

TEM

On | Off and everything in between

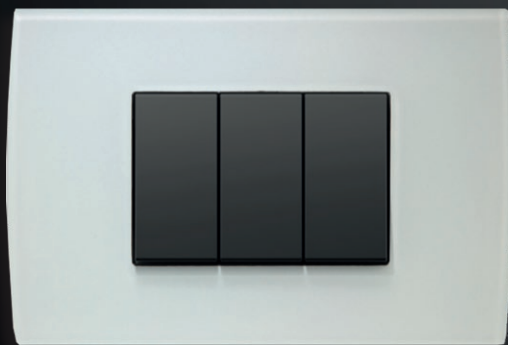

2022

MODUL



MODUL
LINE



MODUL
SOFT



MODUL
PURE

38

LOGIQ



146

ekonomik



176

fontana



214



TEM

On | Off and everything in between



Мы являемся ведущим производителем выключателей и розеток в регионе. Вот уже полвека мы обеспечиваем нашим пользователям положительный и легкий опыт, простую установку и использование продуктов, широкий выбор цветов и материалов, которые удовлетворяют даже самых требовательных.

We are the leading manufacturer of switches and sockets in the region. For half a century, we have been providing our users a positive and easy experience, simple installation and use of products, a wide range of colours and materials, which convince even the most demanding.

TEM

Добро пожаловать
в семью MODUL
Welcome to the MODUL family

Придайте индивидуальности своей обстановке и продемонстрируйте свой стиль с помощью выключателей и розеток семейства MODUL.

Give your ambience a personal touch and show off your style with switches and sockets from MODUL family.

ОТКРЫТИЕ НОВЫХ ИДЕЙ
discovering new insights



MODUL

LINE



MODUL

SOFT



MODUL

PURE

MODUL

Выберите свой
ДИЗАЙН
Select your DESIGN

Выберите свой
ЦВЕТ
Select your COLOUR

1

2

MODUL

LINE



MODUL

SOFT



MODUL

PURE

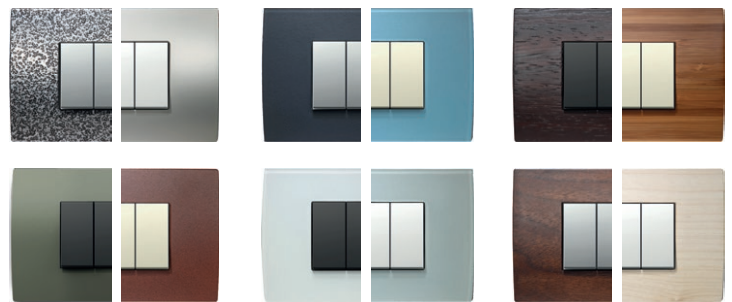

металл

стекло

дерево

3

4

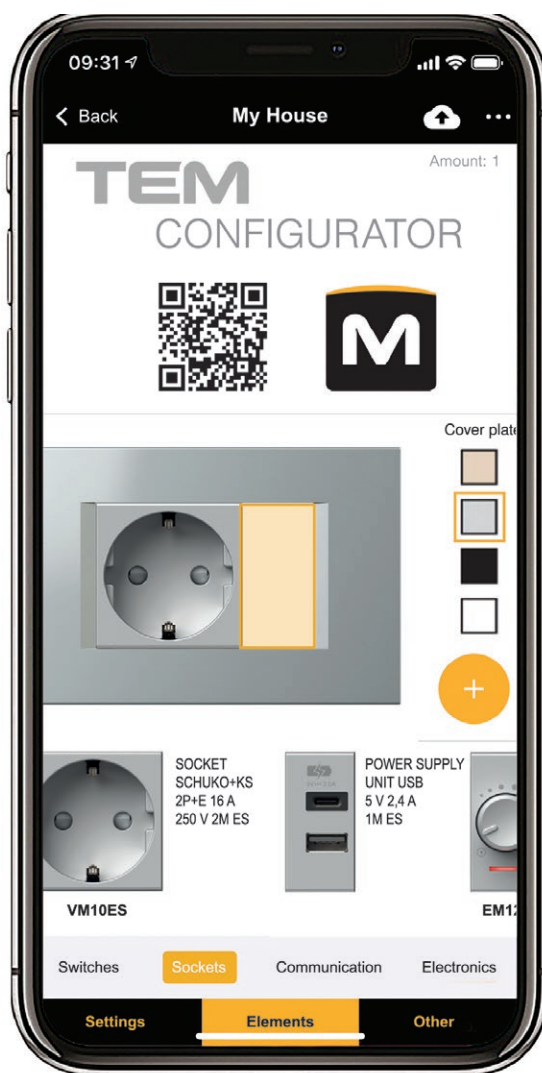

MODUL

LINE

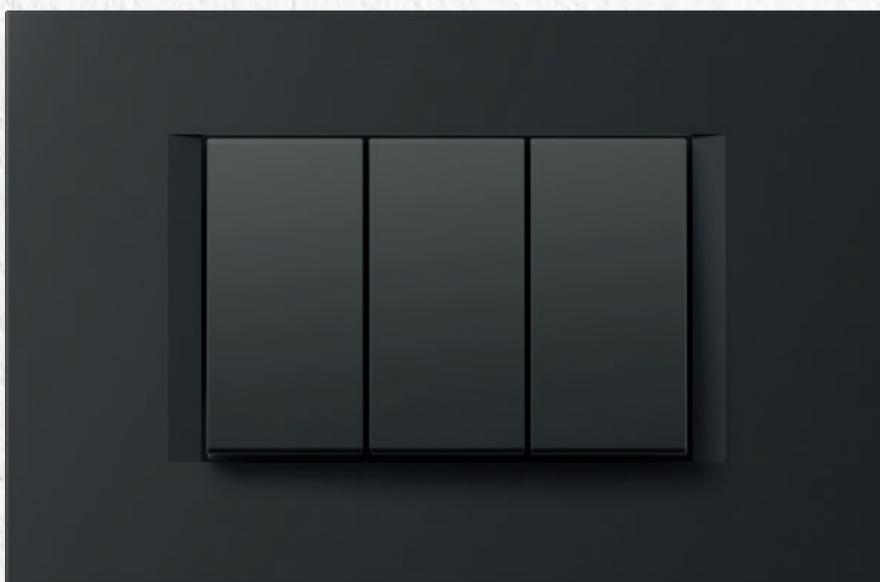

Прямые, плавные линии создают вневременной дизайн.

Straight, smooth lines create a timeless design.





MODUL

LINE

PW



снежно-белый

polar white

IW



слоновая
кость

ivory white

ES



серебряный
металлик

elox silver

AT



антрацит

anthracite

SB



черный
матовый

*soft touch
black*

Выберите свой цвет

Select your colour

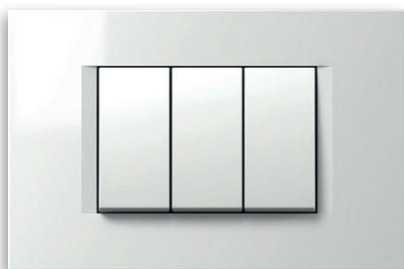

PW **снежно-белый**
polar white

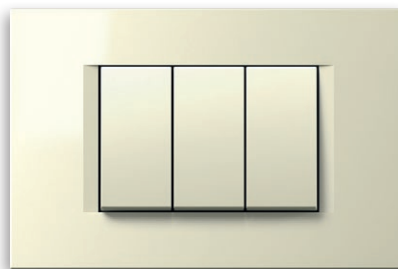

IW **слоновая кость**
ivory white



SW **белый камень**
stone white

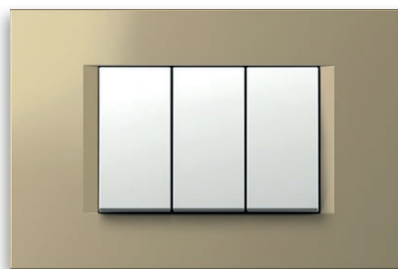

SG **золотой песок**
sand gold



ES **серебряный металл**
elox silver

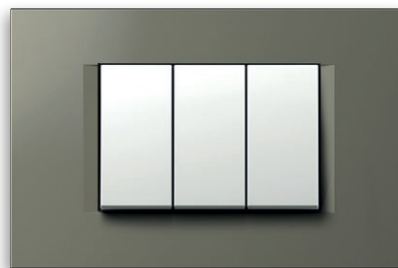

TI **титан**
titanium

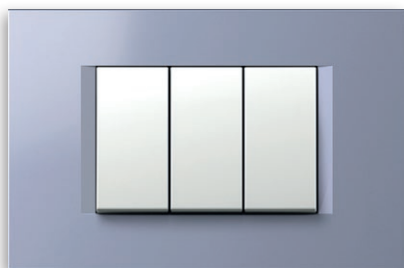

IB **синий металл**
impulse blue



AT **антрацит**
anthracite



NB **черный**
night black



SB **черный матовый**
soft touch black

MODUL

SOFT



Округлые формы и плавные переходы привнесут мягкость в ваш дом.

Rounded shapes and soft transitions bring softness into your home.





MODUL

SOFT

PW



снежно-белый

polar white

IW



слоновая
кость

ivory white

ES



серебряный
металлик

elox silver

AT



антрацит

anthracite

SB



черный
матовый

*soft touch
black*

Выберите свой цвет
Select your colour

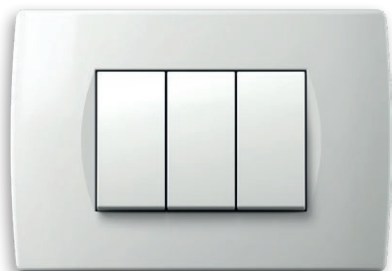

PW **снежно-белый**
polar white

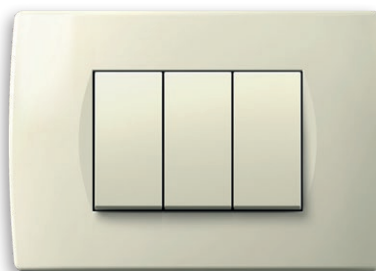

IW **слоновая кость**
ivory white



ES **серебряный металл**
elox silver

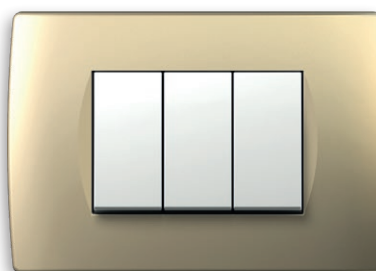

SG **золотой песок**
sand gold



WW **титан**
walnut

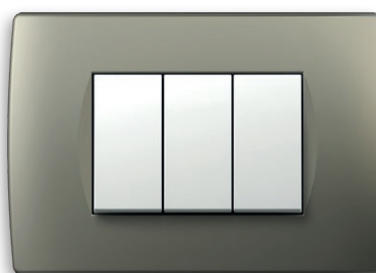

TI **титан**
titanium



WE **венге**
wenge



AT **антрацит**
anthracite



NB **черный**
night black



SB **черный матовый**
soft touch black

MODUL

PURE

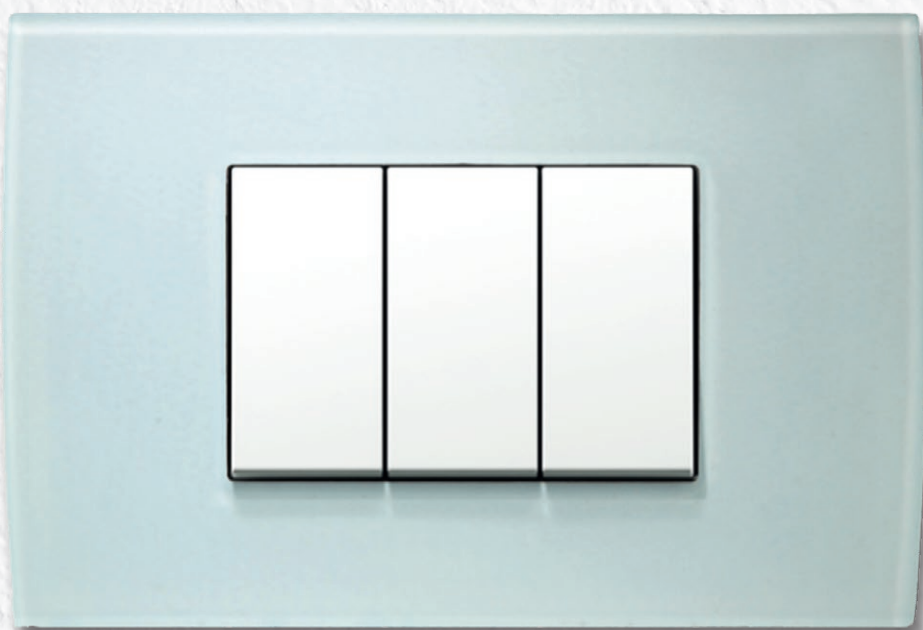

Детали представляют полноту всей атмосферы. Позвольте природе обогатить ваше пространство декоративными рамками из дерева, стекла и металла.

The details represent the completeness of the entire ambience. Let the nature enrich your space with decorative cover plates made of wood, glass and metal.

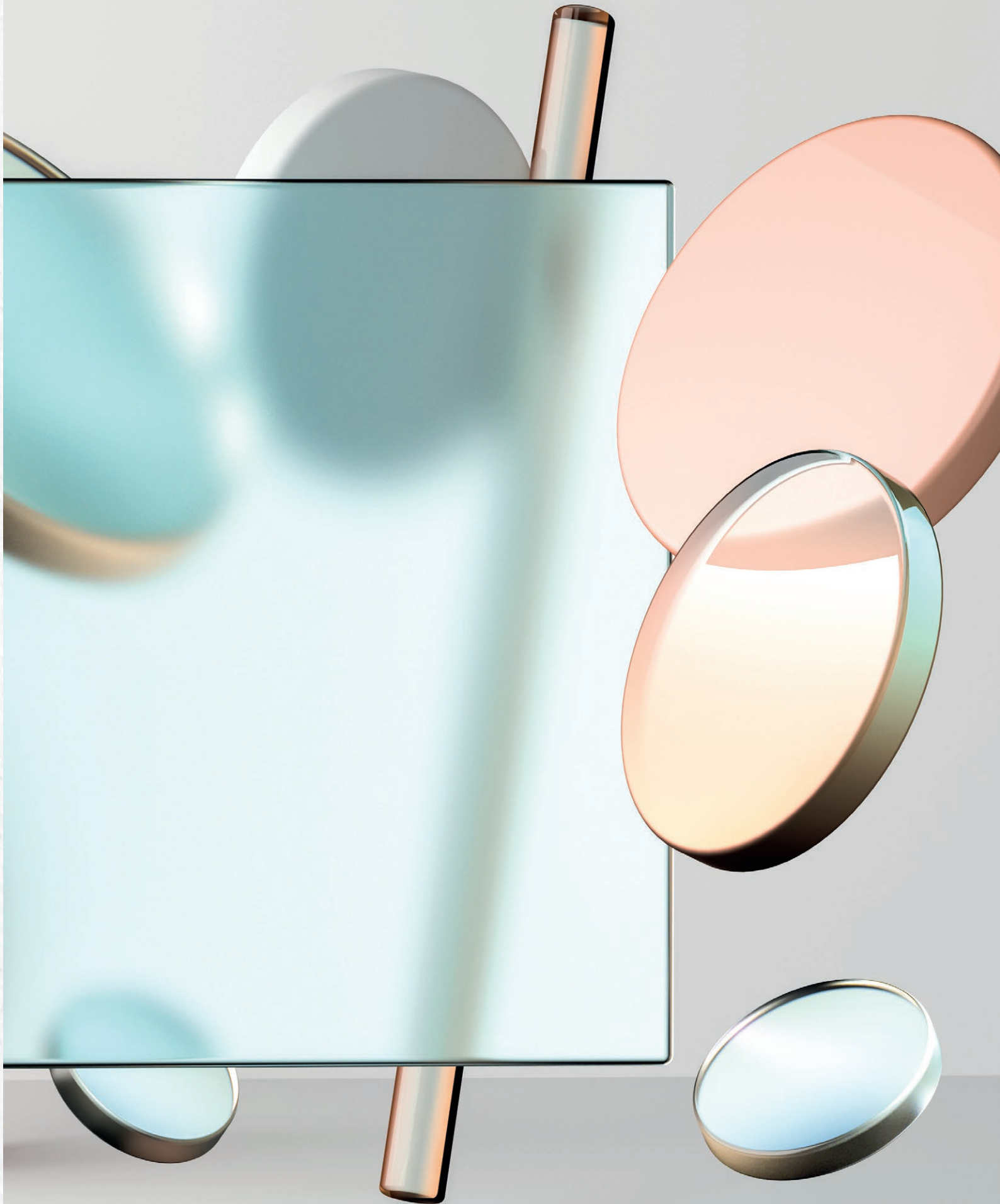



MODUL

PURE

PW



снежно-белый

polar white

IW



слоновая
кость

ivory white

ES



серебряный
металлик

elox silver

AT



антрацит

anthracite

SB



черный
матовый

*soft touch
black*

стекло
glass



GW белый лед
ice white

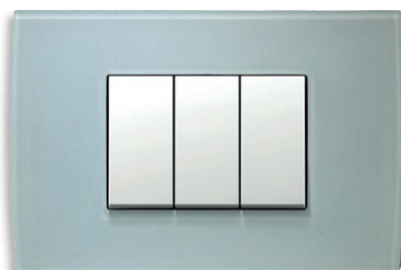

GG зеленый лед
ice green

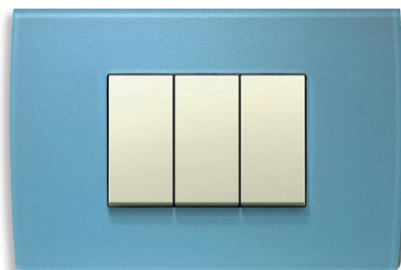

GB голубой лед
ice blue

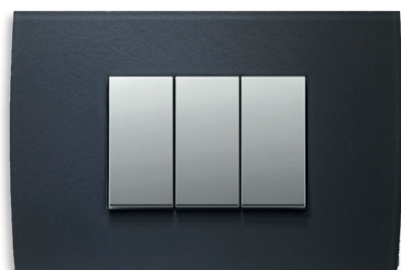

GY серый лед
ice grey

металл
metal



MH кованая сталь
hammered steel

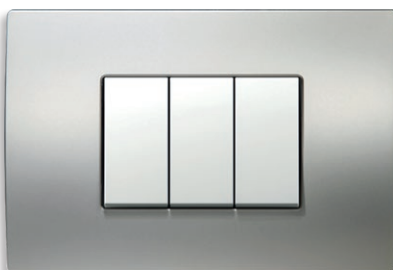

MS сатинированное серебро
satin silver



MN сатинированный никель
satin nickel



ME старый металл
etched iron

дерево
wood



WM клен
maple



WB бамбук
bamboo



WW орех
walnut

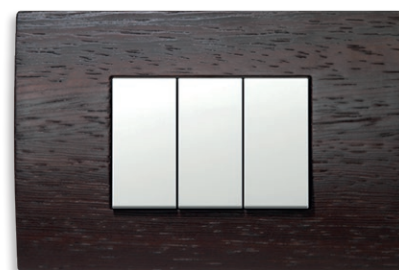

WE венге
wenge

MODUL

PURE



СТЕКЛО — легкое и утонченное.
Позвольте свежести витать в вашем доме.

*GLASS - light and sophisticated.
Let freshness breeze through your home.*





СТЕКЛО
glass

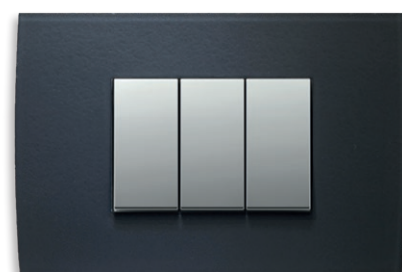
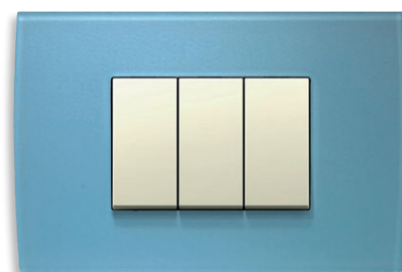
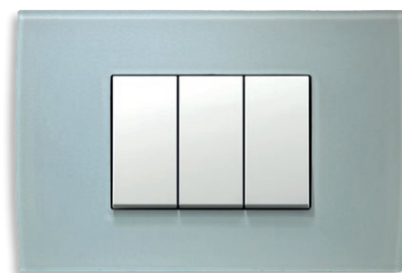

MODUL

PURE



МЕТАЛЛ — холодный, но благородный.
Примите этот первозданный материал и
легко привлечете внимание.

*METAL - cold, yet noble.
Embrace this pristine material and
effortlessly catch attention.*





металл
metal

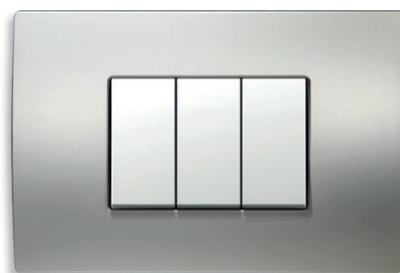

MODUL

PURE



ДЕРЕВО — универсальное, но уникальное.
Уступите теплу природы.

*WOOD - versatile, yet unique.
Give way to nature's warmth.*







дерево
wood

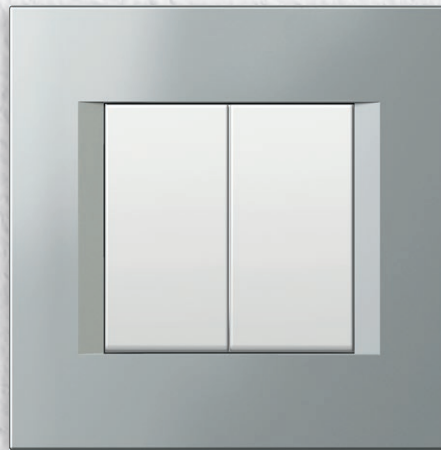





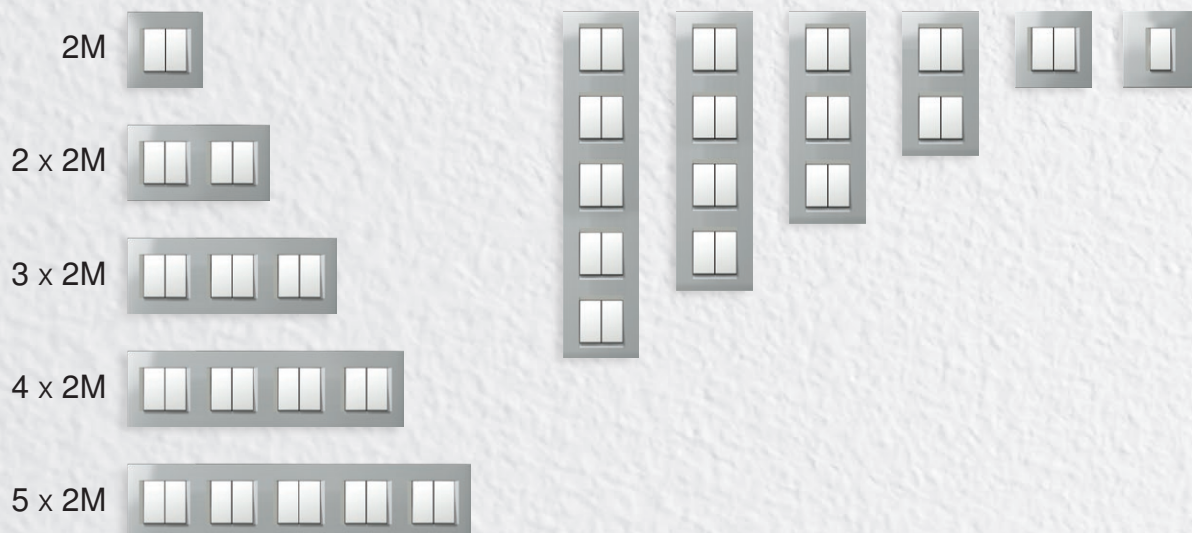
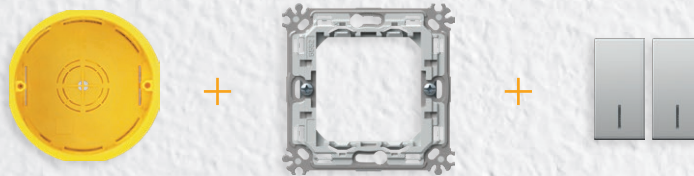

MODUL

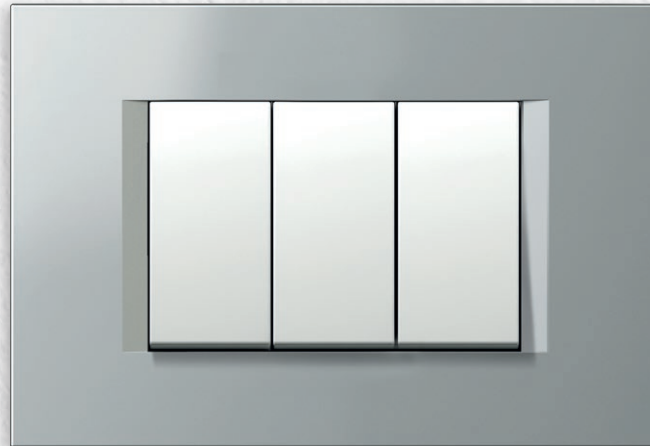
-  LINE
-  SOFT
-  PURE





MODUL

-  LINE
-  SOFT
-  PURE



2 x 7M

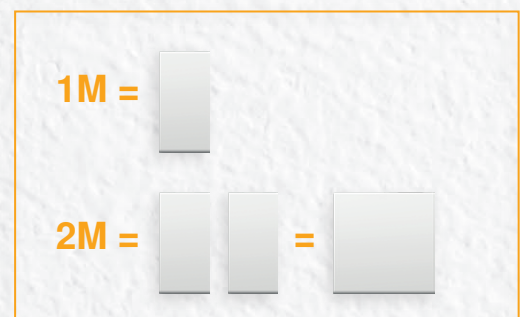

Функциональные элементы легко устанавливаются внутри монтажной рамки.
Специальное решение «вставка и извлечение одним щелчком» сокращает время монтажа. В передней части расположены легкодоступные контакты.

The function elements are easily fitted inside the mounting frame.
The "klik-in, klik-out" solution we have developed for you will reduce installation time. The connection contacts are easily accessible from the front.

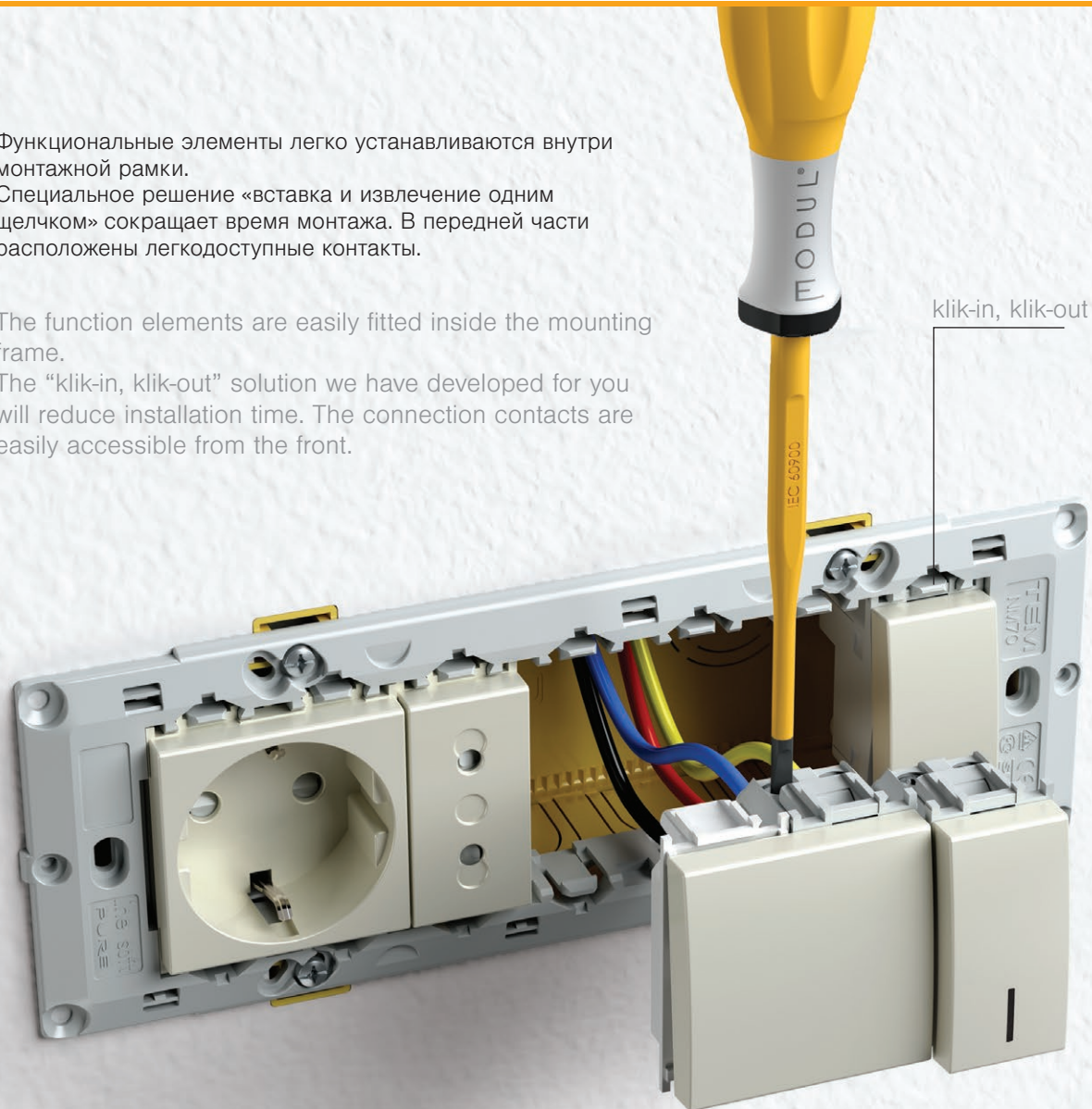

Modul подходит для любых типов стен и может использоваться в стандартных и бетонных конструкциях, а также в конструкциях с полыми стенами. Решения просты в установке и позволяют сочетать прямоугольные или круглые коробки на необходимом расстоянии. Используемые материалы соответствуют высоким стандартам.

The Modul is suitable for all wall types and can be used in conventional, hollow wall or concrete constructions. It is easy to install and enables you to combine rectangular or round boxes at the proper distances. The materials used are compliant with high standards.



кирпич / brick



полая стена / hollow wall



бетон / concrete

Modul предоставляет большие возможности даже при использовании круглых коробок. Вы можете сочетать их горизонтально или вертикально, по отдельности или группами. Металлическая монтажная рамка обеспечивает исключительную прочность даже в тяжелых условиях эксплуатации и подходит для любой декоративной рамки.

The Modul enables a many possibilities even with round boxes. You can combine them horizontally or vertically, individually or in groups. The metal mounting frame ensures excellent stability even with rough use and is suitable for any decorative cover plates.

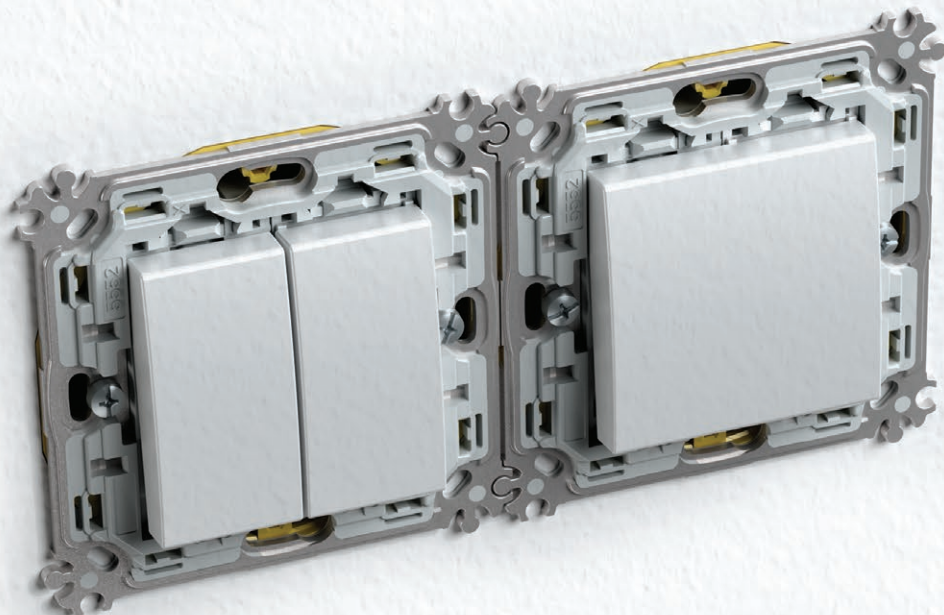

МОДУЛЬ ОСНОВНЫЕ ФУНКЦИОНАЛЬНЫЕ ЭЛЕМЕНТЫ

BASIC FUNCTIONAL ELEMENTS



□ PW снежно-белый
polar white



■ SB черный матовый
soft touch black



■ AT антрацит
anthracite



□ ES серебряный металлик
elox silver



□ IW слононая кость
ivory white



ОБОЗНАЧЕНИЯ SYMBOLS

01	02	03	04	05	06	07	08	09	10	11	12	20	21	22	23
24	25	26	27	28	29	30	31	32	33	34	35	36	37	38	39
					OFF	ON					AC				
40	41	42	43	44	45	46	47	48							

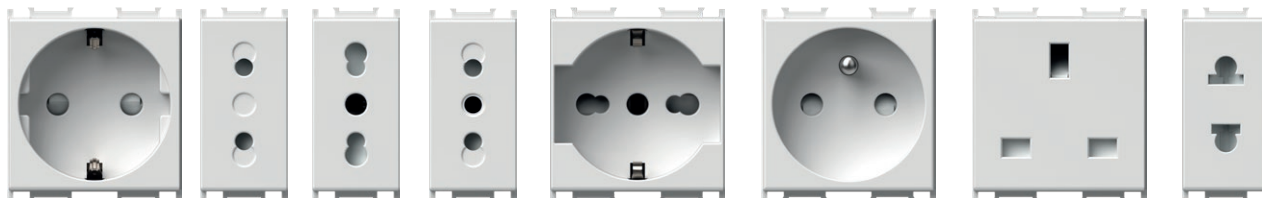

Надежное соединение даже при использовании проводов разного размера.

Reliable connection even when different size of wires are used.



Все розетки оборудованы защитными шторками, закрывающими контакты, которые находятся под напряжениями.

All the sockets are equipped with a safety shutters assuring the protection to live contacts.

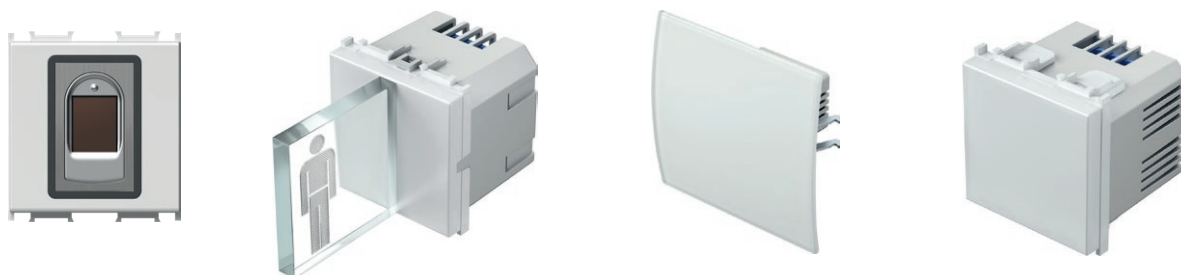
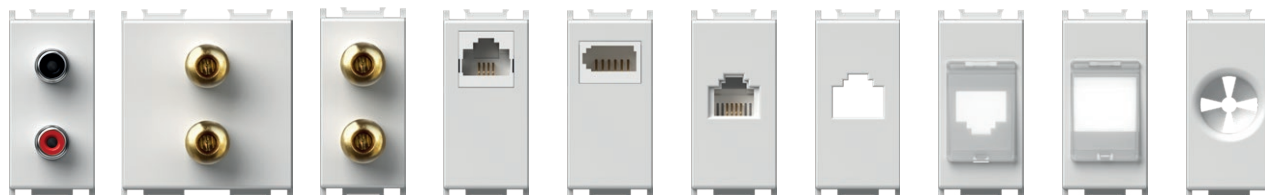

IEC
40.000
ВЫКЛЮЧАТЕЛИ

Долговечность выключателей и соответствие международным стандартам.

Long-life of switches and adequacy to the international standards.

16 AX
КОНТАКТЫ

Выключатель очень надежный благодаря серебряным заклепочным контактам.

The switch is highly reliable via its silver rivets contacts.

MODUL

В ОКРУЖАЮЩЕМ ПРОСТРАНСТВЕ
IN AMBIENT



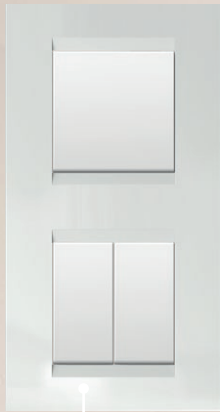

BIOPASS — сканер отпечатков пальцев

BIOPASS - fingerprint switch

Разблокировка без ключа.

Keyless unlocking.

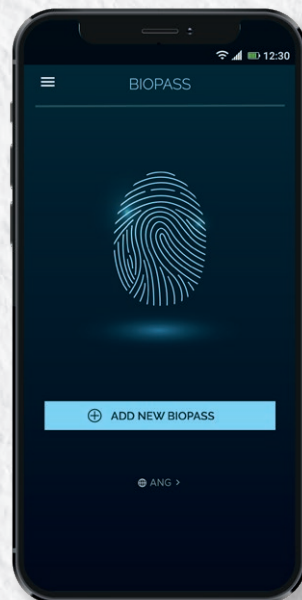

МУЛЬТИМЕДИА

MULTIMEDIA

Мультимедийный центр, позволяющий подключать несколько компонентов в одном месте.

Multimedia center that allows you to connect a multiple number of components in one place.



TOUCH — универсальный светорегулятор **СОЗДАЙТЕ СВОЙ СОБСТВЕННЫЙ**
TOUCH - universal dimmer *CREATE YOUR OWN*

Включение и регулировка яркости различных ламп
Switching and dimming of different lamps

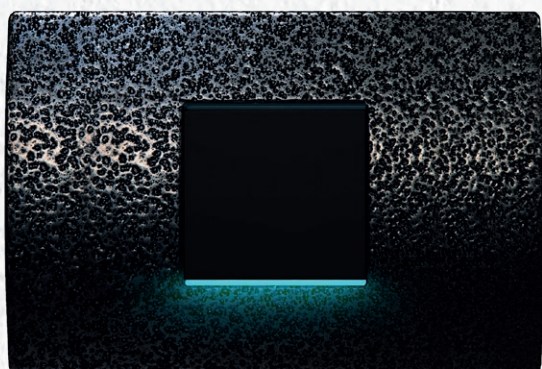

При заказе больших количеств декоративные рамки и функциональные элементы могут быть изготовлены в цвете по вашему выбору.
When ordering large quantities, cover plates and function elements can be made in the colour of your choice.



ПРИДАЙТЕ УНИКАЛЬНОСТИ
MAKE IT UNIQUE

Выберите цвет подсветки и добавьте желаемую графику в соответствии с атмосферой вашей комнаты.
Choose a illumination colour and add desired graphic to suit the ambience of your room.



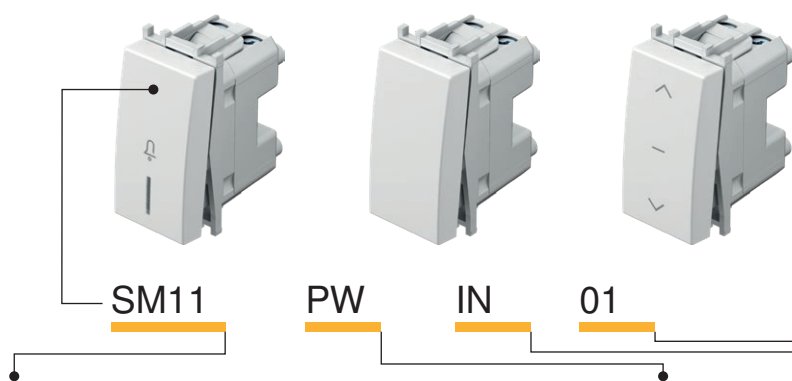

тип type	описание description	технические данные technical data	размер size	цвет colour	дополнительные данные 1 optional data 1	дополнительные данные 2 optional data 2
SM10	ВЫКЛЮЧАТЕЛЬ ОДНОПОЛЮСНЫЙ SWITCH 1WAY	16AX 250V~	1M	□ PW снежно-белый polar white	NT нейтральный neutral	🔔 01
SM11	ВЫКЛЮЧАТЕЛЬ КНОПОЧНЫЙ ОДНОПОЛЮСНЫЙ PUSH BUTTON 1WAY	16A 250V~	1M	■ SB черный матовый soft touch black	IN индикатор indicator	🔦 02
SM12	ВЫКЛЮЧАТЕЛЬ ОДНОПОЛЮСНЫЙ SWITCH 1WAY	20A 250V~	1M	■ AT антрацит anthracite		0 03
⋮	⋮	⋮	⋮	□ ES серебряный металл elox silver		
⋮	⋮	⋮	⋮	■ IW слоновая кость ivory white		

ВЫКЛЮЧАТЕЛЬ ОДНОПОЛЮСНЫЙ 16AX 250 В~ 1M



SM10



- выключатель без клавиши
 - 16AX 250V~, тип SM10
 - соответствует стандарту EN 60669-1
 - винтовые контакты 1,5—2,5 мм²
- SWITCH 1WAY 16AX 250V~ 1M**
- switch without button
 - 16AX 250V~, type SM10
 - in accordance with EN 60669-1
 - screw contacts 1.5-2.5mm²

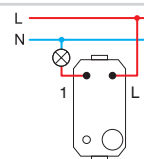

ВЫКЛЮЧАТЕЛЬ КНОПОЧНЫЙ ОДНОПОЛЮСНЫЙ 16 A 250 В ~ 1M



SM11



- кнопочный выключатель без клавиши
 - 16 A 250 В ~, тип SM11
 - соответствует стандарту EN 60669-1
 - винтовые контакты 1,5—2,5 мм²
- PUSH BUTTON 1WAY 16A 250V~ 1M**
- push button without button
 - 16A 250V~, type SM11
 - in accordance with EN 60669-1
 - screw contacts 1.5-2.5mm²

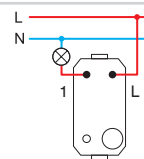

ВЫКЛЮЧАТЕЛЬ ОДНОПОЛЮСНЫЙ 20 A 250 В ~ 1M



SM12



- выключатель без клавиши
 - 20 A 250 В ~, тип SM12
 - соответствует стандарту EN 60669-1
 - винтовые контакты 1,5—2,5 мм²
- SWITCH 1WAY 20A 250V~ 1M**
- switch without button
 - 20A 250V~, type SM12
 - in accordance with EN 60669-1
 - screw contacts 1.5-2.5mm²

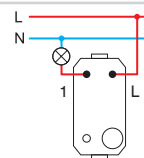

ВЫКЛЮЧАТЕЛЬ ДВУХПОЛЮСНЫЙ 16AX 250 В~ 1M



SM20

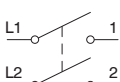

- выключатель без клавиши
 - 16AX 250 В~, тип SM20
 - соответствует стандарту EN 60669-1
 - винтовые контакты 1,5—2,5 мм²
 - только вместе с клавишей TM15
- SWITCH 2POLE 16AX 250V~ 1M**
- switch without button
 - 16AX 250V~, type SM20
 - in accordance with EN 60669-1
 - screw contacts 1.5-2.5mm²
 - only in combination with button TM15

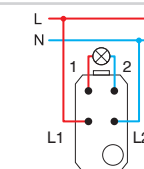



SM40

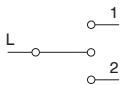

ВЫКЛЮЧАТЕЛЬ ДЛЯ ЖАЛЮЗИ 1-0-2 16AX 250В~ 1M

- выключатель без клавиши
 - 16AX 250В~, тип SM40
 - соответствует стандарту EN 60669-1
 - винтовые контакты 1,5—2,5 мм²
- SWITCH SHUTTERS 1-0-2 16AX 250V~ 1M**
- switch without button
 - 16AX 250V~, type SM40
 - in accordance with EN 60669-1
 - screw contacts 1.5-2.5mm²

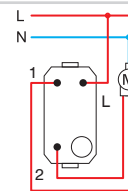

SM41

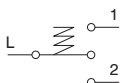

ВЫКЛЮЧАТЕЛЬ КНОПОЧНЫЙ ДЛЯ ЖАЛЮЗИ 1-0-2 16 A 250 В ~ 1M

- кнопочный выключатель без клавиши
 - 16 A 250 В ~, тип SM41
 - соответствует стандарту EN 60669-1
 - винтовые контакты 1,5—2,5 мм²
- PUSH BUTTON SHUTTERS 1-0-2 16A 250V~ 1M**
- push button without button
 - 16A 250V~, type SM41
 - in accordance with EN 60669-1
 - screw contacts 1.5-2.5mm²

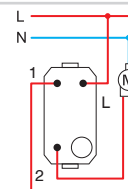

SM60

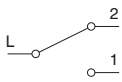

ВЫКЛЮЧАТЕЛЬ ДВУХПОЛЮСНЫЙ 16AX 250 В~ 1M

- выключатель без клавиши
 - 16AX 250В~, тип SM60
 - соответствует стандарту EN 60669-1
 - винтовые контакты 1,5—2,5 мм²
- SWITCH 2WAY 16AX 250V~ 1M**
- switch without button
 - 16AX 250V~, type SM60
 - in accordance with EN 60669-1
 - screw contacts 1.5-2.5mm²

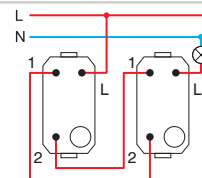

SM61

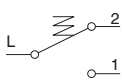

ВЫКЛЮЧАТЕЛЬ КНОПОЧНЫЙ ДВУХПОЛЮСНЫЙ 16 A 250 В ~ 1M

- кнопочный выключатель без клавиши
 - 16 A 250 В ~, тип SM61
 - соответствует стандарту EN 60669-1
 - винтовые контакты 1,5—2,5 мм²
- PUSH BUTTON 2WAY 16A 250V~ 1M**
- push button without button
 - 16A 250V~, type SM61
 - in accordance with EN 60669-1
 - screw contacts 1.5-2.5mm²

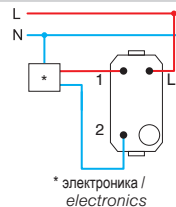

SM70

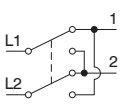

ВЫКЛЮЧАТЕЛЬ ПЕРЕКРЕСТНЫЙ 16AX 250 В~ 1M

- выключатель без клавиши
 - 16AX 250В~, тип SM70
 - соответствует стандарту EN 60669-1
 - винтовые контакты 1,5—2,5 мм²
- SWITCH INTERMEDIATE 16AX 250V~ 1M**
- switch without button
 - 16AX 250V~, type SM70
 - in accordance with EN 60669-1
 - screw contacts 1.5-2.5mm²

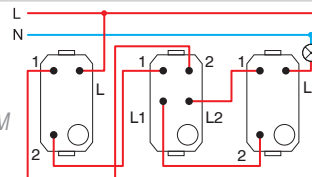

1M = 22,5 x 45
2M = 45 x 45

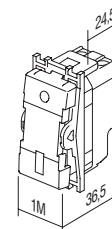
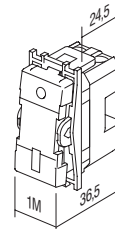



□ PW снежно-белый
polar white



■ SB черный матовый
soft touch black



■ AT антрацит
anthracite



□ ES серебряный металл
elox silver



□ IW слоновая кость
ivory white

ВЫКЛЮЧАТЕЛЬ ОДНОПОЛЮСНЫЙ 16AX 250 В~ 1М



- SM10PW
- SM10SB
- SM10AT
- SM10ES
- SM10IW

- 16AX 250В~, тип SM10
- соответствует стандарту EN 60669-1
- винтовые контакты 1,5—2,5 мм²
- сменная клавиша

SWITCH 1WAY 16AX 250V~ 1M
- 16AX 250V~, type SM10
- in accordance with EN 60669-1
- screw contacts 1.5-2.5 mm²
- replaceable button



ВЫКЛЮЧАТЕЛЬ ОДНОПОЛЮСНЫЙ 16AX 250 В~ 1М _ IN

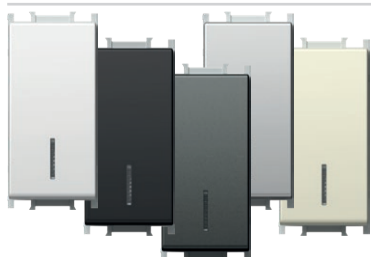

- SM10PWIN
- SM10SBIN
- SM10ATIN
- SM10ESIN
- SM10IWIN

- индикатор IN
- 16AX 250В~, тип SM10
- соответствует стандарту EN 60669-1
- винтовые контакты 1,5—2,5 мм²
- лампа отдельно
- сменная клавиша

SWITCH 1WAY 16AX 250V~ 1M _ IN
- IN indicator
- 16AX 250V~, type SM10
- in accordance with EN 60669-1
- screw contacts 1.5-2.5 mm²
- lamp is not included
- replaceable button



ВЫКЛЮЧАТЕЛЬ КНОПОЧНЫЙ ОДНОПОЛЮСНЫЙ 16 А 250 В ~ 1М

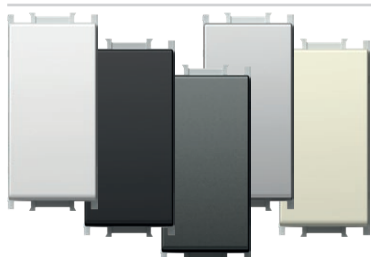

- SM11PW
- SM11SB
- SM11AT
- SM11ES
- SM11IW

- 16 А 250 В~, тип SM11
- соответствует стандарту EN 60669-1
- винтовые контакты 1,5—2,5 мм²
- сменная клавиша

PUSH BUTTON 1WAY 16A 250V~ 1M
- 16A 250V~, type SM11
- in accordance with EN 60669-1
- screw contacts 1.5-2.5 mm²
- replaceable button



ВЫКЛЮЧАТЕЛЬ КНОПОЧНЫЙ ОДНОПОЛЮСНЫЙ 16 А 250 В ~ 1М _ IN 01



- SM11PWIN01
- SM11SBIN01
- SM11ATIN01
- SM11ESIN01
- SM11IWIN01

- звонок-индикатор IN 01
- 16 А 250 В~, тип SM11
- соответствует стандарту EN 60669-1
- винтовые контакты 1,5—2,5 мм²
- лампа отдельно
- сменная клавиша

PUSH BUTTON 1WAY 16A 250V~ 1M _ IN 01
- IN 01 indicator bell
- 16A 250V~, type SM11
- in accordance with EN 60669-1
- screw contacts 1.5-2.5 mm²
- lamp is not included
- replaceable button



ВЫКЛЮЧАТЕЛЬ КНОПОЧНЫЙ ОДНОПОЛЮСНЫЙ 16 А 250 В ~ 1М __ IN 02



- SM11PWIN02 - световой индикатор IN 02
- SM11SBIN02 - 16 А 250 В~, тип SM11
- SM11ATIN02 - соответствует стандарту EN 60669-1
- SM11ESIN02 - винтовые контакты 1,5—2,5 мм²
- SM11WIN02 - лампа отдельно
- SM11IWIN02 - сменная клавиша

PUSH BUTTON 1WAY 16A 250V~ 1M __ IN 02

- IN 02 indicator light
- 16A 250V~, type SM11
- in accordance with EN 60669-1
- screw contacts 1.5-2.5 mm²
- lamp is not included
- replaceable button



ВЫКЛЮЧАТЕЛЬ ДВУХПОЛЮСНЫЙ 16АХ 250 В~ 1М __ NT 03



- SM20PWNT03 - нулевой провод 0-1 NT 03
- SM20SBNT03 - 16АХ 250 В~, тип SM20
- SM20ATNT03 - соответствует стандарту EN 60669-1
- SM20ESNT03 - винтовые контакты 1,5—2,5 мм²
- SM20IWNNT03 - сменная клавиша

SWITCH 2POLE 16AX 250V~ 1M __ NT 03

- NT 03 neutral 0-1
- 16AX 250V~, type SM20
- in accordance with EN 60669-1
- screw contacts 1.5-2.5 mm²
- replaceable button



ВЫКЛЮЧАТЕЛЬ ДВУХПОЛЮСНЫЙ 16АХ 250 В~ 1М __ IN



- SM20PWIN
- SM20SBIN
- SM20ATIN
- SM20ESIN
- SM20IWIN

SWITCH 2POLE 16AX 250V~ 1M __ IN

- индикатор IN
- 16АХ 250 В~, тип SM20
- соответствует стандарту EN 60669-1
- винтовые контакты 1,5—2,5 мм²
- лампа отдельно
- сменная клавиша



ВЫКЛЮЧАТЕЛЬ ДЛЯ ЖАЛЮЗИ 1-0-2 16АХ 250 В~ 1М __ NT 10

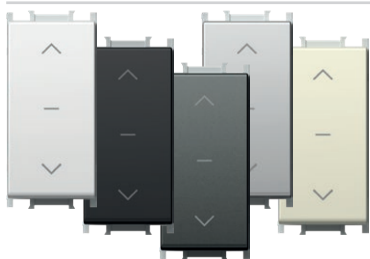

- SM40PWNT10 - нейтральный провод 1-0-2 NT 10
- SM40SBNT10 - 16АХ 250 В~, тип SM40
- SM40ATNT10 - соответствует стандарту EN 60669-1
- SM40ESNT10 - винтовые контакты 1,5—2,5 мм²
- SM40IWNNT10 - сменная клавиша

SWITCH SHUTTERS 1-0-2 16AX 250V~ 1M __ NT 10

- NT 10 neutral 1-0-2
- 16AX 250V~, type SM40
- in accordance with EN 60669-1
- screw contacts 1.5-2.5mm²
- replaceable button



ВЫКЛЮЧАТЕЛЬ КНОПОЧНЫЙ ДЛЯ ЖАЛЮЗИ 1-0-2 16 А 250 В ~ 1М __ NT 10

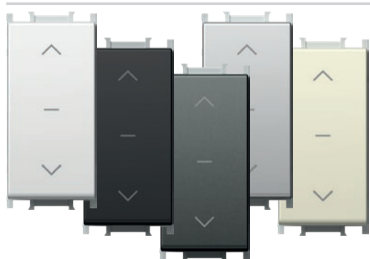

- SM41PWNT10 - нейтральный провод 1-0-2 NT 10
- SM41SBNT10 - 16 А 250 В~, тип SM41
- SM41ATNT10 - соответствует стандарту EN 60669-1
- SM41ESNT10 - винтовые контакты 1,5—2,5 мм²
- SM41IWNNT10 - сменная клавиша

PUSH BUTTON SHUTTERS 1-0-2 16A 250V~ 1M __ NT 10

- NT 10 neutral 1-0-2
- 16A 250V~, type SM41
- in accordance with EN 60669-1
- screw contacts 1.5-2.5mm²
- replaceable button



ВЫКЛЮЧАТЕЛЬ ДВУХПОЛЮСНЫЙ 16АХ 250 В~ 1М

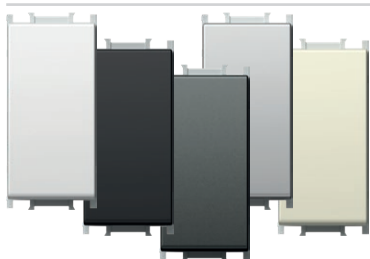

- SM60PW
- SM60SB
- SM60AT
- SM60ES
- SM60IW

SWITCH 2WAY 16AX 250V~ 1M

- 16АХ 250 В~, тип SM60
- соответствует стандарту EN 60669-1
- винтовые контакты 1,5—2,5 мм²
- сменная клавиша



ВЫКЛЮЧАТЕЛЬ КНОПОЧНЫЙ ДВУХПОЛЮСНЫЙ 16 А 250 В ~ 1М

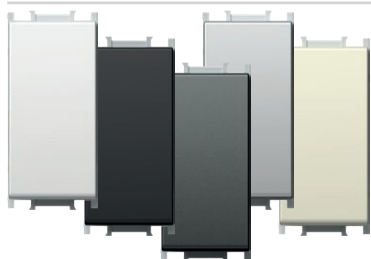

- SM61PW
- SM61SB
- SM61AT
- SM61ES
- SM61IW

- 16 А 250 В ~, тип SM61
 - соответствует стандарту EN 60669-1
 - винтовые контакты 1,5—2,5 мм²
 - сменная клавиша

PUSH BUTTON 2WAY 16A 250V~ 1M

- 16 А 250V~, type SM61
 - in accordance with EN 60669-1
 - screw contacts 1.5-2.5 mm²
 - replaceable button



ВЫКЛЮЧАТЕЛЬ КНОПОЧНЫЙ ДВУХПОЛЮСНЫЙ СО ШНУРОМ 16 А 250 В ~ 1М __ CD



- SM62PWCD
- SM62SBCD
- SM62ATCD
- SM62ESCD
- SM62IWCD

- CD индикатор +шнур
 - длина шнура 1,5 м
 - 16 А 250 В ~, тип SM62
 - соответствует стандарту EN 60669-1
 - винтовые контакты 1,5—2,5 мм²

PUSH BUTTON 2WAY WITH CORD 16A 250V~ 1M __ CD

- CD indicator+cord
 - cord length 1.5m
 - 16 А 250V~, type SM62
 - in accordance with EN 60669-1
 - screw contacts 1.5-2.5 mm²



ВЫКЛЮЧАТЕЛЬ ПЕРЕКРЕСТНЫЙ 16АХ 250 В ~ 1М



- SM70PW
- SM70SB
- SM70AT
- SM70ES
- SM70IW

- 16АХ 250В~, тип SM70
 - соответствует стандарту EN 60669-1
 - винтовые контакты 1,5—2,5 мм²
 - сменная клавиша

SWITCH INTERMEDIATE 16AX 250V~ 1M

- 16АХ 250V~, type SM70
 - in accordance with EN 60669-1
 - screw contacts 1.5-2.5 mm²
 - replaceable button



1М = 22,5 x 45
 2М = 45 x 45

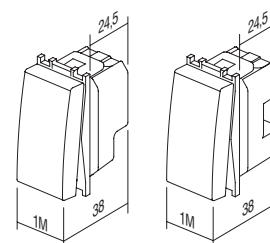

B U T T O N S T M



тип type	описание description	размер size	цвет colour	дополнительные данные 1 optional data 1	дополнительные данные 2 optional data 2
TM11	КЛАВИША BUTTON	1M	<input type="checkbox"/> PW снежно-белый polar white <input type="checkbox"/> SB черный матовый soft touch black <input type="checkbox"/> AT антрацит anthracite <input type="checkbox"/> ES серебряный металл elox silver <input type="checkbox"/> IW слоновая кость ivory white	NT нейтральный neutral IN индикатор indicator	01 02 03
TM12	КЛАВИША BUTTON	2M			
TM21	ЗАГЛУШКА BLANK	1M			
.

КЛАВИША 1M



- TM11PW
- TM11SB
- TM11AT
- TM11ES
- TM11IW

- сменная клавиша 1M
- соответствует стандарту EN 60669-1

BUTTON 1M

- replaceable button 1M
- in accordance with EN 60669-1



КЛАВИША-ИНДИКАТОР 1M



- TM11PWIN
- TM11SBIN
- TM11ATIN
- TM11ESIN
- TM11IWIN

- сменная клавиша 1M
- соответствует стандарту EN 60669-1

BUTTON 1M INDICATOR

- replaceable button 1M
- in accordance with EN 60669-1



КЛАВИША 2M

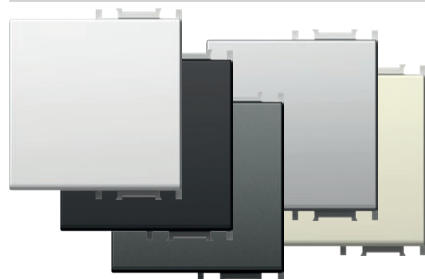

- TM12PW
- TM12SB
- TM12AT
- TM12ES
- TM12IW

- сменная клавиша 2M с держателем
- для замены клавиши
размера 1M на 2M
- соответствует стандарту EN 60669-1

BUTTON 2M

- replaceable button 2M with button carrier
- to upgrade switch or push button
from size 1M to size 2M
- in accordance with EN 60669-1



КЛАВИША-ИНДИКАТОР 2M

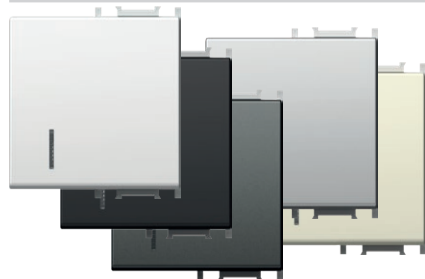

- TM12PWIN
- TM12SBIN
- TM12ATIN
- TM12ESIN
- TM12IWIN

- сменная клавиша 2M с держателем
- для замены клавиши
размера 1M на 2M
- соответствует стандарту EN 60669-1

BUTTON 2M INDICATOR

- replaceable button 2M with button carrier
- to upgrade switch or push button
from size 1M to size 2M
- in accordance with EN 60669-1



КЛАВИША 2М С МЕСТОМ ДЛЯ НАДПИСИ

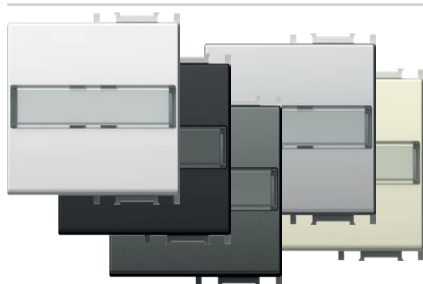

- TM13PWIL
- TM13SBIL
- TM13ATIL
- TM13ESIL
- TM13IWIL

- сменная клавиша 2М с держателем
 - для замены выключателя или клавиши размера 1М на 2М
 - соответствует стандарту EN 60669-1

BUTTON 2M WITH INSCRIPTION PLATE
 - replaceable button 2M with button carrier
 - to upgrade switch or push button from size 1M to size 2M
 - in accordance with EN 60669-1



КЛАВИША 1М ДВУХПОЛЮСНАЯ

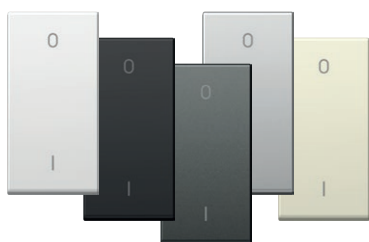

- TM15PW
- TM15SB
- TM15AT
- TM15ES
- TM15IW

- сменная клавиша 1М
 - только вместе с механизмом SM20
 - соответствует стандарту EN 60669-1

BUTTON 1M 2POLE
 - replaceable button 1M
 - only in combination with mechanism SM20
 - in accordance with EN 60669-1



ЗАГЛУШКА 1М

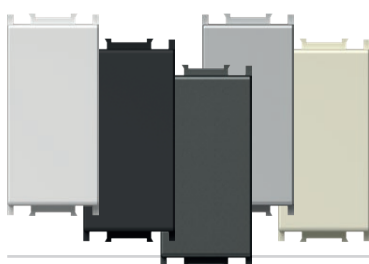

- TM21PW
- TM21SB
- TM21AT
- TM21ES
- TM21IW

- модуль-заглушка для заполнения свободного места
 - соответствует стандарту EN 60669-1

BLANK 1M
 - blank modul to fill up empty spaces
 - in accordance with EN 60669-1



ЗАГЛУШКА 2М



- TM22PW
- TM22SB
- TM22AT
- TM22ES
- TM22IW

- модуль-заглушка для заполнения свободного места
 - соответствует стандарту EN 60669-1

BLANK 2M
 - blank modul to fill up empty spaces
 - in accordance with EN 60669-1



ВЫВОД КАБЕЛЯ 1М

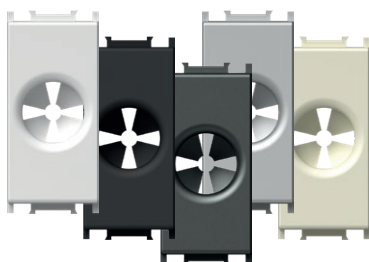

- TM31PW
- TM31SB
- TM31AT
- TM31ES
- TM31IW

- вывод для кабеля
 - соответствует стандарту EN-60669-1

CABLE OUTLET 1M
 - outlet for cable
 - in accordance with EN-60669-1



1M = 22,5 x 45
 2M = 45 x 45

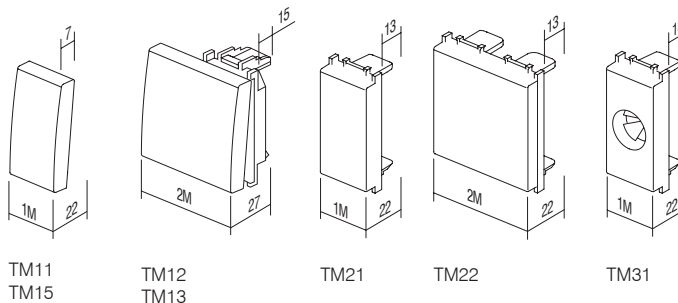

TM11
TM15

TM12
TM13

TM21

TM22

TM31

BUTTONS T M

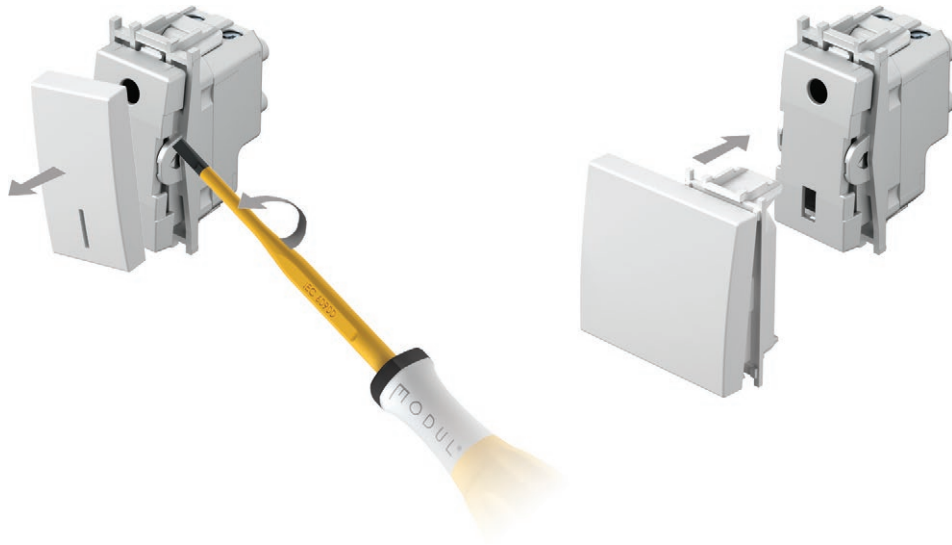

ЛАЗЕРНАЯ ПЕЧАТЬ НА КНОПКАХ

- лазерная печать любой графики на отмеченной поверхности
- стандартные обозначения в наличии, другие по запросу

LASER PRINT ON BUTTONS
 - laser print of any graphics on marked locations
 - standard symbols from stock, other on request

1M

A
B
C

2M

A	D	G
B	E	H
C	F	I

ОБОЗНАЧЕНИЯ

SYMBOLS

01	02	03	04	05	06	07	08	09	10	11	12	20	21	22	23
24	25	26	27	28	29	30	31	32	33	34	35	36	37	38	39
					OFF	ON					AC				
40	41	42	43	44	45	46	47	48							

СТАНДАРТНЫЕ ОБОЗНАЧЕНИЯ

STANDARD SYMBOLS

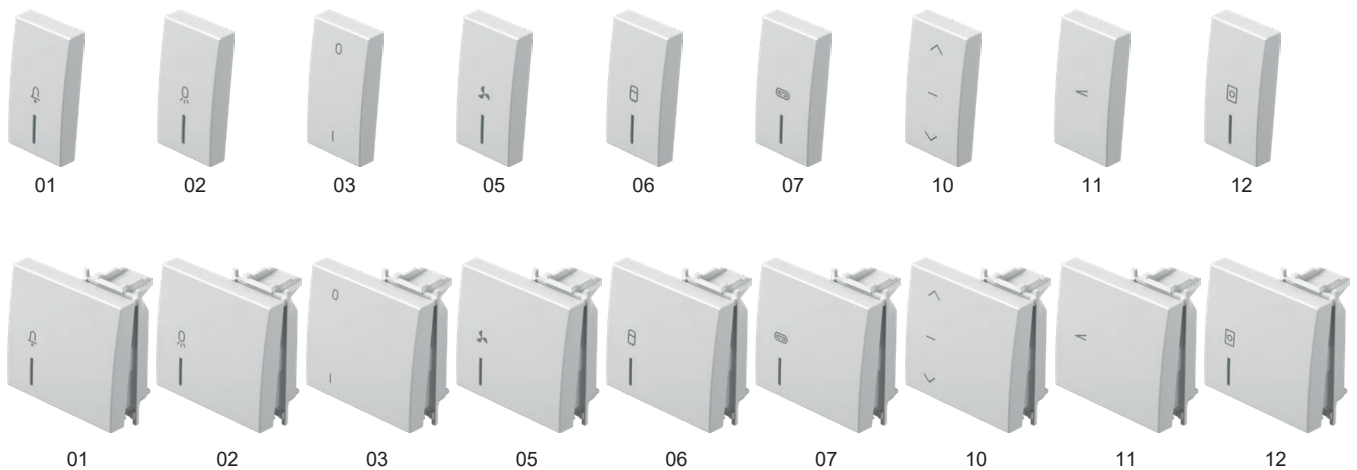

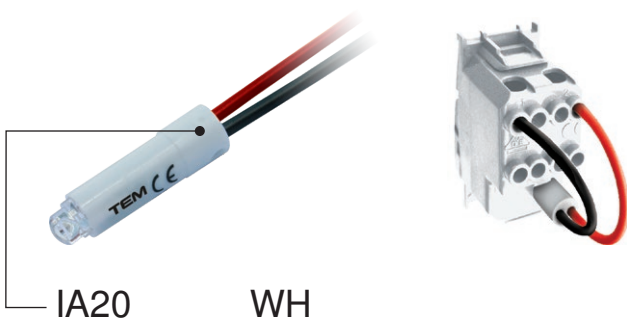

тип type	описание description	технические данные technical data	цвет colour
IA10	НЕОНОВАЯ ЛАМПА NEON LAMP	230V~ 0,34W	□ WH белый white
IA20	СВЕТОДИОД LED LAMP	230V~ AC/DC 0,40W	■ BL голубой blue
IA21	СВЕТОДИОД LED LAMP	24V AC/DC 0,20W	■ RD красный red
·	·	·	■ GR зеленый green
·	·	·	■ OR оранжевый orange

НЕОНОВАЯ ЛАМПА 230 В 0,34 Вт

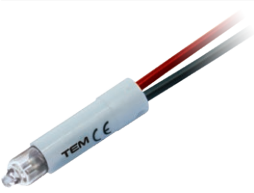

■ IA10OR

- для индикации, подсветки или постоянной подсветки выключателя
- вместе с кнопкой с индикатором

NEON LAMP 230V~ 0,34W

- for indication, illumination or constant illumination of switch
- in combination with button with indicator

СВЕТОДИОД 230 В AC/DC 0,40 Вт



- IA20WH
- IA20GR
- IA20RD
- IA20BL

- для индикации, подсветки или постоянной подсветки выключателя
- вместе с кнопкой с индикатором

LED LAMP 230V AC/DC 0,40W

- for indication, illumination or constant illumination of switch
- in combination with button with indicator

СВЕТОДИОД 24 В AC/DC 0,20 Вт



- IA21WH
- IA21RD

- для индикации, подсветки или постоянной подсветки выключателя
- вместе с кнопкой с индикатором

LED LAMP 24V AC/DC 0,20W

- for indication, illumination or constant illumination of switch
- in combination with button with indicator

СВЕТОДИОД 12 В AC/DC 0,10 Вт



- IA22WH
- IA22RD

- для индикации, подсветки или постоянной подсветки выключателя
- вместе с кнопкой с индикатором

LED LAMP 12V AC/DC 0,10W

- for indication, illumination or constant illumination of switch
- in combination with button with indicator

RC-ЦЕПЬ 250 В ~



IA50

- RC-цепь для устранения нарушений при работе светодиодных ламп
- возможно параллельное подключение большого количества RC-цепей к лампам
- 0,1 μF, 100 Ω, 250 В ~

RC CIRCUIT 250V~

- RC circuit to eliminate disturbances in the operation of LED lamps
- parallel connections of more RC circuits with lamps are possible
- 0,1 μF, 100 Ω, 250V~

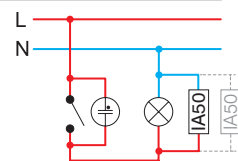

Индикация /
Indication

* Подсветка /
Illumination

Постоянная подсветка /
Constant illumination

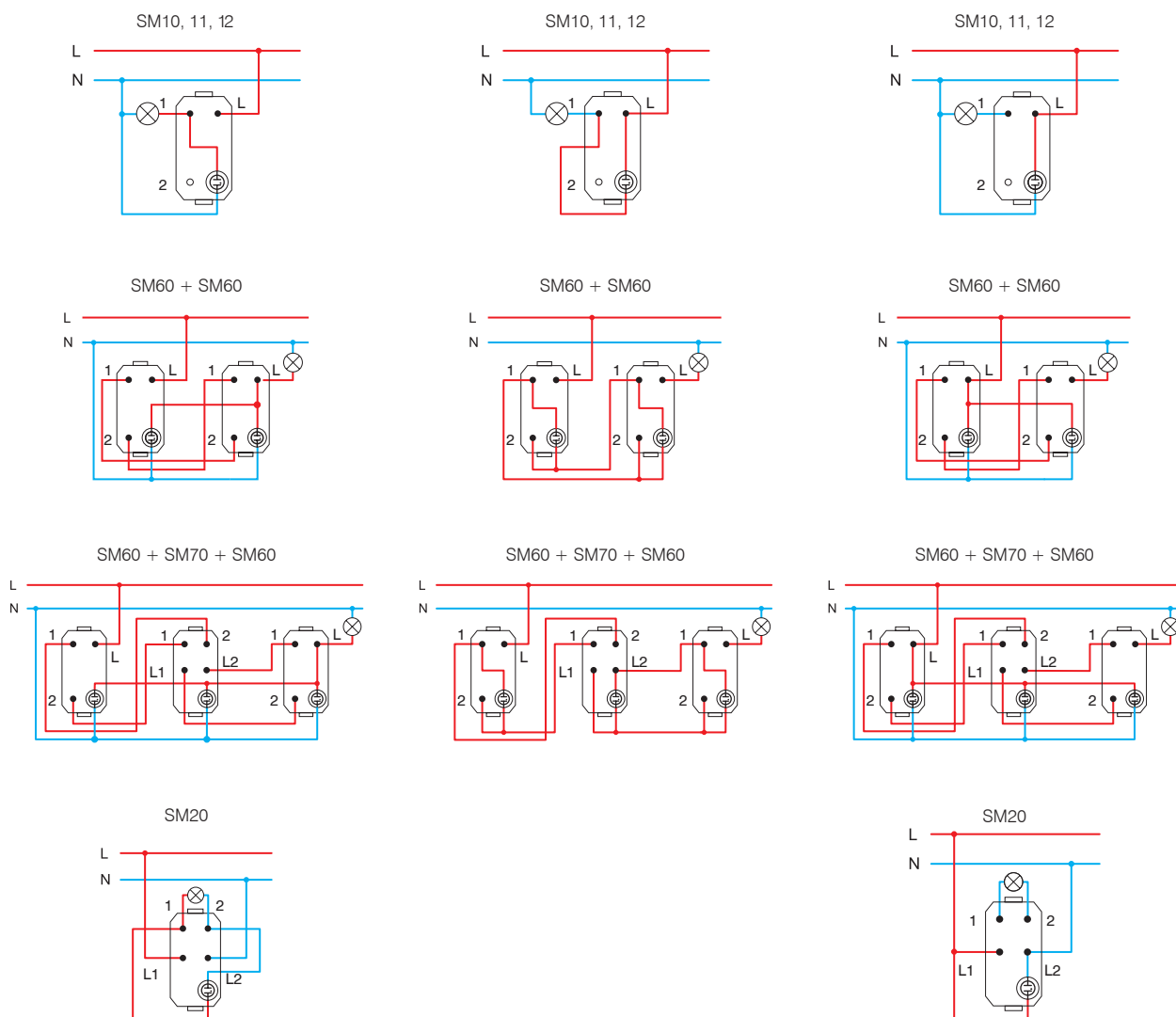

* подключения не подходят для энергосберегающих (компактных флуоресцентных, светодиодных) ламп /
the connections are not suitable for energy-saving bulbs (CFL, LED)

1M = 22,5 x 45
2M = 45 x 45

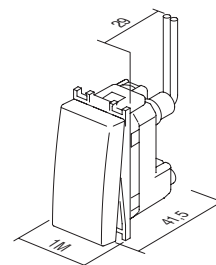

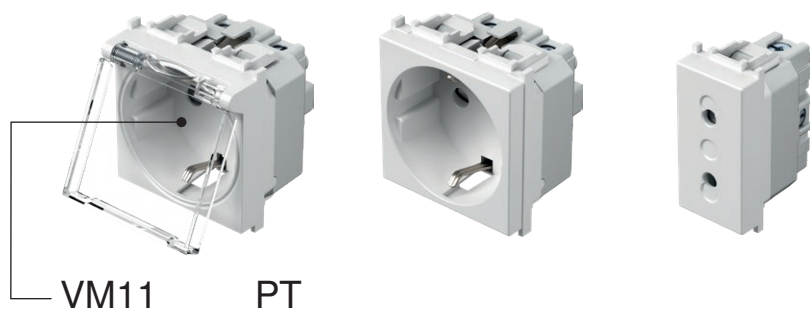

тип type	описание description	технические данные technical data	размер size	цвет colour																																				
VM10	РОЗЕТКА SCHUKO+KS SOCKET SCHUKO+KS	2P+E 16A 250V~	2M	<table border="0"> <tr> <td> PW</td> <td>снежно-белый polar white</td> <td> PT</td> <td>белый + прозрачный white+transparent</td> <td> PP</td> <td>белый + белый white+white</td> </tr> </table>	PW	снежно-белый polar white	PT	белый + прозрачный white+transparent	PP	белый + белый white+white																														
PW	снежно-белый polar white	PT	белый + прозрачный white+transparent	PP	белый + белый white+white																																			
VM11	РОЗЕТКА SCHUKO+KS+КРЫШКА SOCKET SCHUKO+KS+COVER	2P+E 16A 250V~	2M	<table border="0"> <tr> <td> SB</td> <td>черный матовый soft touch black</td> <td> BT</td> <td>мат. черный + прозрачный black+transparent</td> <td> BB</td> <td>матовый черный + черный soft touch black+black</td> </tr> </table>	SB	черный матовый soft touch black	BT	мат. черный + прозрачный black+transparent	BB	матовый черный + черный soft touch black+black																														
SB	черный матовый soft touch black	BT	мат. черный + прозрачный black+transparent	BB	матовый черный + черный soft touch black+black																																			
VM20	РОЗЕТКА EURO+KS SOCKET EURO+KS	2P 10A 250V~	1M	<table border="0"> <tr> <td> AT</td> <td>антрацит anthracite</td> <td> AT</td> <td>антрацит + прозрачный anthracite+transparent</td> <td> AA</td> <td>антрацит+антрацит anthracite+anthracite</td> </tr> <tr> <td> ES</td> <td>серебряный металлик elox silver</td> <td> ST</td> <td>серебряный + прозрачный silver+transparent</td> <td> SS</td> <td>серебряный + серебряный silver+silver</td> </tr> <tr> <td> IW</td> <td>слоновая кость ivory white</td> <td> IT</td> <td>слоновой кости + прозрачный ivory+transparent</td> <td> II</td> <td>слоновой кости + слоновой кости ivory+ivory</td> </tr> <tr> <td> RD</td> <td>красный red</td> <td> RT</td> <td>красный + прозрачный red+transparent</td> <td> RR</td> <td>красный + красный red+red</td> </tr> <tr> <td> GR</td> <td>зеленый green</td> <td> GT</td> <td>зеленый + прозрачный green+transparent</td> <td> GG</td> <td>зеленый + зеленый green+green</td> </tr> <tr> <td> OR</td> <td>оранжевый orange</td> <td> OT</td> <td>оранжевый + прозрачный orange+transparent</td> <td> OO</td> <td>оранжевый + оранжевый orange+orange</td> </tr> </table>	AT	антрацит anthracite	AT	антрацит + прозрачный anthracite+transparent	AA	антрацит+антрацит anthracite+anthracite	ES	серебряный металлик elox silver	ST	серебряный + прозрачный silver+transparent	SS	серебряный + серебряный silver+silver	IW	слоновая кость ivory white	IT	слоновой кости + прозрачный ivory+transparent	II	слоновой кости + слоновой кости ivory+ivory	RD	красный red	RT	красный + прозрачный red+transparent	RR	красный + красный red+red	GR	зеленый green	GT	зеленый + прозрачный green+transparent	GG	зеленый + зеленый green+green	OR	оранжевый orange	OT	оранжевый + прозрачный orange+transparent	OO	оранжевый + оранжевый orange+orange
AT	антрацит anthracite	AT	антрацит + прозрачный anthracite+transparent	AA	антрацит+антрацит anthracite+anthracite																																			
ES	серебряный металлик elox silver	ST	серебряный + прозрачный silver+transparent	SS	серебряный + серебряный silver+silver																																			
IW	слоновая кость ivory white	IT	слоновой кости + прозрачный ivory+transparent	II	слоновой кости + слоновой кости ivory+ivory																																			
RD	красный red	RT	красный + прозрачный red+transparent	RR	красный + красный red+red																																			
GR	зеленый green	GT	зеленый + прозрачный green+transparent	GG	зеленый + зеленый green+green																																			
OR	оранжевый orange	OT	оранжевый + прозрачный orange+transparent	OO	оранжевый + оранжевый orange+orange																																			



РОЗЕТКА SCHUKO + KS 2P+E 16 A 250 В~ 2M

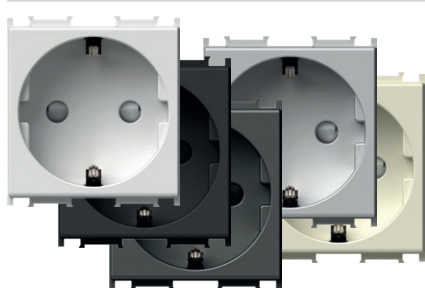

- VM10PW
- VM10SB
- VM10AT
- VM10ES
- VM10IW

- 2P+E стандарт «schuko»
- 16 A 250 В~, тип VM10
- соответствует стандарту IEC 60884-1, CEE7
- винтовые контакты 1,5—2,5 мм²
- розетка со встроенной защитой от прикосновения

SOCKET SCHUKO+KS 2P+E 16A 250V~ 2M

- 2P+E schuko
- 16A 250V~, type VM10
- in accordance with IEC 60884-1, CEE7
- screw contacts 1.5-2.5 mm²
- shuttered live contacts



РОЗЕТКА SCHUKO + KS 2P+E 16 A 250 В~ 2M

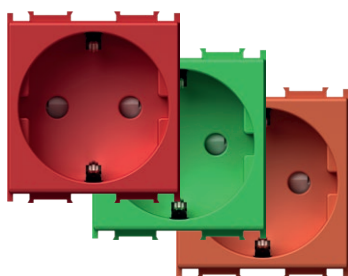

- VM10RD
- VM10GR
- VM10OR

- 2P+E стандарт «schuko»
- 16 A 250 В~, тип VM10
- соответствует стандарту IEC 60884-1, CEE7
- винтовые контакты 1,5—2,5 мм²
- розетка со встроенной защитой от прикосновения

SOCKET SCHUKO+KS 2P+E 16A 250V~ 2M

- 2P+E schuko
- 16A 250V~, type VM10
- in accordance with IEC 60884-1, CEE7
- screw contacts 1.5-2.5 mm²
- shuttered live contacts



РОЗЕТКА SCHUKO + KS + КРЫШКА 2P+E 16 A 250 В~ 2M

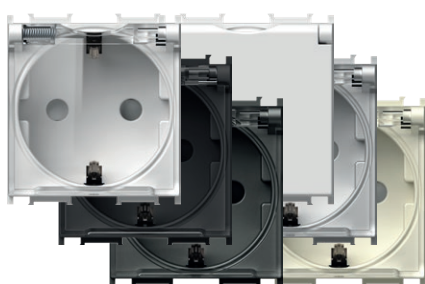

- VM11PT
- VM11BT
- VM11AT
- VM11ST
- VM11IT
- VM11PP

- 2P+E стандарт «schuko»+крышка
- 16 A 250 В~, тип VM11
- соответствует стандарту IEC 60884-1, CEE7
- винтовые контакты 1,5—2,5 мм²
- розетка со встроенной защитой от прикосновения

SOCKET SCHUKO+KS+COVER

2P+E 16A 250V~ 2M
- 2P+E schuko+cover
- 16A 250V~, type VM11
- in accordance with IEC 60884-1, CEE7
- screw contacts 1.5-2.5 mm²
- shuttered live contacts



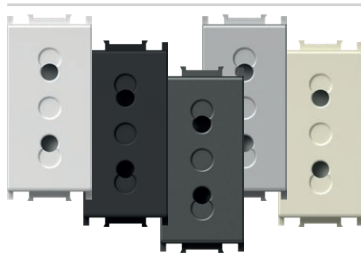

- VM20PW
- VM20SB
- VM20AT
- VM20ES
- VM20IW

РОЗЕТКА ЕВРО + KS 2P 10 A 250 В~ 1М

- 2P Евро стандарт
- 10 A 250 В~, тип VM20
- соответствует стандарту IEC 60884-1, CEE7
- винтовые контакты 1,5—2,5 мм²
- розетка со встроеной защитой от прикосновения



SOCKET EURO+KS 2P 10A 250V~ 1M

- 2P Euro
- 10A 250V~, type VM20
- in accordance with IEC 60884-1, CEE7
- screw contacts 1.5-2.5 mm²
- shuttered live contacts

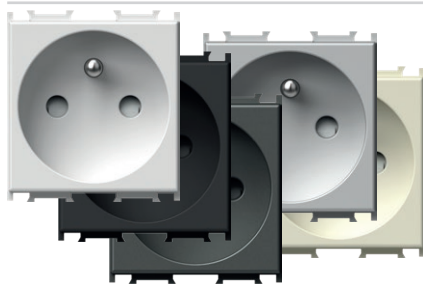

- VM40PW
- VM40SB
- VM40AT
- VM40ES
- VM40IW

РОЗЕТКА ФРАНЦУЗСКАЯ + KS 2P+E 16 A 250 В~ 2М

- 2P+E французский стандарт
- 16 A 250 В~, тип VM40
- соответствует стандарту EN 60884-1, NF C 61-314, CEE7
- винтовые контакты 1,5—2,5 мм²
- розетка со встроеной защитой от прикосновения



SOCKET FRENCH+KS 2P+E 16A 250V~ 2M

- 2P+E French
- 16A 250V~, type VM40
- in accordance with IEC 60884-1, NF C 61-314, CEE7
- screw contacts 1.5-2.5 mm²
- shuttered live contacts

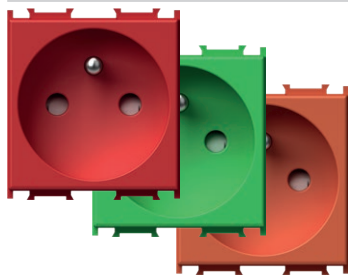

- VM40RD
- VM40GR
- VM40OR

РОЗЕТКА ФРАНЦУЗСКАЯ + KS 2P+E 16 A 250 В~ 2М

- 2P+E французский стандарт
- 16 A 250 В~, тип VM40
- соответствует стандарту EN 60884-1, NF C 61-314, CEE7
- винтовые контакты 1,5—2,5 мм²
- розетка со встроеной защитой от прикосновения



SOCKET FRENCH+KS 2P+E 16A 250V~ 2M

- 2P+E French
- 16A 250V~, type VM40
- in accordance with IEC 60884-1, NF C 61-314, CEE7
- screw contacts 1.5-2.5 mm²
- shuttered live contacts



- VM41PT
- VM41BT
- VM41AT
- VM41PP
- VM41ST
- VM41IT

РОЗЕТКА ФРАНЦУЗСКАЯ + KS + КРЫШКА 2P+E 16 A 250 В~2М

- 2P+E французский стандарт + крышка
- 16 A 250 В~, тип VM41
- соответствует стандарту EN 60884-1, NF C 61-314, CEE7
- винтовые контакты 1,5—2,5 мм²
- розетка со встроеной защитой от прикосновения



SOCKET FRENCH+KS+COVER

- 2P+E 16A 250V~ 2M
- 2P+E French+cover
- 16A 250V~, type VM41
- in accordance with IEC 60884-1, NF C 61-314, CEE7
- screw contacts 1.5-2.5 mm²
- shuttered live contacts

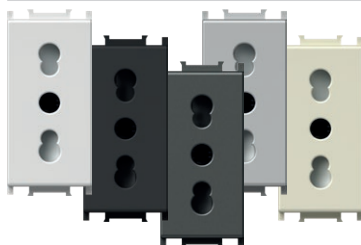

- VM30PW
- VM30SB
- VM30AT
- VM30ES
- VM30IW

РОЗЕТКА ИТАЛЬЯНСКАЯ P17/11 + KS 2P+E 16 A 250 В~ 1М

- 2P + E итальянский стандарт P17/11
- 16 A 250 В~, тип VM30
- соответствует стандарту EN 60884-1, CEI 23-50
- винтовые контакты 1,5—2,5 мм²
- розетка со встроеной защитой от прикосновения



SOCKET ITALIAN P17/11+KS 2P+E 16A 250V~ 1M

- 2P+E Italian P17/11
- 16A 250V~, type VM30
- in accordance with IEC 60884-1, CEI 23-50
- screw contacts 1.5-2.5 mm²
- shuttered live contacts

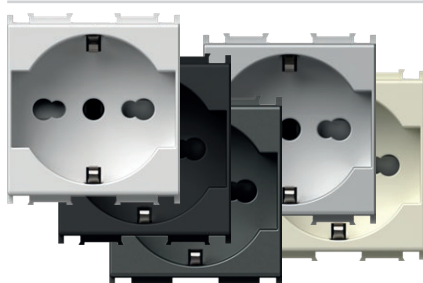

- VM31PW
- VM31SB
- VM31AT
- VM31ES
- VM31IW

РОЗЕТКА SCHUKO/ITA P17/11 + KS 2P+E 16 A 250 В~2М

- 2P + E итальянский/«schuko» стандарт P17/11
- 16 A 250 В~, тип VM31
- соответствует стандарту EN 60884-1, CEI 23-50
- винтовые контакты 1,5—2,5 мм²
- розетка со встроеной защитой от прикосновения



SOCKET SCHUKO/ITA P17/11+KS

- 2P+E 16A 250V~ 2M
- 2P+E schuko/Italian P17/11
- 16A 250V~, type VM31
- in accordance with IEC 60884-1, CEI 23-50
- screw contacts 1.5-2.5 mm²
- shuttered live contacts

РОЗЕТКА SCHUKO/ITA P30 + KS 2P+E 16 A 250 В~2М

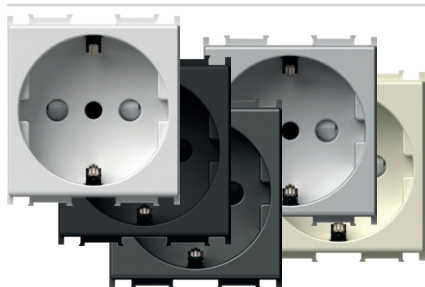

- VM32PW
- VM32SB
- VM32AT
- VM32ES
- VM32IW

- 2P + E итальянский/"schuko" стандарт P30
- 16 A 250 В~, тип VM32
- соответствует стандарту EN 60884-1, CEI 23-50
- винтовые контакты 1,5—2,5 мм²
- розетка со встроенной защитой от прикосновения



SOCKET SCHUKO/ITA P30+KS
2P+E 16A 250V~ 2M

- 2P+E schuko/Italian P30
- 16A 250V~, type VM32
- in accordance with IEC 60884-1, CEI 23-50
- screw contacts 1.5-2.5 mm²
- shuttered live contacts

РОЗЕТКА ИТАЛЬЯНСКАЯ P11+KS 2P+E 10 A 250 В~ 1М

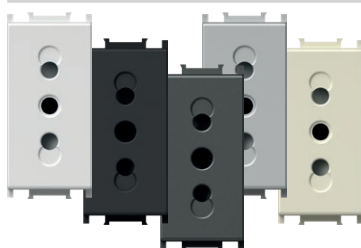

- VM33PW
- VM33SB
- VM33AT
- VM33ES
- VM33IW

- 2P+E итальянский стандарт P11
- 10 A 250 В~, тип VM33
- соответствует стандарту EN 60884-1, CEI 23-50
- винтовые контакты 1,5—2,5 мм²
- розетка со встроенной защитой от прикосновения



SOCKET ITALIAN P11+KS 2P+E 10A 250V~ 1M

- 2P+E Italian P11
- 10A 250V~, type VM33
- in accordance with IEC 60884-1, CEI 23-50
- screw contacts 1.5-2.5 mm²
- shuttered live contacts

РОЗЕТКА ЕВРО/АМЕРИКАНСКАЯ + KS 2P 16 A 250 В~ 1М

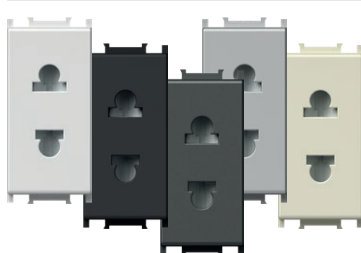

- VM21PW
- VM21SB
- VM21AT
- VM21ES
- VM21IW

- 2P евро/американский стандарт
- 16 A 250 В~, тип VM21
- винтовые контакты 1,5—2,5 мм²
- розетка со встроенной защитой от прикосновения
- только для стран, не входящих в ЕС



SOCKET EURO/AMERICAN+KS 2P 16A 250V~ 1M

- 2P Euro/American
- 16A 250V~, type VM21
- screw contacts 1.5-2.5 mm²
- shuttered live contacts
- only for countries not members of EU

РОЗЕТКА БРИТАНСКАЯ BS 1363-2 + KS 2P+E 13 A 250 В~ 2М

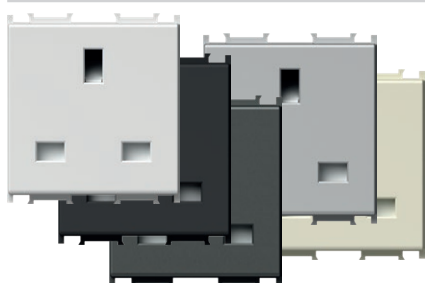

- VM52PW
- VM52SB
- VM52AT
- VM52ES
- VM52IW

- 2P+E британский стандарт BS 1363-2
- 13 A 250 В~, тип VM52
- соответствует стандарту BS 1363-2
- винтовые контакты 1,5—4 мм²
- розетка со встроенной защитой от прикосновения

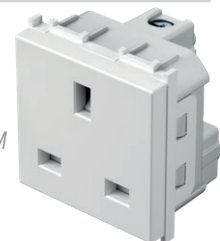

SOCKET BRITISH BS 1363-2+KS 2P+E 13A 250V~ 2M

- 2P+E British BS 1363-2
- 13A 250V~, type VM52
- in accordance with BS 1363-2
- screw contacts 1.5-4 mm²
- shuttered live contacts

РОЗЕТКА МУЛЬТИСТАНДАРТНАЯ+KS 2P+E 13A 250В~ 2М

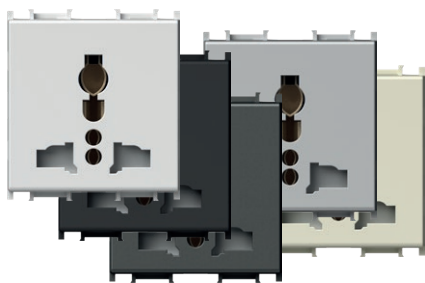

- VM55PW
- VM55SB
- VM55AT
- VM55ES
- VM55IW

- самозажимные контакты 1,5—2,5 мм²
- встроенная защита от прикосновения



SOCKET MULTI-STANDARD+KS 2P+E 13A 250V~ 2M

- plug-in contacts 1.5-2.5 mm²
- built-in contact protection

СТАБИЛИЗАТОР НАПРЯЖЕНИЯ MPE MINI 275 В / 50 Гц



VM80

- параллельное соединение с первой розеткой в линии
- класс защиты III
- Uc=275Vac, Uoc/Isc=6кВ/3кА, Up<800В
- соответствует стандарту IEC 61643-1
- сечение провода 1,5 мм², IP20
- звуковой сигнал при пробое





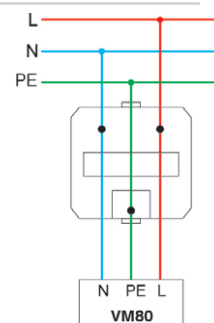









SURGE PROTECTOR MPE MINI 275V/50Hz

- parallel connection with the first socket in the row
- protection class III
- Uc=275Vac, Uoc/Isc=6kV/3kA, Up<800V
- in accordance with IEC 61643-1
- wires 1.5mm², IP20
- sound signal at breakdown







S O C K E T S V M

 СООТВЕТВИЕ РОЗЕТОК И РАЗЪЕМОВ
 SOCKETS AND PLUGS MATCHING

РОЗЕТКА / SOCKET									
ТИП РАЗЪЕМА / PLUG STYLE	VM10 VM11	VM20	VM30	VM33	VM31	VM32	VM40 VM41	VM21	VM55
Немецкий стандарт / German 	•				•	•			•
Французский стандарт / French 	•				•	•	•		•
Итальянский стандарт / Italian S11 			•	•	•	•			•
Итальянский стандарт / Italian S17 			•		•				•
Европейский стандарт 	•	•	•		•	•	•	•	•

 СООТВЕТВИЕ РОЗЕТОК И РАЗЪЕМОВ
 SOCKETS AND PLUGS MATCHING

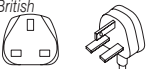
РОЗЕТКА / SOCKET			
ТИП РАЗЪЕМА / PLUG STYLE	VM21	VM52	VM55
Американский стандарт / American 	•		•
Британский стандарт / British BS 1363-2 		•	•

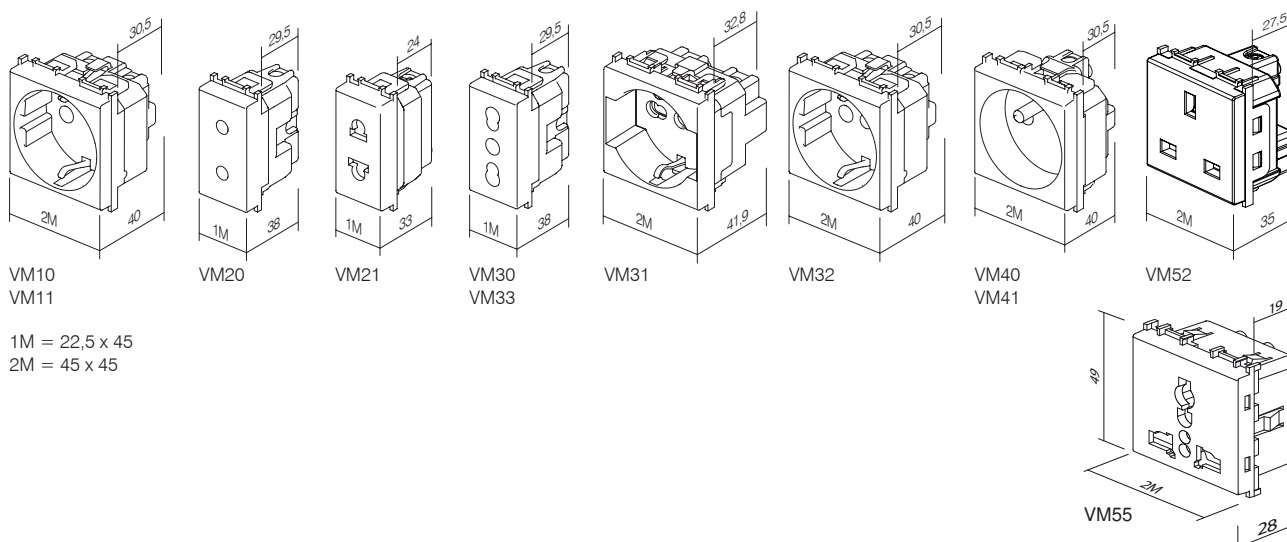



тип type	описание description	технические данные technical data	размер size	цвет colour
KM10	БАЗОВАЯ РОЗЕТКА ДЛЯ ТЕЛЕВИЗОРА SOCKET TV BASIC	0dB	1M	<input type="checkbox"/> PW снежно-белый polar white
KM11	РОЗЕТКА ДЛЯ ТЕЛЕВИЗОРА ОКОНЕЧНАЯ SOCKET TV END-LINE	1dB	1M	<input checked="" type="checkbox"/> SB черный матовый soft touch black
KM12	ПРОМЕЖУТОЧНАЯ ТВ-РОЗЕТКА SOCKET TV TROUGHPASS	10dB	1M	<input checked="" type="checkbox"/> AT антрацит anthracite
·	·	·	·	<input type="checkbox"/> ES серебряный металл elox silver
·	·	·	·	<input type="checkbox"/> IW слоновая кость ivory white

БАЗОВАЯ РОЗЕТКА ДЛЯ ТЕЛЕВИЗОРА 0 дБ 1M

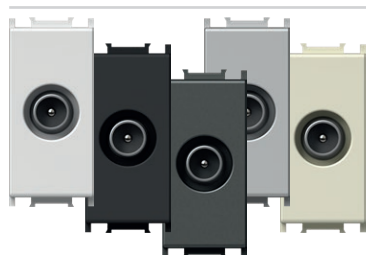

- KM10PW
- KM10SB
- KM10AT
- KM10ES
- KM10IW

- Базовая розетка для телевизора
- затухание 0 дБ
- задний коннектор — F стандарт
SOCKET TV BASIC 0dB 1M
- TV basic
- reduction 0dB
- back connector – F standard



БАЗОВАЯ РОЗЕТКА ДЛЯ ТЕЛЕВИЗОРА 0 дБ 2M

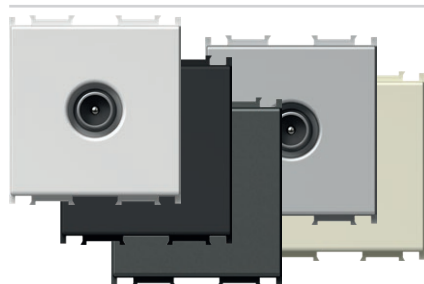

- KM20PW
- KM20SB
- KM20AT
- KM20ES
- KM20IW

- Базовая розетка для телевизора
- затухание 0 дБ
- задний коннектор — F стандарт
SOCKET TV BASIC 0dB 2M
- TV basic
- reduction 0dB
- back connector – F standard



ПРОМЕЖУТОЧНАЯ ТВ-РОЗЕТКА 10дБ 1M



- KM11PW
- KM11SB
- KM11AT
- KM11ES
- KM11IW

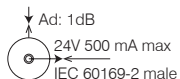

- оконечная TV розетка
- диапазон частот 5÷2400 МГц
- затухание < 1 дБ
- соответствует стандарту EN 50083-1
- винтовые контакты
SOCKET TV END-LINE 1dB 1M
- TV end-line
- frequency range 5÷2400 MHz
- reduction < 1 dB
- in accordance with EN 50083-1
- screw contacts



ПЕРЕХОДНИК ДЛЯ ТВ-РОЗЕТКИ 10 дБ 1M



- KM12PW
- KM12SB
- KM12AT
- KM12ES
- KM12IW

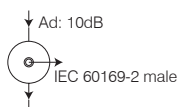

- TV переходник
- диапазон частот 5÷2400 МГц
- затухание < 10 дБ
- соответствует стандарту EN 50083-1
- винтовые контакты
SOCKET TV TROUGHPASS 10dB 1M
- TV troughpass
- frequency range 5÷2400 MHz
- reduction < 10 dB
- in accordance with EN 50083-1
- screw contacts



РОЗЕТКА SAT БАЗОВАЯ 0 дБ 1М



- KM15PW
- KM15SB
- KM15AT
- KM15ES
- KM15IW

- базовая SAT-розетка
- затухание 0 дБ
- задний коннектор — F стандарт

SOCKET SAT BASIC 0dB 1M

- SAT basic
- reduction 0dB
- back connector – F standard



РОЗЕТКА SAT БАЗОВАЯ 0 дБ 2М

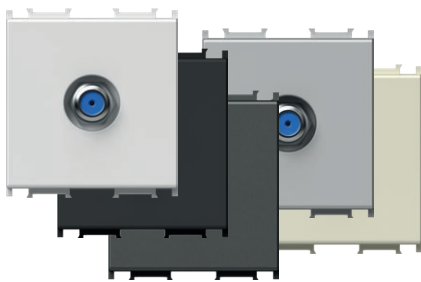

- KM24PW
- KM24SB
- KM24AT
- KM24ES
- KM24IW

- базовая SAT-розетка
- затухание 0 дБ
- задний коннектор — F стандарт

SOCKET SAT BASIC 0dB 2M

- SAT basic
- reduction 0dB
- back connector – F standard



РОЗЕТКА SAT ОКОНЕЧНАЯ 1 дБ 1М

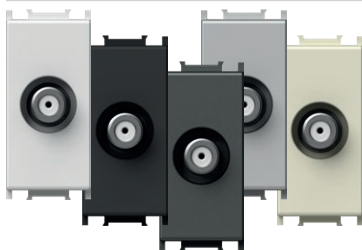

- KM16PW
- KM16SB
- KM16AT
- KM16ES
- KM16IW

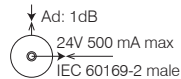

- розетка SAT оконечная
- диапазон частот 5÷2400 МГц
- затухание < 1 дБ
- соответствует стандарту EN 50083-1
- винтовые контакты

SOCKET SAT END-LINE 1dB 1M

- SAT end-line
- frequency range 5÷2400 MHz
- reduction < 1dB
- in accordance with EN 50083-1
- screw contacts



РОЗЕТКА R БАЗОВАЯ 0 дБ 1М



- KM19PW
- KM19SB
- KM19AT
- KM19ES
- KM19IW

- розетка R базовая
- затухание 0 дБ
- задний коннектор — F стандарт

SOCKET R BASIC 0dB 1M

- R basic
- reduction 0dB
- back connector – F standard



РОЗЕТКА R БАЗОВАЯ 0 дБ 2М

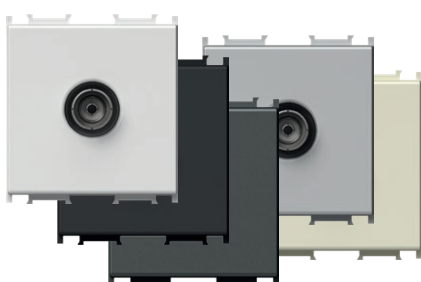

- KM29PW
- KM29SB
- KM29AT
- KM29ES
- KM29IW

- розетка R базовая
- затухание 0 дБ
- задний коннектор — F стандарт

SOCKET R BASIC 0dB 2M

- R basic
- reduction 0dB
- back connector – F standard



РОЗЕТКА SAT-TV ОКОНЕЧНАЯ 1 дБ 2М

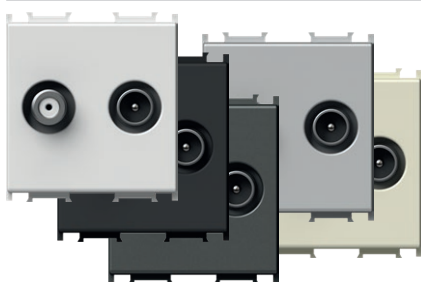

- KM25PW
- KM25SB
- KM25AT
- KM25ES
- KM25IW

- розетка SAT-TV оконечная
- диапазон частот 5÷2400 МГц
- затухание < 1 дБ
- соответствует стандарту EN 50083-1
- винтовые контакты

SOCKET SAT-TV END-LINE 1dB 2M

- SAT-TV end-line
- frequency range 5÷2400 MHz
- reduction < 1dB
- in accordance with EN 50083-1
- screw contacts

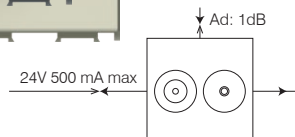

ОСНОВНЫЕ ПРИМЕРЫ СОЕДИНЕНИЙ

BASIC CONNECTION SAMPLES

единичное соединение
stand alone connection



KM10
KM20
KM11
KM15
KM24
KM16
KM19
KM29
KM25

соединение «звездочка»
star connection

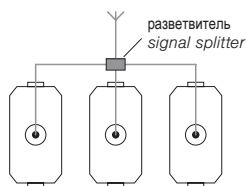

KM10
KM20
KM11
KM15
KM24
KM16
KM19
KM29
KM25

последовательное соединение
throughpass connection

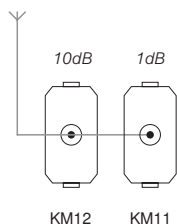

РОЗЕТКА АУДИО 2xRCA 1M



- KM22PW
- KM22SB
- KM22AT
- KM22ES
- KM22IW

- аудио 2x RCA
- метод подсоединения кабеля — пайка на задней стороне

SOCKET AUDIO 2xRCA 1M

- audio 2x RCA
- soldering connection of cable at the back side



РОЗЕТКА АУДИОКОЛОНОК 1M



- KM23PW
- KM23SB
- KM23AT
- KM23ES
- KM23IW

- аудио 2x Ø4 мм
- для провода акустической системы, вилки типа «банан» Ø4 мм или плоских вилок
- метод подсоединения кабеля — пайка на задней стороне

SOCKET AUDIO LOUDSPEAKERS 1M

- audio 2x Ø4mm
- to accommodate speaker wire, banana plug Ø4mm or spades
- soldering connection of cable at the back side



РОЗЕТКА АУДИОКОЛОНОК 2M



- KM26PW
- KM26SB
- KM26AT
- KM26ES
- KM26IW

- аудио 2x Ø4 мм
- для провода акустической системы, вилки типа «банан» Ø4 мм или плоских вилок
- метод подсоединения кабеля — пайка на задней стороне

SOCKET AUDIO LOUDSPEAKERS 2M

- audio 2x Ø4mm
- to accommodate speaker wire, banana plug Ø4mm or spades
- soldering connection of cable at the back side



1M = 22,5 x 45
2M = 45 x 45

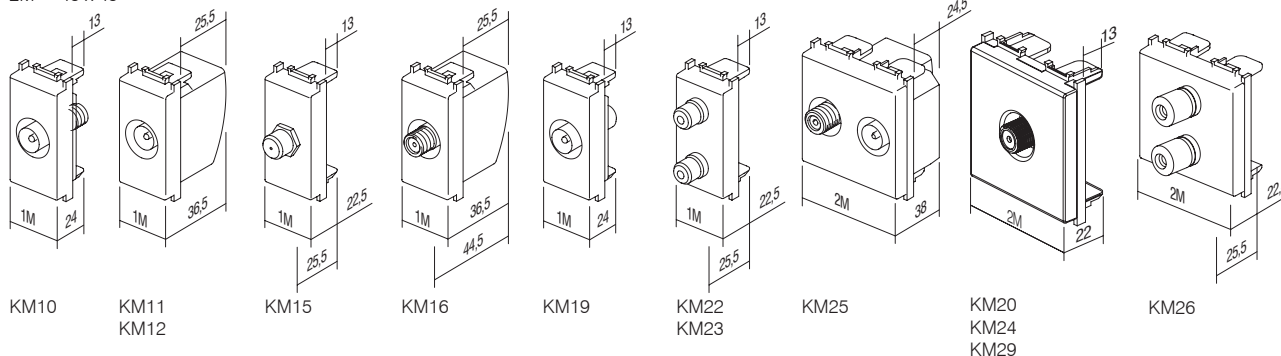

РОЗЕТКА TEL LT RJ11 6/4 1M



- KM30PW
- KM30SB
- KM30AT
- KM30ES
- KM30IW

- винт TEL IT
- RJ11 6/4
- соответствует стандарту IEC 60603-7
- винтовые контакты

SOCKET TEL LT RJ11 6/4 1M

- TEL LT screw
- RJ11 6/4
- in accordance with IEC 60603-7
- screw contacts



РОЗЕТКА TEL BT SEC 6/6 1M

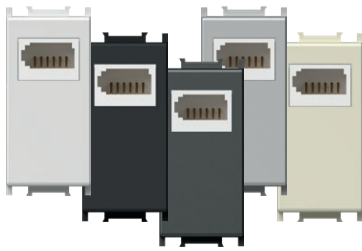

- KM31PW
- KM31SB
- KM31AT
- KM31ES
- KM31IW

- телефонная розетка BT Британский стандарт
- SEC вторичная 6/6
- соответствует стандарту BS 6312
- винтовые контакты

SOCKET TEL BT SEC 6/6 1M

- TEL BT British standard
- SEC secondary 6/6
- in accordance with BS 6312
- screw contacts



РОЗЕТКА TEL KS RJ11 6/4 1M

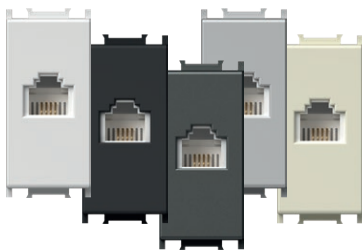

- KM36PW
- KM36SB
- KM36AT
- KM36ES
- KM36IW

- KS стандарт крепления keystone
- RJ11 6/4
- соответствует стандарту IEC 60603-7

SOCKET TEL KS RJ11 6/4 1M

- KS keystone fixing standard
- RJ11 6/4
- in accordance with IEC 60603-7

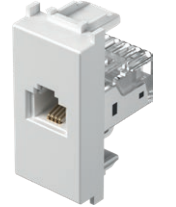

РОЗЕТКА CAT5e KS RJ45 8/8 1M

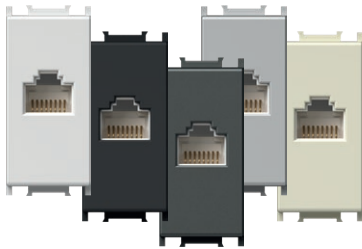

- KM37PW
- KM37SB
- KM37AT
- KM37ES
- KM37IW

- KS стандарт крепления keystone
- CAT5e, RJ45 8/8
- соответствует стандарту IEC 60603-7

SOCKET CAT5e KS RJ45 8/8 1M

- KS keystone fixing standard
- CAT5e, RJ45 8/8
- in accordance with IEC 60603-7

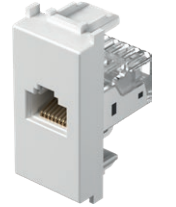

ПЕРЕХОДНИК KS 1M

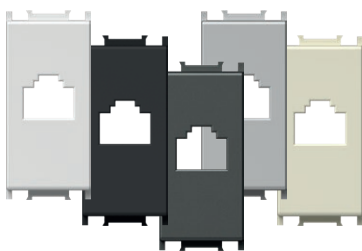

- KM35PW
- KM35SB
- KM35AT
- KM35ES
- KM35IW

- KS стандарт крепления keystone
- AMP, Avaya, Brandrex, FMT, Mfico, Tyco, ...
- поставляется без коммуникационного модуля

ADAPTER KS 1M

- KS keystone fixing standard
- AMP, Avaya, Brandrex, FMT, Mfico, Tyco, ...
- communication module not included

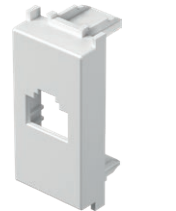

ПЕРЕХОДНИК KS С ЗАЩИТОЙ ОТ ПЫЛИ 1M

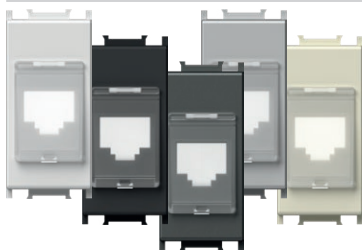

- KM38PW
- KM38SB
- KM38AT
- KM38ES
- KM38IW

- KS стандарт крепления keystone с защитой от пыли
- AMP, Avaya, Brandrex, FMT, Mfico, Tyco, ...
- поставляется без коммуникационного модуля

ADAPTER KS WITH DUST PROTECTION 1M

- KS keystone fixing standard with dust protection
- AMP, Avaya, Brandrex, FMT, Mfico, Tyco, ...
- communication module not included



РОЗЕТКА KS CAT6 SCH RJ45 8/8 1M

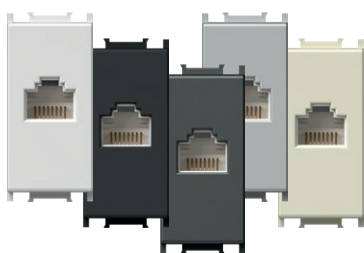

- KM39PW
- KM39SB
- KM39AT
- KM39ES
- KM39IW

- KS стандарт крепления keystone
 - CAT6, UTP для заделки без инструмента, RJ45 8/8
 - соответствует стандарту ISO/IEC 11801

SOCKET CAT6 SCH KS RJ45 8/8 1M

- KS keystone fixing standard
 - CAT6 UTP toolless, RJ45 8/8
 - in accordance with ISO/IEC 11801



ПЕРЕХОДНИК KS УНИВЕРСАЛЬНЫЙ 1M

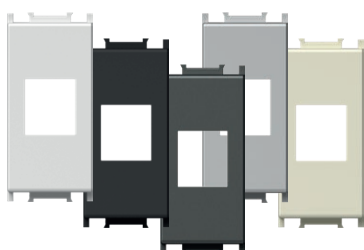

- KM50PW
- KM50SB
- KM50AT
- KM50ES
- KM50IW

- KS стандарт крепления keystone
 - подходит для HDMI, USB
 - поставляется без коммуникационного модуля

ADAPTER KS UNIVERSAL 1M

- KS keystone fixing standard
 - suitable for HDMI, USB
 - communication module not included



ПЕРЕХОДНИК PD 1M

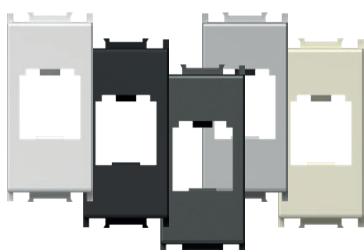

- KM40PW
- KM40SB
- KM40AT
- KM40ES
- KM40IW

- PD стандарт крепления Panduit Mini-COM
 - поставляется без коммуникационного модуля

ADAPTER PD 1M

- PD Panduit Mini-COM fixing standard
 - communication module not included



ПЕРЕХОДНИК PD С ЗАЩИТОЙ ОТ ПЫЛИ 1M



- KM43PW
- KM43SB
- KM43AT
- KM43ES
- KM43IW

- стандарт крепления PD Panduit Mini-COM с защитой от пыли
 - поставляется без коммуникационного модуля

ADAPTER PD WITH DUST PROTECTION 1M

- PD Panduit Mini-COM fixing standard with dust protection
 - communication module not included



ПЕРЕХОДНИК R&M 1M

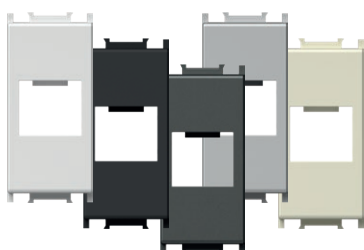

- KM46PW
- KM46SB
- KM46AT
- KM46ES
- KM46IW

- стандарт крепления R&M
 - поставляется без коммуникационного модуля

ADAPTER R&M 1M

- R&M fixing standard
 - communication module not included



АДАПТЕР R&M CAT6A 1M

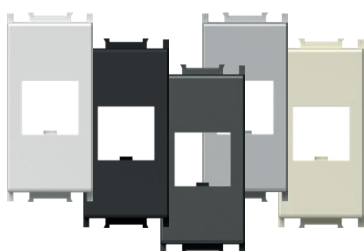

- KM52PW
- KM52SB
- KM52AT
- KM52ES
- KM52IW

- R&M крепление для CAT6A
 - поставляется без коммуникационного модуля

ADAPTER R&M CAT6A 1M

- R&M fixing for CAT6A
 - communication module not included





- KM47PW
- KM47SB
- KM47AT
- KM47ES
- KM47IW

ПЕРЕХОДНИК R&M С ЗАЩИТОЙ ОТ ПЫЛИ 1M

- стандарт крепления R&M с защитой от пыли
- поставляется без коммуникационного модуля

ADAPTER R&M WITH DUST PROTECTION 1M

- R&M fixing standard with dust protection
- communication module not included



- KM53PW
- KM53SB
- KM53AT
- KM53ES
- KM53IW

АДАПТЕР R&M CAT6A С ЗАЩИТОЙ ОТ ПЫЛИ 1M

- Крепление R&M для CAT6A с защитой от пыли
- поставляется без коммуникационного модуля

ADAPTER R&M CAT6A WITH DUST PROTECTION 1M

- R&M fixing for CAT6A with dust protection
- communication module not included



ПЕРЕХОДНИК LK 1M

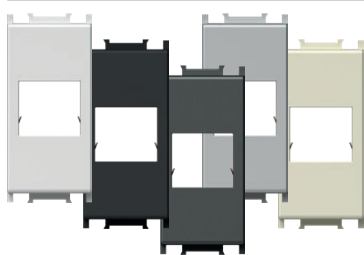

- KM45PW
- KM45SB
- KM45AT
- KM45ES
- KM45IW

- LK стандарт крепления LeoniKerpen eLine / BKS NewLine
- поставляется без коммуникационного модуля

ADAPTER LK 1M

- LK LeoniKerpen eLine / BKS NewLine fixing standard
- communication module not included



ПЕРЕХОДНИК NEXANS/SCHRACK 2M

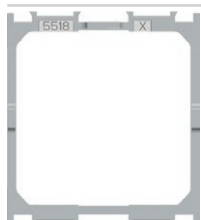

KA26

- крепежный переходник для модулей Nexans LANmark и Schrack 45 x 45 мм
- подходит для розеток Nexans N423.540N
- подходит для розеток Schrack HSEMD02W2F
- поставляется без коммуникационного модуля

ADAPTER NEXANS/SCHRACK 2M

- fixing adapter for Nexans LANmark and Schrack module 45x45mm
- suitable for Nexans type N423.540N
- suitable for Schrack type HSEMD02W2F
- communication module not included

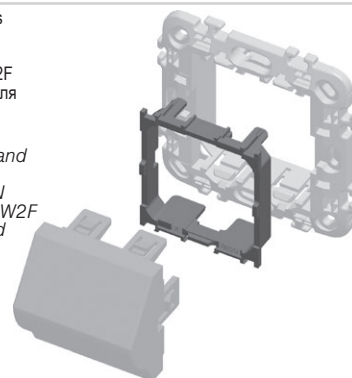

ПЕРЕХОДНИК AT&T SYSTIMAX С ЗАЩИТОЙ ОТ ПЫЛИ 1M

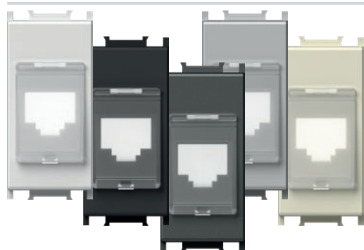

- KM48PW
- KM48SB
- KM48AT
- KM48ES
- KM48IW

- стандартное крепление AT&T Systimax с защитой от пыли
- поставляется без коммуникационного модуля

ADAPTER AT&T SYSTIMAX WITH DUST PROTECTION 1M

- AT&T Systimax fixing standard with dust protection
- communication module not included



USB-РОЗЕТКА, ТИПА 1M



- KM51PW
- KM51SB
- KM51AT
- KM51ES
- KM51IW

- разъем стандарта USB 2.0, тип A
- винтовые контакты, растр 5 мм, 1,5 мм², 1x2P + 1x3P
- проводка:
PIN 1 — подключение по виртуальному каналу VCC (+5 В, красный провод)
PIN 2 — данные Data - (белый провод)
PIN 3 — данные Data + (зеленый провод)
PIN 4 — заземление GND (черный провод)
S — оплетка
- соответствует директиве EC 2011/95/EU (RoHS2)

SOCKET USB TYPE A 1M

- USB 2.0 socket type A
- screw contacts, raster 5 mm, 1,5 mm², 1x2P + 1x3P
- wiring:
PIN 1 - VCC (+5V, red wire)
PIN 2 - Data - (white wire)
PIN 3 - Data + (green wire)
PIN 4 - GND - ground (black wire)
S - shield
- in accordance with directive 2011/95/EU (RoHS2)



1M = 22,5 x 45
2M = 45 x 45

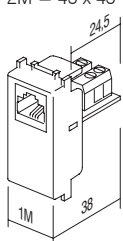

KM30

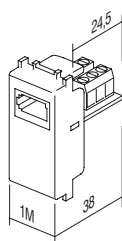

KM31

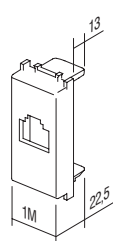

KM35
KM38
KM48

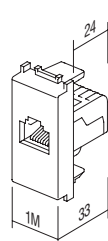

KM36
KM37
KM39

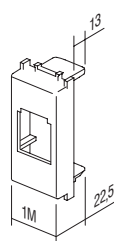

KM40
KM43

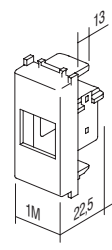

KM45

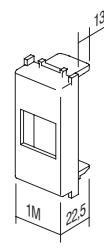

KM46
KM47
KM50
KM52
KM53

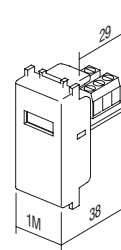

KM51



KA10

тип <i>type</i>	описание <i>description</i>	технические данные <i>technical data</i>
KA10	КОННЕКТОР KS CAT3 <i>CONNECTOR KS CAT3</i>	RJ11 6/4
KA11	КОННЕКТОР KS CAT5e <i>CONNECTOR KS CAT5e</i>	RJ45 8/8
KA12	КОННЕКТОР KS CAT5eS <i>CONNECTOR KS CAT5eS</i>	RJ45 8/8
⋮	⋮	⋮



КОННЕКТОР KS CAT3 RJ11 6/4

KA10

- KS стандарт крепления keystone
- CAT3, RJ11 6/4
- соответствует стандарту IEC 60603-7

CONNECTOR KS CAT3 RJ11 6/4

- KS keystone fixing standard
- CAT3, RJ11 6/4
- in accordance with IEC 60603-7



КОННЕКТОР KS CAT5e RJ45 8/8

KA11

- KS стандарт крепления keystone
- CAT5e, RJ45 8/8
- соответствует стандарту IEC 60603-7

CONNECTOR KS CAT5e RJ45 8/8

- KS keystone fixing standard
- CAT5e, RJ45 8/8
- in accordance with IEC 60603-7



КОННЕКТОР KS CAT5eS RJ45 8/8

KA12

- KS стандарт крепления keystone
- CAT5eS, RJ45 8/8
- соответствует стандарту IEC 60603-7

CONNECTOR KS CAT5eS RJ45 8/8

- KS keystone fixing standard
- CAT5eS, RJ45 8/8
- in accordance with IEC 60603-7



КОННЕКТОР KS CAT6 SCH RJ45 8/8

KA15

- KS стандарт крепления keystone
- CAT6, UTP для заделки без инструмента, RJ45 8/8
- соответствует стандарту ISO/IEC 11801

CONNECTOR KS CAT6 SCH RJ45 8/8

- KS keystone fixing standard
- CAT6 UTP toolless, RJ45 8/8
- in accordance with ISO/IEC 11801



КОННЕКТОР KS CAT6S SCH RJ45 8/8

KA16

- KS стандарт крепления keystone
- CAT6S STP для заделки без инструмента, RJ45 8/8
- соответствует стандарту ISO/IEC 11801

CONNECTOR KS CAT6S SCH RJ45 8/8

- KS keystone fixing standard
- CAT6S STP toolless, RJ45 8/8
- in accordance with ISO/IEC 11801



КОННЕКТОР KS CAT6a SCH RJ45 8/8

KA17

- KS стандарт крепления keystone
- CAT6a STP для заделки без инструмента, RJ45 8/8
- соответствует стандарту ISO/IEC 11801

CONNECTOR KS CAT6a SCH RJ45 8/8

- KS keystone fixing standard
- CAT6a STP toolless, RJ45 8/8
- in accordance with ISO/IEC 11801



КА18

КОННЕКТОР SLIM KS CAT6S SCH RJ45 8/8

- KS стандарт крепления keystone
- компактное исполнение
- CAT6S STP для заделки без инструмента, RJ45 8/8
- соответствует стандарту ISO/IEC 11801
- также подходит для двойного переходника KE46

CONNECTOR SLIM KS CAT6S SCH RJ45 8/8

- KS keystone fixing standard
- slim style
- CAT6S STP toolless, RJ45 8/8
- in accordance with ISO/IEC 11801
- suitable also for KE46 double adapter



КА27

КОННЕКТОР KS HDMI

- KS стандарт крепления keystone
- только вместе с переходником KM50
- HDMI/HDMI

CONNECTOR KS HDMI

- KS keystone fixing standard
- only in combination with adapter KM50
- HDMI/HDMI



КА28

КАБЕЛЬ KS HDMI

- KS стандарт крепления keystone
- только вместе с переходником KM50
- HDMI/HDMI

CABLE KS HDMI

- KS keystone fixing standard
- only in combination with adapter KM50
- HDMI/HDMI



EM31



PW



тип type	описание description	технические данные technical data	размер size	цвет colour	
EM12	СВЕТОРЕГУЛЯТОР ПОВОРОТНЫЙ ДВУХПОЗИЦИОННЫЙ <i>DIMMER ROTATIVE 2WAY</i>	RL 300W	1M	<input type="checkbox"/> PW снежно-белый <i>polar white</i>	<input type="checkbox"/> BL олубой <i>blue</i>
EM23	СВЕТОРЕГУЛЯТОР ВСТРАИВАЕМЫЙ <i>DIMMER INBOX</i>	R (250 W), (RC,RL 200VA)	/	<input type="checkbox"/> SB черный матовый <i>soft touch black</i>	<input type="checkbox"/> RD красный <i>red</i>
.	.	.	.	<input type="checkbox"/> AT антрацит <i>anthracite</i>	<input type="checkbox"/> GR зеленый <i>green</i>
.	.	.	.	<input type="checkbox"/> ES серебристый металл <i>elox silver</i>	<input type="checkbox"/> OR оранжевый <i>orange</i>
.	.	.	.	<input type="checkbox"/> IW слоновая кость <i>ivory white</i>	<input type="checkbox"/> RG красный/зеленый <i>red/green</i>

СВЕТОРЕГУЛЯТОР ПОВОРОТНЫЙ ДВУХПОЗИЦИОННЫЙ RL 300 Вт 1M



- EM12PW
- EM12SB
- EM12AT
- EM12ES
- EM12IW

- поворотный с двухполюсным выключателем
- мощность RL, 40—300 Вт
- питающая сеть 230 В~ 50 Гц
- возможна комбинация с двухпозиционным переключателем
- установка нескольких устройств в одной коробке допускается только при условии, что их суммарная максимальная нагрузка не превышает максимальную мощность одного светорегулятора
- в одной электроцели допускается использование только одного светорегулятора
- в устройстве нет встроенного плавкого предохранителя. Обязательно используйте внешний плавкий предохранитель
- соответствует стандарту EN 60669-1
- винтовые контакты — 1,5—2,5 мм²
- встроенная светодиодная индикация уровня затемнения



DIMMER ROTATIVE/2WAY RL 300W 1M

- rotation control with 2-way switch
- load RL, 40W - 300W
- supply voltage 230V~ 50Hz
- 2-way switch combination is possible
- installing several devices together in one box is only permitted if their total maximum load does not exceed the maximum power of a single dimmer
- one circuit allows the use of only one dimmer
- no built-in fuse – external fuse must be used
- in accordance with EN 60669-1
- screw contacts - 1.5-2.5mm²
- integrated LED indication of dimming level

СВЕТОРЕГУЛЯТОР ПОВОРОТНЫЙ ДВУХПОЗИЦИОННЫЙ LED 60 Вт 1M



- EM13PW
- EM13SB
- EM13AT
- EM13ES
- EM13IW

- поворотный с двухполюсным выключателем
- нагрузки:
светодиодное освещение, 0—60 Вт (макс. 6 затемняемых светодиодных ламп)
- освещение общего назначения, 0—60 Вт
- питающая сеть 230 В~ 50 Гц
- возможна комбинация с двухпозиционным переключателем
- установка нескольких устройств в одной коробке допускается только при условии, что их суммарная максимальная нагрузка не превышает максимальную мощность одного светорегулятора
- в одной электроцели допускается использование только одного светорегулятора
- в устройстве нет встроенного плавкого диммируемых.
- Обязательно используйте внешний плавкий предохранитель
- соответствует стандарту IEC 60669-2-1
- винтовые контакты — 1,5—2,5 мм²



DIMMER ROTATIVE/2WAY LED 60W 1M

- rotation control with 2-way switch
- loads: LED, 0 – 60W (max. 6 dimmable LED lamps)
- GLS, 0 – 60W
- supply voltage 230V~ 50Hz
- 2-way switch combination is possible
- installing several devices together in one box is only permitted if their total maximum load does not exceed the maximum power of a single dimmer
- one circuit allows the use of only one dimmer
- no built-in fuse – external fuse must be used
- in accordance with IEC60669-2-1
- screw contacts - 1.5-2.5mm²

СВЕТОРЕГУЛЯТОР ПОВОРОТНЫЙ ДВУХПОЗИЦИОННЫЙ LED 180 Вт 1М



- EM14PW
- EM14SB
- EM14AT
- EM14ES
- EM14IW

- поворотный с двухполюсным выключателем
- нагрузки:
 - светоодиодное освещение, 0—180 Вт (макс. 20 диммируемых светоодиодных ламп)
 - освещение общего назначения, 0—180 Вт
- питающая сеть 230 В~ 50 Гц
- возможна комбинация с двухпозиционным переключателем
- установка нескольких устройств в одной коробке допускается только при условии, что их суммарная максимальная нагрузка не превышает максимальную мощность одного светорегулятора
- в одной электрощели допускается использование только одного светорегулятора
- в устройстве нет встроенного плавкого предохранителя.
- Обязательно используйте внешний плавкий предохранитель
- соответствует стандарту IEC 60669-2-1
- винтовые контакты — 1,5—2,5 мм²

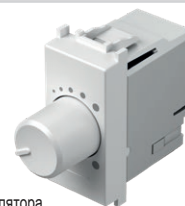

DIMMER ROTATIVE/2WAY LED 180W 1M

- rotation control with 2-way switch
- loads:
 - LED, 0 – 180W (max. 20 dimmable LED lamps)
 - GLS, 0 – 180W
- supply voltage 230V~ 50Hz
- 2-way switch combination is possible
- installing several devices together in one box is only permitted if their total maximum load does not exceed the maximum power of a single dimmer
- one circuit allows the use of only one dimmer
- no built-in fuse – external fuse must be used
- in accordance with IEC60669-2-1
- screw contacts - 1.5-2.5mm²

СВЕТОРЕГУЛЯТОР ПОВОРОТНЫЙ R 250 Вт 1М



- EM15PW
- EM15SB
- EM15AT
- EM15ES
- EM15IW

- поворотный без выключателя
- мощность R, 40—250 Вт
- питающая сеть 230 В~ 50 Гц
- комбинация с двухполюсным выключателем невозможна
- комбинация с другими светорегуляторами невозможна
- соответствует стандарту EN 60669-1
- винтовые контакты 1,5—2,5 мм²
- светодиодная подсветка



DIMMER ROTATIVE R 250W 1M

- rotation control without switch
- load R, 40W - 250W
- supply voltage 230V~ 50Hz
- 2-way switch combination is not possible
- more dimmers combination is not allowed
- in accordance with EN 60669-1
- screw contacts 1.5-2.5mm²
- LED indication

ПОВОРОТНЫЙ СВЕТОРЕГУЛЯТОР С ПЕРЕКЛЮЧАТЕЛЕМ 1-10 В



- EM16PW
- EM16SB
- EM16AT
- EM16ES
- EM16IW

- Номинальное рабочее напряжение: 10 В постоянного тока
- Минимальное рабочее напряжение: 0,7 В постоянного тока
- Диапазон светорегуляции:
 - 0,7 - 100% (в зависимости от источника питания и нагрузки)
- Минимальный втекающий ток: 0,1 мА
- Максимальный втекающий ток: 120 мА
- Максимальное потребление: 0,35 Вт
- Защита от перенапряжения:
 - 15,8 В постоянного тока до 250 мА (не подлежит замене)
- Максимальный импульсный ток: 3 АЦП
- Тип нагрузки: 0-10 В, 1-10 В и ШИМ
- Тип переключателя: механический: включение/выключение
- Нейтральный проводник: не требуется
- Номинальное рабочее напряжение: 100-240 В переменного тока, 50-60 Гц
- Максимальный ток: 10 А
- Максимальный рабочий ток: 8 А
- Максимальная нагрузка: (при 230 В переменного тока) 1800 ВА (1800 x pf = макс. Вт)
- Сопротивление изоляции: >100 МОм при 250 В переменного тока
- Защита от перенапряжения и короткого замыкания: 10 А, 350 В переменного тока (не подлежит замене)
- Угол поворота: 270° ± 5°
- Рабочая температура: от -5 до 40 °С
- Температура хранения: от -30 до 80 °С
- Максимальная температура корпуса: 65 °С
- Максимальная влажность: 90 % (без конденсации)
- Электромагнитная совместимость и помехоустойчивость CISPR 15 (2008 г.), IEC 61547
- LVD IEC 60669-1:2017, IEC 60669-2-1:2015



1-10 V DIMMER ROTARY TOGGLE

- nominal operating voltage: 10 VDC
- minimum operating voltage: 0.7 VDC
- dimming range: 0.7% – 100% (depending on power supply and loads)
- minimum sink current:: 0.1 mA
- maximum sink current:: 120 mA
- maximum consumption: 0.35 W
- surge protection: 15.8 VDC up to 250 mA (not replaceable)
- maximum pulse current: 3 ADC
- load types: 0-10 V, 1–10 V and PWM
- switch type: mechanical: push on/off
- zero cable:: not required
- nominal operating voltage: 100–240 VAC, 50–60 Hz
- maximum instantaneous current: 10 A
- maximum operating current: 8 A
- maximum load (at 230 VAC): 1800 VA (1800 x pf = max. W)
- isolation resistance: > 100 MΩ at 250 VAC
- surge protection and Short-circuit protection: 10 A, 350 VAC (not replaceable)
- rotation angle: 270° ± 5°
- operating temperature: –5 to 40°C
- storing temperature: –30 to 80°C
- maximum housing temperature: 65°C
- maximum humidity: 90% (no condensation)
- EMC & immunity: CISPR 15(2008), IEC 61547
- LVD: IEC 60669-1:2017, IEC 60669-2-1:2015



EM23

СВЕТОРЕГУЛЯТОР ВСТРАИВАЕМЫЙ R (250 Вт), (RC, RL 200 ВА)

- Встраиваемый в коробку, управление кнопкой
- Мощность RLC 15-250 Вт или 15-200 ВА
- Питающая сеть 230 В ~ 50 Гц
- Возможно подключение нескольких клавиш
- Комбинация с другими светорегуляторами невозможна
- память яркости света
- Функция плавный пуск / выключение
- отсечка фазы по переднему фронту
- Соответствует стандартам EN60669, EN60950, EN 61000, ETSI EN 300 220-1, ETSI EN 300 220-2
- Винтовые контакты к проводам 2,5 мм²

DIMMER INBOX R (250 W), (RC, RL 200 VA)

- *inbox, controlled by external push button*
- *load RLC 15-250W or 15-200 VA*
- *supply voltage 230V~ 50Hz*
- *several push-buttons combinations are possible*
- *more dimmers combination is not allowed*
- *light intensity memory*
- *soft start/stop function*
- *»leading edge«*
- *in accordance with EN60669, EN60950, EN 61000, ETSI EN 300 220-1, ETSI EN 300 220-2*
- *screw contacts to wires 2,5 mm²*



EM18

СВЕТОРЕГУЛЯТОР ВСТРАИВАЕМЫЙ LED 250W

- встраиваемый в коробку, управление кнопкой
- отсечка фазы по переднему или заднему фронту
- питающая сеть 230 В ~ 50 Гц
- возможно подключение нескольких клавиш
- функция запоминания последней настройки, за исключением случаев сбоя питания
- функция плавный пуск / выключение
- контроль минимальной интенсивности
- только один светорегулятор в настенной коробке
- только для внутреннего использования
- соответствует стандарту EN 60669-1 и EN 60669-2-1

DIMMER INBOX LED 250W

- *inbox, controlled by external push button*
- *for leading or trailing edge*
- *supply voltage 230V~ 50Hz*
- *several push-buttons combinations is possible*
- *memory function of the last setting, except in the case of a power failure*
- *soft start / stop function*
- *minimum intensity control*
- *only one dimmer per wall box*
- *only for indoor usage*
- *in accordance with EN 60669-1 and EN 60669-2-1*



EM19

СВЕТОРЕГУЛЯТОР ВСТРАИВАЕМЫЙ DC LED 96W

- встраиваемый в коробку, управление кнопкой
- для использования со светодиодными драйверами постоянного напряжения и некоторыми светодиодными драйверами постоянного тока, 9-48 В постоянного тока, макс. 96 Вт
- не для использования с индуктивными нагрузками
- возможно несколько комбинаций кнопок и нескольких светорегуляторов
- функция запоминания последней настройки, за исключением случаев сбоя питания
- функция плавного пуска / выключения
- контроль минимальной яркости
- только для внутреннего использования

DIMMER INBOX DC LED 96W

- *inbox, controlled by external push button*
- *for use with constant voltage LED drivers and some constant current LED drivers, 9-48V DC, max 96W (also for LED strips)*
- *not for use with inductive loads*
- *several push-buttons combinations and several dimmers is possible*
- *memory function of the last setting, except in the case of a power failure*
- *soft start / stop function*
- *only one dimmer per wall box*
- *only for indoor usage*

EM15 (40÷250W)

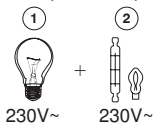

EM12 (40÷300W)

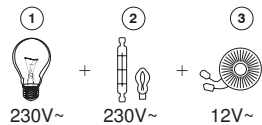

EM13 (0÷60W), EM14 (0÷180W),
EM23 (15÷250W, 15÷200VA),
EM18 (2÷250VA (3=10÷250VA), 2÷250W)

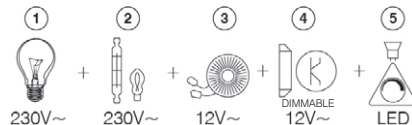

- 1 — лампа накаливания / incandescent lamp
- 2 — галогенная лампа / halogen lamp
- 3 — классический трансформатор / classical transformer
- 4 — электронный трансформатор с регулируемой яркостью / dimmable electronic transformer
- 5 — светодиодная лампа с регулируемой яркостью / dimmable LED lamp

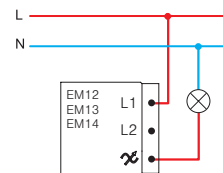
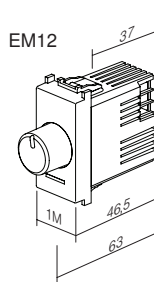
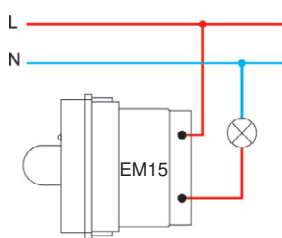
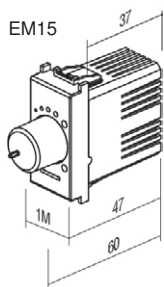

EM23

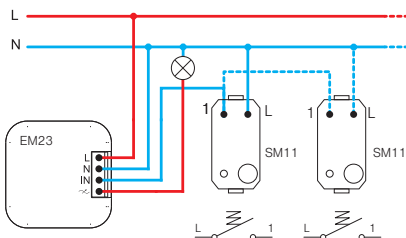
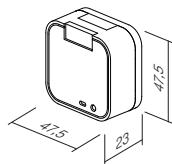

EM13, EM14

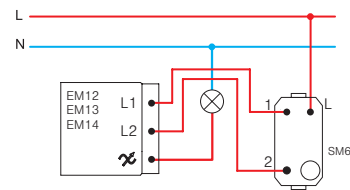
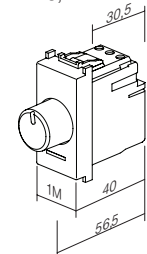

EM18

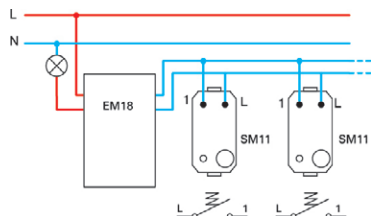
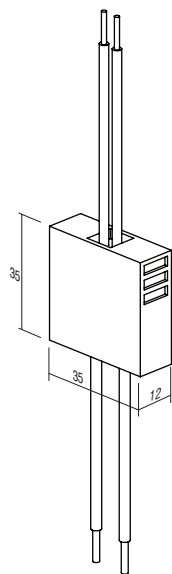

EM19

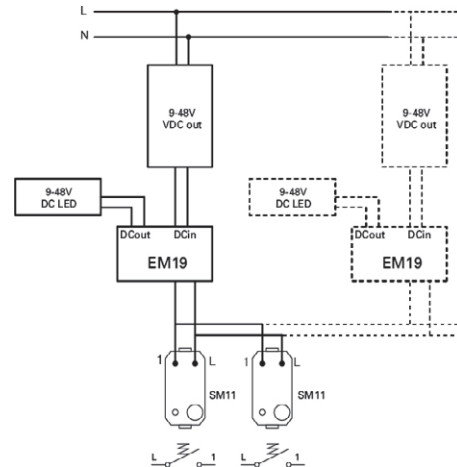
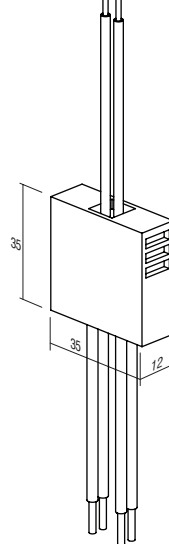

ВНИМАНИЕ!

При монтаже нескольких светорегуляторов в одной коробке следует снизить максимальную общую мощность на 10% для каждого светорегулятора.

ATTENTION!

If more dimmers are connected in one box reduce maximum common power for 10% for each dimmer.

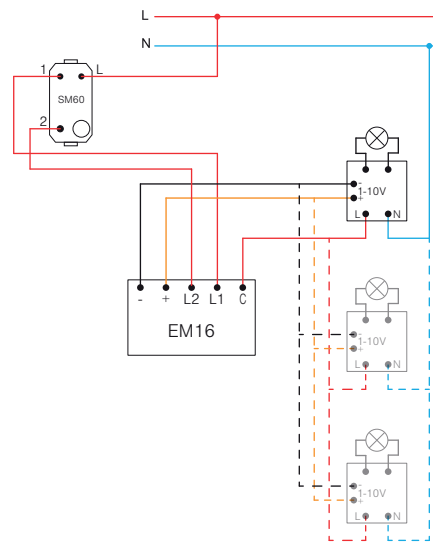
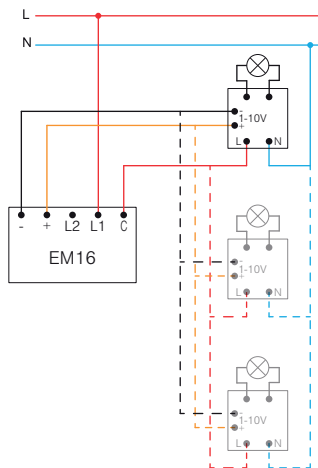
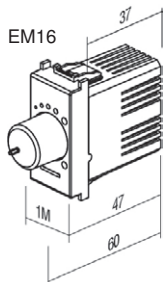
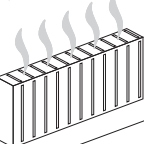

ВЫКЛЮЧАТЕЛЬ / СВЕТОРЕГУЛЯТОР УНИВЕРСАЛЬНЫЙ RLC 0—300 Вт 2М



- EM25PW
- EM25SB
- EM25AT
- EM25ES
- EM25IW



TOUCH EM25 — электронный регулятор силы света с микропроцессорным управлением. Выполняет функцию переключателя и регулятора освещенности для ламп с регулируемой яркостью и некоторых ламп с нерегулируемой яркостью. Встроенный микропроцессор автоматически определяет тип лампы и настраивает режим работы. Он запоминает уровень затемнения после выключения благодаря встроенной функции памяти. Функция плавного включения продлевает срок службы лампы. Изящный светодиод, встроенный в кнопку, может светиться разными цветами с различной интенсивностью. При желании можно подключить до 5 дополнительных блоков управления EM26 («подчиненный»).

TOUCH EM25 is microprocessor controlled electronic light dimmer. It serves as switch and dimmer for dimmable and some of non-dimmable lamps. Integrated microprocessor automatically identifies the type of lamp and adjusts the operating mode. It remembers the level of dimming after switching off due to integrated memory function. Soft-start function extends the lamp service life. In button integrated elegant LED illumination enables many different colors and intensity levels. Optionally one can connect up to 5 additional control tasters EM26 («slave»).

- универсальный электронный светорегулятор для включения/выключения и регулировки яркости всех ламп с регулируемой яркостью (классических, галогенных, светодиодных, компактных люминесцентных и т. д.) и некоторых ламп с нерегулируемой яркостью
- автоматическое определение типа лампы и регулировка режима работы
- уменьшение потребления энергии
- функция плавный пуск увеличивает срок службы ламп
- контролируется встроенными микро-переключателями
- включена функция памяти — запоминается яркость при выключении
- имеется возможность подключения до пяти (5) дополнительных блоков управления EM26
- подключение к двухполюсному выключателю невозможно
- встроенная защита от короткого замыкания, перегрева и перегрузки
- питающая сеть 230 В~ 50 Гц
- элегантная светодиодная подсветка, регулируемый цвет и яркость
- замена классического выключателя возможна при подключении двумя проводами⁽¹⁾
- полная работоспособность достигается при подключении тремя проводами⁽²⁾
- соответствует стандарту EN 60669-1 и EN 60669-2-1
- винтовые контакты 1,5 мм² (макс. момент затяжки 0,4 Н·м)

SWITCH / DIMMER UNIVERSAL RLC 0-300W 2M

- universal electronic dimmer for ON/OFF switching and dimming of all dimmable lamps (classical, halogen, LED, CFL, ...) and some non-dimmable lamps
- automatic detection of lamp type and adjustment of operating mode
- reduction of energy consumption
- soft start function extends life of lamps
- controlled by build-in micro switches
- memory function included — memorizes brightness on turn-off
- up to five (5) additional control units EM26 can be connected
- connection with 2-way switch is not possible
- build-in short-circuit, overheating and overload protection
- supply voltage 230V~ 50Hz
- elegant LED illumination, adjustable colour and brightness
- replacement of classical switch is possible at two-wire connection⁽¹⁾
- full functionality is achieved at three-wire connection⁽²⁾
- in accordance with EN 60669-1 and EN 60669-2-1
- screw contacts 1.5mm² (max. tightening torque 0.4Nm)

⁽¹⁾подключение двумя проводами
two-wire connection

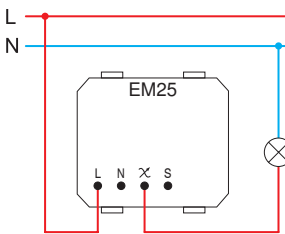

- подключение двумя проводами позволяет регулировать яркость ламп с регулируемой яркостью
- two-wire connection allows dimming of dimmable lamps

⁽²⁾подключение тремя проводами
three-wire connection

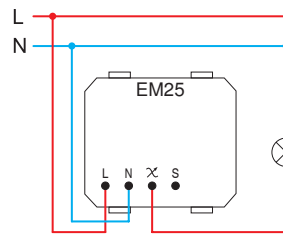

- трехпроводное подключение позволяет регулировать яркость ламп с регулируемой яркостью и некоторых компактных люминесцентных ламп и светодиодов с нерегулируемой яркостью
- three-wire connection allows dimming of dimmable lamps and some of non-dimmable LED and CFL lamps

	1	2	5	6	7
Min.	40 W	40 W	40 VA	40 VA	40 VA
Max.	300 W	300 W	300 VA	100 VA	100 VA
	(F)	(F)	(F)		

1 - лампа накаливания / incandescent lamp
2 - галогенная лампа / halogen lamp
4 - Электронный трансформатор с регулируемой яркостью / dimmable electronic transformer
5 - классический трансформатор / classical transformer

	1	2	4	6	7	8	9
Min.	0 W	0 W	0 VA	0 VA	0 VA	0 VA	0 VA
Max.	300 W	300 W	120 VA	120 VA	120 VA	120 VA	120 VA
	(F)	(F)	(F)			(F)	(F)

6 - энергосберегающая компактная люминесцентная лампа с регулируемой яркостью / dimmable energy saving CFL lamp
7 - светодиодная лампа с регулируемой яркостью / dimmable LED lamp
8 - энергосберегающая компактная люминесцентная лампа с нерегулируемой яркостью / non-dimmable energy saving CFL lamp
9 - светодиодная лампа с нерегулируемой яркостью / non-dimmable LED lamp









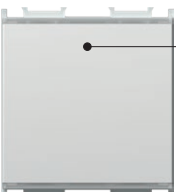
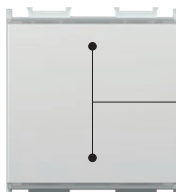
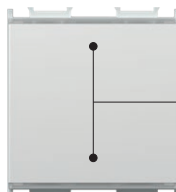

примечания / remarks

- (F) фильтр EM27
- рекомендуется использовать фильтр EM27 / it is recommended to use filter EM27
- все регулируемые лампы должны быть одинаковыми / all controlled lamps must be the same
- таблица нагрузок действительна для ламп с коэффициентом мощности PF>0.5 / table of loads is valid for lamps with power factor PF>0.5

включение/выключение и регулировка яркости лампы /
on / off swithcing and dimming of lamp

выбор цвета светодиода и настройка уровня интенсивности /
LED colour selection and intensity level adjustment

* функция «СБРОС» /
"RESET" function

	Вкл./Выкл. короткое нажатие <i>on / off short press</i>		лампа выкл. короткое нажатие <i>lamp off short press</i>		лампа выкл. короткое нажатие <i>lamp off short press</i>
	увеличение яркости длинное нажатие <i>dimming up long press</i>		одновременное нажатие ~3 сек встроенный светодиод мигает 3 раза <i>simultaneous press ~3s integrated LED blinks 3 times</i>		одновременное нажатие ~3 сек встроенный светодиод мигает 3 раза <i>simultaneous press ~3s integrated LED blinks 3 times</i>
	уменьшение яркости длинное нажатие <i>dimming down long press</i>		 выбор цвета короткое нажатие <i>colour selection short press</i>		повторное одновременное нажатие ~5 сек встроенный светодиод мигает 5 раз <i>re-simultaneous press ~5s integrated LED blinks 5 times</i>
			увеличение яркости встроенного светодиода длинное нажатие <i>integrated LED dimming up long press</i>		
			 уменьшение яркости встроенного светодиода длинное нажатие <i>integrated LED dimming down long press</i>		
			сохранение настроек — одновременное короткое нажатие встроенный светодиод мигает 3 раза <i>settings saving - simultaneous short press integrated LED blinks 3 times</i>		

- * - рекомендуется при установке регулятора освещенности и замене лампы
- обязательно при использовании ламп с нерегулируемой яркостью
- при двухпроводном подключении функция «СБРОС» не доступна
- возможно только при использовании EM25
- it is recommended at dimmer installation and lamp replacement
- mandatory when using non-dimmable lamps
- "RESET" function is not possible when using two-wire connection
- only possible on EM25

меры предосторожности при установке /
installation precautions

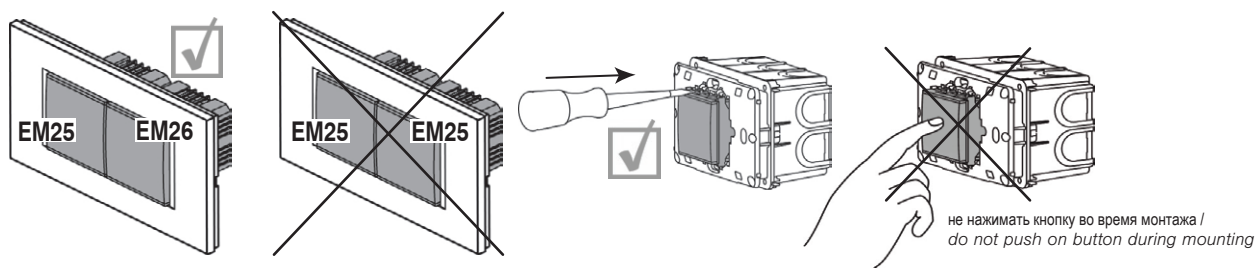

не нажимать кнопку во время монтажа /
do not push on button during mounting



- EM26PW
- EM26SB
- EM26AT
- EM26ES
- EM26IW

КНОПЧНЫЙ БЛОК УПРАВЛЕНИЯ 2М

- подключение к универсальному светорегулятору EM25 позволяет управлять лампами с такими же функциональными возможностями, как и у EM25
- питающая сеть 230 В~ 50 Гц
- соответствует стандарту EN 60669-1 и EN 60669-2-1
- винтовые контакты 1,5 мм² (макс. момент затяжки 0,4 Н·м)



PUSH-BUTTON CONTROL UNIT 2M

- connected to universal dimmer EM25 allows controlling of lamps with same functionality as EM25
- supply voltage 230V~ 50Hz
- in accordance with EN 60669-1 and EN 60669-2-1
- screw contacts 1.5mm² (max. tightening torque 0.4Nm)

(1) подключение двумя проводами
two-wire connection

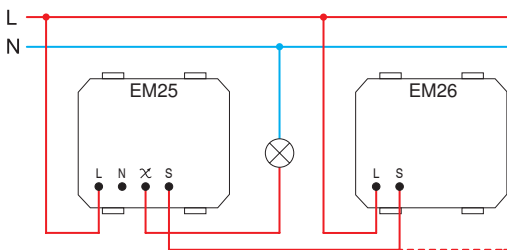

- подключение двумя проводами позволяет регулировать яркость ламп с регулируемой яркостью
- при двухпроводном подключении каждый дополнительный блок управления увеличивает минимальную нагрузку на 25 Вт

- two-wire connection allows dimming of dimmable lamps
- in a two-wire connection each additional control unit increases the minimum load by 25W

(2) подключение тремя проводами
three-wire connection

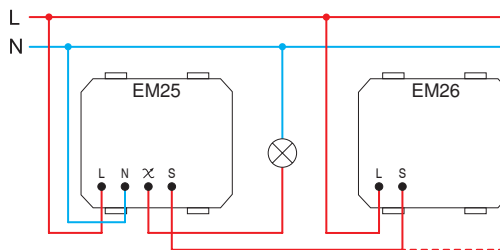

- трехпроводное подключение позволяет регулировать яркость ламп с регулируемой яркостью и некоторых компактных люминесцентных ламп и светодиодов с нерегулируемой яркостью
- three-wire connection allows dimming of dimmable lamps and some of non-dimmable LED and CFL lamps



EM27

ЧАСТОТНЫЙ ФИЛЬТР

- частотный фильтр для EM25
- изображение символическое

FREQUENCY FILTER

- frequency filter for EM25
- image is symbolic

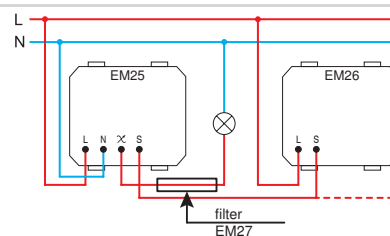

ВЫКЛЮЧАТЕЛЬ/СВЕТОРЕГУЛЯТОР УНИВЕРСАЛЬНЫЙ RLC 0—300 Вт 2М PP OL20

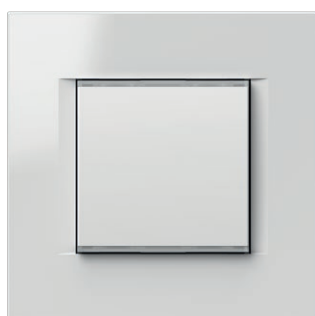

□ EM25PPOL20

- в комплект входят светорегулятор EM25, монтажная рама 2М и рамка LINE 2М PW
- подробные технические данные — см. EM25

SET SWITCH / DIMMER UNIVERSAL RLC 0-300W 2M PP OL20

- set includes dimmer EM25, mounting frame 2M and cover plate LINE 2M PW
- for technical details see EM25



2M = 45 x 45

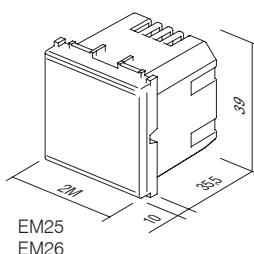

EM25
EM26

ИНФРАКРАСНЫЙ ВЫКЛЮЧАТЕЛЬ 5 А 230 В~ 1М



- EM31PW
- EM31SB
- EM31AT
- EM31ES
- EM31IW

- IR инфракрасный выключатель
- напряжение питания: 230 В ± 10 % 50 Гц
- реле: 5А/250 В~ (пересечения нулевого уровня)
- степень защиты IP40
- поперечное сечение проводов на клемме: 0,75 – 2,5 мм²
- угол обнаружения: до 110° при 20 °С
- область обнаружения: ок. 8 м при 20 °С
- настройка длительности: от прикл. 5 сек до 12 мин
- настройка яркости: от прикл. 5 до 200 люкс
- рабочая температура: от 0 до +40 °С
- не подходит для установки в коробки глубиной 45 мм и коробки наружного монтажа CUBO IP20
- только для использования внутри помещений



IR SWITCH 5A 230V~ 1M

- IR infrared switch
- supply voltage: 230V~ ±10 % 50Hz
- relay: 5A / 250V~ (zero crossing)
- protection rating: IP40
- cross-section of wires at the contact terminal: 0.75 - 2.5 mm²
- detection angle: up to 110° at 20°C
- detection area: approx. 8 m at 20°C
- adjustability of duration: from approx. 5 s to 12 min
- adjustability of brightness: from approx. 5 to 200 LUX
- operating temperature: from 0°C to +40°C
- not suitable for installation in 45 mm deep boxes and surface mount box CUBO IP20
- only for indoor usage

ИНФРАКРАСНЫЙ ВЫКЛЮЧАТЕЛЬ 5 А 230 В~ 2М

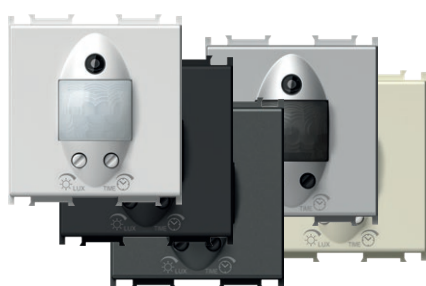

- EM32PW
- EM32SB
- EM32AT
- EM32ES
- EM32IW

- IR инфракрасный выключатель
- напряжение питания: 230 В ± 10 % 50 Гц
- реле: 5А/250 В~ (пересечения нулевого уровня)
- степень защиты IP40
- поперечное сечение проводов на клемме: 0,75 – 2,5 мм²
- угол обнаружения: до 110° при 20 °С
- область обнаружения: ок. 8 м при 20 °С
- настройка длительности: от прикл. 5 сек до 12 мин
- настройка яркости: от прикл. 5 до 200 люкс
- рабочая температура: от 0 до +40 °С
- не подходит для установки в коробки глубиной 45 мм и коробки наружного монтажа CUBO IP20
- только для использования внутри помещений



IR SWITCH 5A 230V~ 2M

- IR infrared switch
- supply voltage: 230V~ ±10 % 50Hz
- relay: 5A / 250V~ (zero crossing)
- protection rating: IP40
- cross-section of wires at the contact terminal: 0.75 - 2.5 mm²
- detection angle: up to 110° at 20°C
- detection area: approx. 8 m at 20°C
- adjustability of duration: from approx. 5 s to 12 min
- adjustability of brightness: from approx. 5 to 200 LUX
- operating temperature: from 0°C to +40°C
- not suitable for installation in 45 mm deep boxes and surface mount box CUBO IP20
- only for indoor usage

дальность обнаружения /
detection range

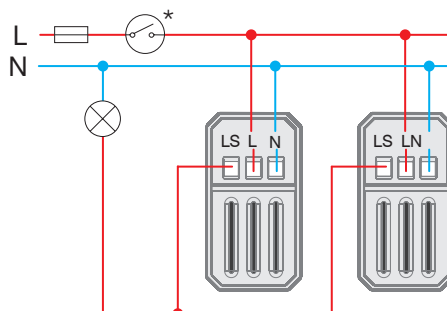
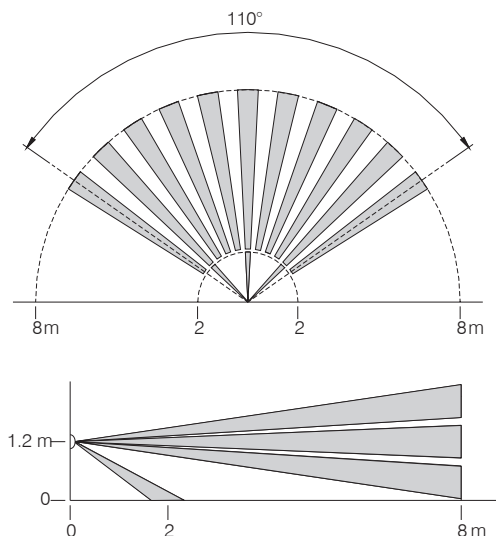

E L E C T R O N I C S E M

настройка времени срабатывания и интенсивности освещения /
time and twilight adjustment

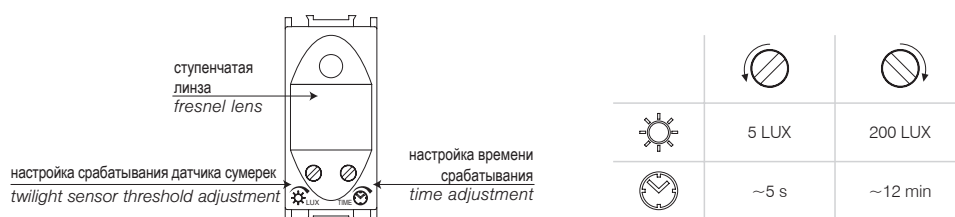

	1	2	3	4	5	6	7	8
Min.	1 W	1 W		1 VA	1 W	1 W	1 VA	1 VA
Max.	800 W	800 W	5A	6x20 VA	6x36 W	4x36 W (20μF)	6x23 VA	6x20 VA

1 — лампа накаливания /
incandescent lamp

2 — галогенная лампа /
halogen lamp

3 — резистивный нагреватель /
resistive heating element

4 — электронный трансформатор /
electronic transformer

5 — люминесцентная лампа-трубка (версия 1) /
fluorescent tube (version 1)

6 — люминесцентная лампа-трубка (версия 2) /
fluorescent tube (version 2)

7 — энергосберегающая компактная люминесцентная лампа /
energy saving CFL lamp

8 — светодиодная лампа /
LED lamp

Внимание! /
attention

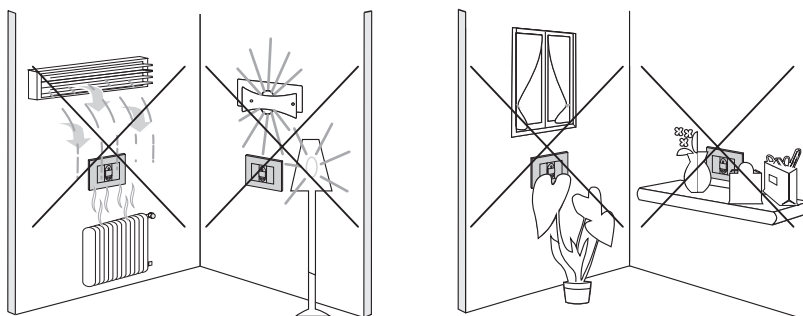

1M = 22,5 x 45

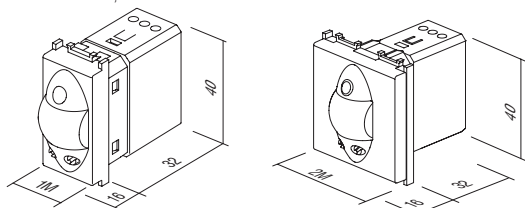

ТЕРМОСТАТ BASIC 6 A 230 В ~ 2М



- EM37PW
- EM37SB
- EM37AT
- EM37ES
- EM37IW

- электронный термостат, базовая конфигурация
- режимы работы: обогрев, охлаждение, выключен
- источник питания: 230 В переменного тока, 50 Гц
- выход: 6(2) А, 230 В переменного тока, релейный переключатель
- диапазон регулирования: от +10 до +30 °С
- гистерезис: ±0,5 °С, ориентировочная продолжительность — 20 мин
- защита от замерзания (режим обогрева): +6 °С
- защита от перегрева (режим охлаждения): +32 °С
- функция ECO для понижения температуры на 3 °С на 6 часов в режиме обогрева и повышения температуры на 3 °С на 6 часов в режиме охлаждения
- настраиваемая функция ECO для автоматического понижения температуры ежедневно в одно и то же время на 3 °С на 6 часов в режиме обогрева и повышения температуры на 3 °С на 6 часов в режиме охлаждения
- функция включения режима ECO с помощью внешнего спускового устройства через отдельный вход
- светодиодная индикация режима работы
- не подходит для электрического подогрева полов
- винтовые контакты не более 2,5 мм²
- соответствует Директиве по низковольтному оборудованию, Директиве по электромагнитной совместимости, стандартам EN60730-1 и EN60730-2-9
- для обеспечения правильной работы рекомендуется производить установку в отдельный корпус, независимый от устройств, генерирующих тепло
- рабочая температура: 5—35 °С
- температура хранения: -20—50 °С



Термостат предназначен для регулировки температуры в помещении. Термостат может работать в двух режимах: обогрева и охлаждения. Имеет встроенные функции безопасности для защиты от замерзания (режим обогрева) и перегрева (режим охлаждения). Режим работы отображается посредством светодиодных индикаторов. Настройка термостата осуществляется с помощью вращающейся кнопки установки температуры и других емкостных сенсорных клавиш.

The thermostat is intended for regulating temperature in a room. A thermostat enables two modes of operation – heating or cooling. It has safety functions installed for protection against freezing (heating mode) and protection against overheating (cooling mode). The operation is indicated via LED lights. Thermostat setup is performed with the help of a rotary button for setting the temperature and with other capacitive touch buttons.

THERMOSTAT BASIC 6A 230 V ~ 2M

- electronic thermostat, basic
- operation mode: heating/cooling/turn off
- power supply: 230 VAC, 50 Hz
- output: 6(2) A, 230 VAC, relay switch
- regulation range: +10 °C to +30 °C
- hysteresis: ±0.5 °C, ED = 20min
- anti-freeze protection (heating mode): +6 °C
- overheating protection (cooling mode): +32 °C
- ECO function for lowering the temperature by 3 °C for 6 hours in the heating mode and raising temperature by 3 °C for 6 hours in the cooling mode
- adaptive ECO function, automatically every day at the same time lowers the temperature by 3 °C for 6 hours in the heating mode and raises temperature by 3 °C for 6 hours in the cooling mode
- option to turn on the ECO operating mode by external trigger via a separate input
- LED indication of operation
- not suitable for electrical floor heating
- screw contacts max. 2.5 mm²
- in accordance with the LV Directive, the EMC Directive, standards EN60730-1 and EN60730-2-9
- for correct operation, we recommend installing in an independent single box, separate from devices that generate heat
- operating temperature: 5 ÷ 35 °C
- storage temperature: -20 ÷ 50 °C

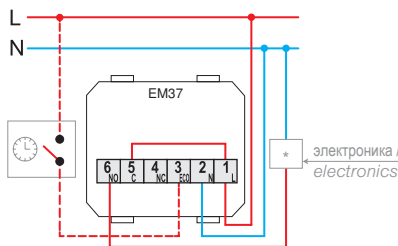

циркуляционный насос, горелка (прямое соединение)
термоэлектрический привод /
circulation pump, burner (direct connection)
thermoelectric drive

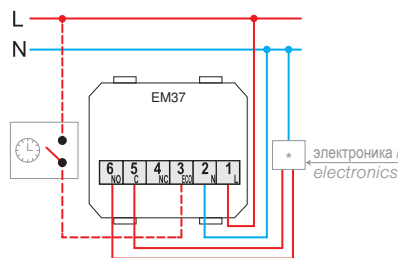

бойлер, тепловой насос, горелка (управляющий вход T1/T2) /
boiler, heat pump, burner (control input T1/T2)

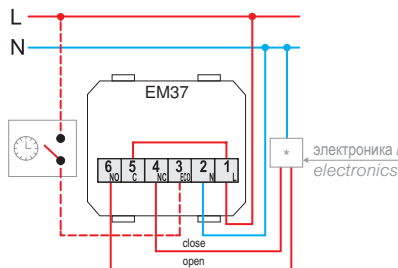

электропривод (ограниченное применение с напольным панельным отоплением) /
motor drive (limited use with underfloor heating)

настройка функций и температуры /
function and temperature adjustment

кнопка выбора функции и светодиодный индикатор состояния:
красный: обогрев
синий: кондиционирование воздуха
не светится: выключено

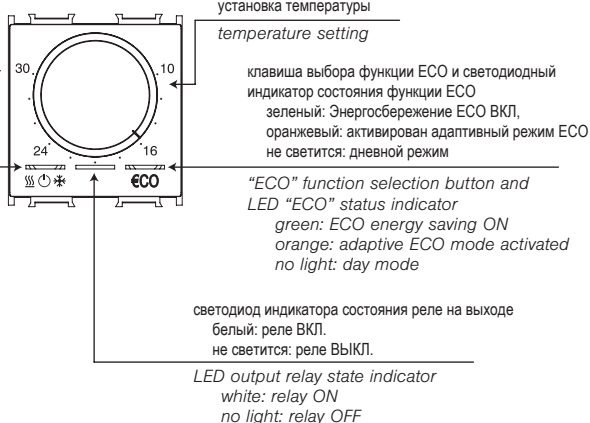

Внимание! /
attention

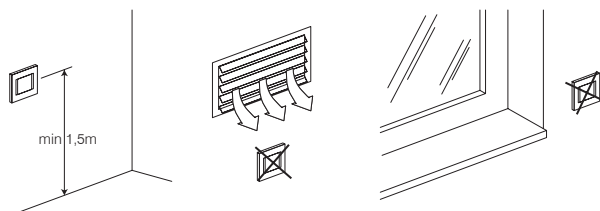

ТЕРМОСТАТ ОТОПЛЕНИЯ 5 (2) А 230 В ~ 2М

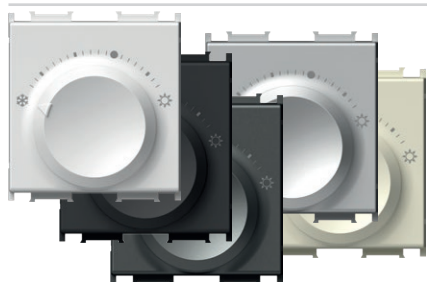

- EM38PW
- EM38SB
- EM38AT
- EM38ES
- EM38IW

- Режим работы: охлаждение
- Источник питания: 230 В переменного тока, 50 Гц
- Импульс напряжения: 4 кВ
- Потребление энергии: <0,5 Вт
- На выходе: 2 А (макс. 5 А); 230 В переменного тока, 50 Гц
- На выходе переключения: NO (макс. 10 приводов)
- Диапазон регулирования: от +5°C до +30°C
- Защита от замерзания: +5°C
- Гистерезис: 0,5 К
- Защита: IP30
- Тип датчика: биметаллический
- Тип электрического подключения: Пружинные контакты
- Тип проводников:
- 0,75 - 1,5 мм² (гибкий многожильный сердечник);
- 1,0 - 2,5 мм² (твердое ядро)
- Соответствует Директиве DIN EN 60730



HEATING THERMOSTAT 5(2)A 230V~ 2M

- operation mode: heating
- power supply: 230 VAC, 50 Hz
- voltage pulse: 4 kV
- energy consumption: < 0.5 W
- output: 2 A (max. 5 A); 230 VAC, 50 Hz
- switching output: NO (max. 10 actuators)
- regulation range: +5°C to +30°C
- frost protection: +5°C
- hysteresis: 0.5 K
- protection: IP30
- sensor type: Bimetal
- type of electrical connection: Spring-loaded contacts
- type of conductors: 0.75 - 1.5 mm² (flexible-stranded core);
- 1.0 - 2.5 mm² (solid core)
- in compliance with Directive DIN EN 60730

ТЕРМОСТАТ ОБОГРЕВА/ОХЛАЖДЕНИЯ 3 (1,5) А 230 В ~ 2М

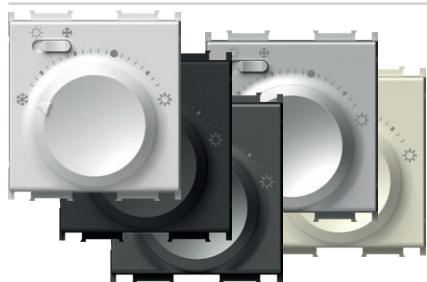

- EM39PW
- EM39SB
- EM39AT
- EM39ES
- EM39IW

- Режим работы: охлаждение/обогрев
- Источник питания: 230 В переменного тока, 50 Гц
- Импульс напряжения: 4 кВ
- Потребление энергии: <0,5 Вт
- На выходе:
- 1,5 А (макс. 3 А); 230 В переменного тока, 50 Гц
- На выходе переключения:
- переключатель режимов (макс. 5 приводов)
- Диапазон регулирования: от +5°C до +30°C
- Защита от замерзания: +5°C
- Гистерезис: 0,5 К
- Защита: IP30
- Тип датчика: биметаллический
- Тип электрического подключения: Пружинные контакты
- Тип проводников:
- 0,75 - 1,5 мм² (гибкий многожильный сердечник); 1,0 - 2,5 мм² (твердое ядро)
- Соответствует Директиве DIN EN 60730



HEATING/COOLING THERMOSTAT 3(1.5)A 230V~ 2M

- operation mode: cooling/heating
- power supply: 230 VAC, 50 Hz
- voltage pulse: 4 kV
- energy consumption: < 0.5 W
- output: 1 A (max. 3 A); 230 VAC, 50 Hz
- switching output: mode selector switch (max. 5 actuators)
- regulation range: +5°C to +30°C
- frost protection: +5°C
- hysteresis: 0.5 K
- protection: IP30
- sensor type: Bimetal
- type of electrical connection: Spring-loaded contacts
- type of conductors: 0.75 - 1.5mm² (flexible-stranded core);
- 1.0 - 2.5 mm² (solid core)
- in compliance with the Directive DIN EN 60730

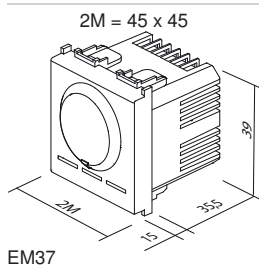

EM37

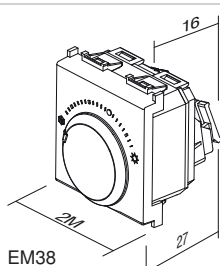

EM38

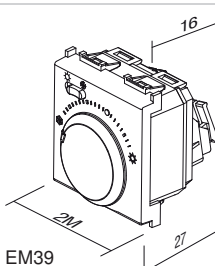

EM39



NM39

МОНТАЖНАЯ РАМА С ВИНТАМИ ДЛЯ ТЕРМОСТАТОВ FANTINI COSMI 3M

- монтажная рама с винтами для термостатов Fantini Cosmi 3M
- пригодна для использования с суточными термостатами Fantini Cosmi моделей CH121 и CH123
- пригодна для использования с недельными термостатами Fantini Cosmi моделей CH141A и CH143A
- для монтажа в прямоугольные коробки 3M
- пригодна для сборки с декоративными рамками PURE, Line, Soft



MOUNTING FRAME WITH SCREWS FOR FANTINI COSMI THERMOSTATS 3M

- mounting frame with screws for Fantini Cosmi thermostats 3M
- suitable for use with Fantini Cosmi daily thermostats models CH121 and CH123
- suitable for use with Fantini Cosmi weekly thermostats models CH141A and CH143A
- for mounting in rectangular boxes 3M
- suitable for assembling with cover plates PURE, Line, Soft



- EM40PW
- EM40SB
- EM40AT
- EM40ES
- EM40IW

ЭНЕРГОСБЕРЕГАЮЩИЙ ВЫКЛЮЧАТЕЛЬ С КЛЮЧОМ-КАРТОЙ 3А 250 В~ 3M

- выключатель базовой конфигурации, для любой карточки ISO
- питающая сеть 230 В~ 50 Гц
- выход 3А 250 В~ для переключения контактора*
- задержка выключения 15–20 с
- соответствует стандарту EN 61000-6-1
- карточка не включена
- не предназначен для контроля доступа



ENERGY SAVER CARD SWITCH 3A 250V~ 3M

- card switch basic, any ISO card
- supply voltage 230V~ 50Hz
- output 3A 250V~ for switching contactor *
- switch off delay 15-20s
- in accordance with EN 61000-6-1
- card is not included
- not for access control

3M = 67,5 x 45

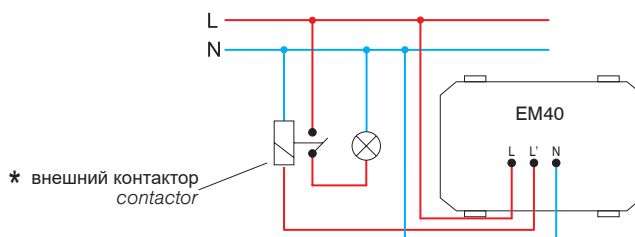
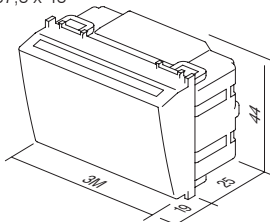

КАРТОЧКА ISO

EM47

- карточка ISO
- для выключателя с ключом-картой EM40
- размер: 85x54 мм

CARD ISO

- ISO card
- for combination with card switch EM40
- size: 85x54 mm

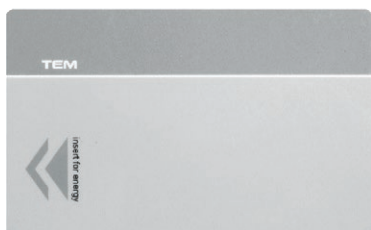



EM44BK

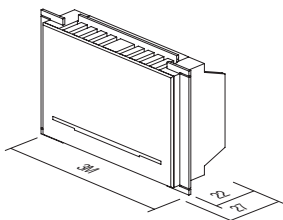

ЭНЕРГОСБЕРЕГАЮЩИЙ ВЫКЛЮЧАТЕЛЬ С КЛЮЧОМ-КАРТОЙ RF HF 13,56 МГц 3М

- электронный выключатель для карточек RFID ISO
- питание от релейного блока EM49 по кабельным разъемам RJ12
- выход следует подключить к выходу релейного блока EM49
- задержка выключения сетевого питания после извлечения карты: 15—20 сек
- задержка выключения системы отопления, вентиляции и кондиционирования воздуха после извлечения карты, если открыты окна или балконные двери: 1 мин
- соответствует стандарту EN 61000-6-1
- карточка не включена
- не предназначен для контроля доступа

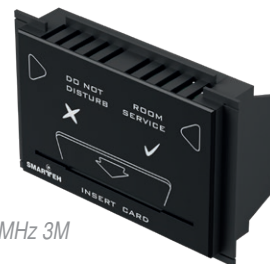

ENERGY SAVER CARD SWITCH RF HF 13,56MHz 3M

- electronic card switch for RFID ISO card
- supply from relay unit EM49 through cable connectors RJ12
- output to be connected to relay output unit EM49
- 15-20s "main power" switch off delay with card withdrawal
- 1 min "HVAC" switch off delay with card withdrawal when balcony doors or windows opened
- in accordance with EN 61000-6-1
- card is not included
- not for access control

ЭНЕРГОСБЕРЕГАЮЩИЙ БЛОК УПРАВЛЕНИЯ 2x16 А 250 В~

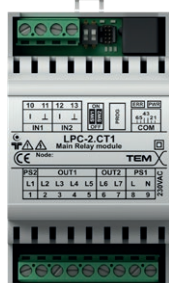

EM49

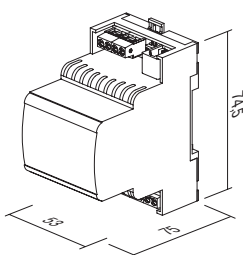

- релейный блок для выключателей с ключом-картой EM44
- питающая сеть 230 В~ 50 Гц
- соответствует стандарту EN 61000-6-1
- монтаж на направляющих DIN 35 мм, 3МУ
- вход и выход в зависимости от реализации: для одной или двух комнат

ENERGY SAVER CONTROL UNIT 2x16A 250V~

- relay unit for card switches EM44
- supply voltage 230V~ 50Hz
- in accordance with EN 61000-6-1
- mounting on DIN rail 35mm, 3MU
- input and output depending on implementation: single or double room



РАЗДЕЛИТЕЛЬ SPL-1



EM45

- используется для подключения двух периферийных модулей EM44 к релейному блоку EM49
- коммуникационный коннектор RJ12
- размер: 37 x 30 x 27 мм

SPLITTER SPL-1

- used to connect two peripheral modules EM44 to relay unit EM49
- communication connector RJ12
- size: 37 x 30 x 27 mm

схема электрических соединений для реализации для одной комнаты / wiring diagram for single room implementation



схема электрических соединений для реализации для двух комнат / wiring diagram for double room implementation



соединительный кабель RJ12 между EM44 и EM49 / connection cable RJ12 between EM44 and EM49

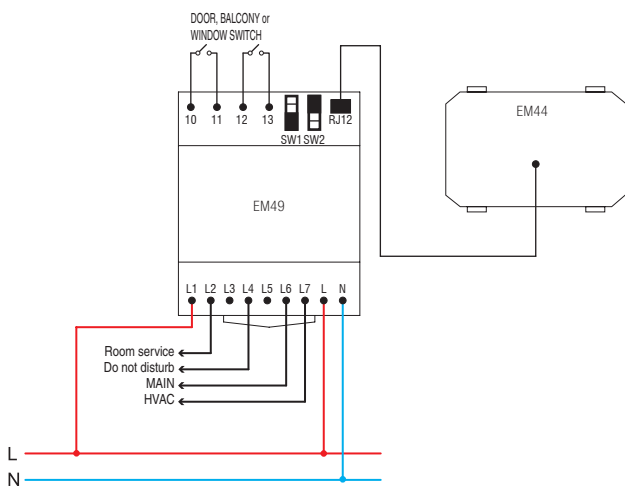
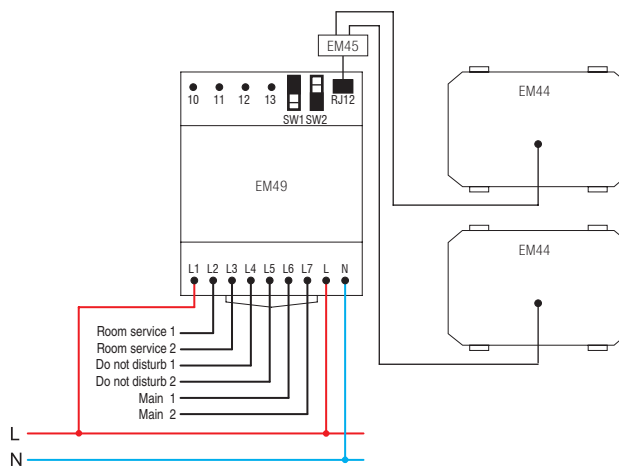
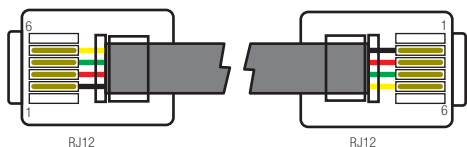

РОЗЕТКА ДЛЯ БРИТВ 230 В~/120 В~ 3М

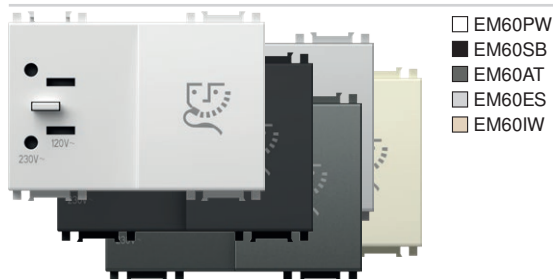

- EM60PW
- EM60SB
- EM60AT
- EM60ES
- EM60IW

- розетка для бритв с трансформатором 20 ВА
- напряжение: 230 В 50—60 Гц
- выход:
- 230 В~ для европейского разъема 2P 2.5 А или
- 120 В~ для американского разъема 2P 15 А
- класс II
- соответствует стандарту EN 61558-2-5



SOCKET SHAVER 230V~/120V~ 3M

- shaver supply unit with isolating transformer 20VA
- supply: 230V~ 50-60Hz
- output:
- 230V~ for 2P 2.5A Europlug or
- 120V~ for 2P 15A American plug
- Class II
- in accordance with EN 61558-2-5

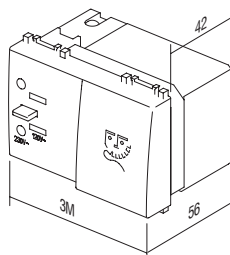

3M = 67,5 x 45

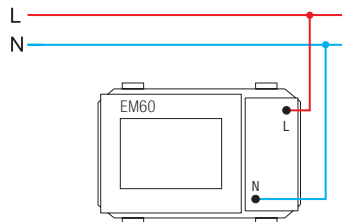

БЛОК ПИТАНИЯ USB, 5 В, 2,1 А, 1 М



- EM67PW
- EM67SB
- EM67AT
- EM67ES
- EM67IW

- Для зарядки электронных устройств через стандартный порт USB (также совместимо с устройствами Apple).
- источник питания: 100 — 230 В~ 50/60 Гц
- потребляемая мощность: 300 мА при 100 В~ / 150 мА при 230 В~
- потребляемая мощность в режиме ожидания: 30 мВт при 230 В~
- номинальное напряжение на выходе: 5 В постоянного тока ($\pm 5\%$) безопасного низковольтного напряжения
- пульсирующее напряжение на выходе: 150 мВ
- номинальный ток на выходе: 2,1 А (1 x 2100 мА) ($\pm 10\%$)
- КПД: максимум 77%
- рабочая температура: 0 °C / +45 °C (при использовании внутри помещений)
- класс защиты IP: IP20, только для использования внутри помещений
- категория перегрузки по напряжению (EN 62109): класс III
- винтовые контакты: не более 2,5 мм²
- устройство с зазором контактов не менее 3 мм
- соответствует стандарту EN 60950-1 и директиве LVD & EMC

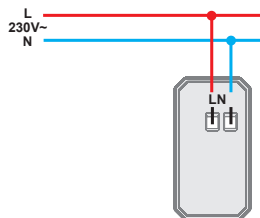
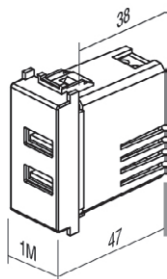

USB POWER SUPPLY UNIT 5V 2.4A 1M

- for charging of electronic devices via a standard USB port (also compatible with Apple devices)
- power supply: 100-230V~ 50/60Hz
- power consumption: 300mA at 100V~/150mA at 230V~
- standby power consumption: 30mW at 230V~
- nominal output voltage: 5 VCD ($\pm 5\%$) SELV
- output ripple voltage: 150mV
- nominal output current: 2,4A ($\pm 10\%$)
- efficiency: maximum of 77%
- operating temperature: 0°C/+45°C (indoor use)
- IP protection class: IP20, indoor use only
- class device II
- overvoltage category (EN 62109): Class III
- screw contacts: max. 2.5 mm²
- device with a contact gap of at least 3mm
- in accordance with EN 60950-1 and LVD & EMC directives

БЛОК ПИТАНИЯ USB 5 В 3,0А



- EM68PW
- EM68SB
- EM68AT
- EM68ES
- EM68IW

- для зарядки электронных устройств через стандартный порт USB (совместимо также с устройствами Apple)
- источник питания: 100-230 В ~ 50/60 Гц
- потребляемая мощность: 300мА при 100В~ / 150мА при 230В~
- потребляемая мощность в режиме ожидания: 30 мВт при 230 В~
- номинальное напряжение на выходе: 5 В постоянного тока ($\pm 5\%$) безопасного низковольтного напряжения
- пульсирующее напряжение на выходе: 150 мВ
- номинальный ток на выходе: 3,0 А ($\pm 10\%$)
- тип коннектора: USB A / USB C
- КПД: максимум 77%
- рабочая температура: 0 °C / + 45 °C (при использовании внутри помещений)
- класс защиты IP: IP20, только для использования внутри помещений
- класс II
- категория перегрузки по напряжению (EN 62109): Класс III
- винтовые контакты: не более 2,5 мм²
- устройство с зазором контактов не менее 3 мм
- соответствует стандарту EN 60950-1 и директиве LVD и EMC

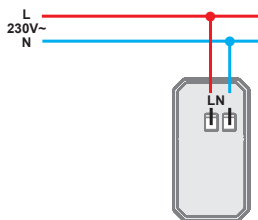
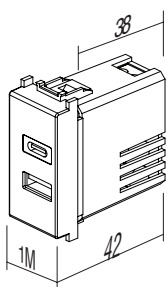

USB POWER SUPPLY UNIT 5V 3,0A

- for charging of electronic devices via a standard USB port (also compatible with Apple devices)
- power supply: 100-230V~ 50/60Hz
- power consumption: 300mA at 100V~/150mA at 230V~
- standby power consumption: 30mW at 230V~
- nominal output voltage: 5 VCD ($\pm 5\%$) SELV
- output ripple voltage: 150mV
- nominal output current: 3,0 A ($\pm 10\%$)
- connector type: USB A / USB C
- efficiency: maximum of 77%
- operating temperature: 0°C/+45°C (indoor use)
- IP protection class: IP20, indoor use only
- class device II
- overvoltage category (EN 62109): Class III
- screw contacts: max. 2.5 mm²
- device with a contact gap of at least 3mm
- in accordance with EN 60950-1 and LVD & EMC directives

ЛАМПА АВАРИЙНОГО ОСВЕЩЕНИЯ - СВЕТОДИОДНАЯ 250 В~ 0,9 Вт, 7М



□ EM55

- LED-светодиод аварийного сигнала
- напряжение питания 250В~ 50 Гц 3x0,3 Вт, 10000mcd, 6500K
- аккумулятор NiCd 400 мАч, сменный
- автономность 3 часа, зарядка 24 часа
- класс II
- соответствует стандартам EN 60598-1, EN 60598-2-2 и EN 60598-2-22
- освещенность 76 лк / 0,9 м²



LED EMERGENCY LIGHT 250V~ 0.90W, NiCd 3h 7M

- emergency LED lamp
- supply voltage 250V~ 50Hz 3x LED 0,3W, 10000mcd, 6500K
- NiCd accumulator 400 mAh, replaceable
- autonomy 3h, charging 24h
- Class II
- in accordance with EN 60598-1, EN 60598-2-2, EN 60598-2-22

7M = 151,5 x 45

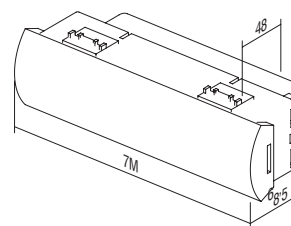
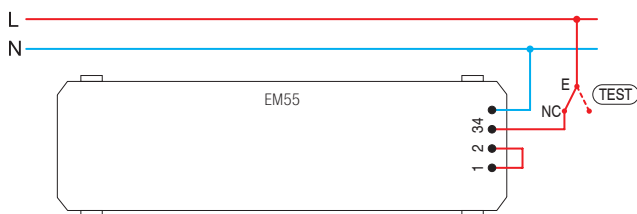

ЛАМПА АВАРИЙНОГО ОСВЕЩЕНИЯ - СВЕТОДИОДНАЯ 230В~ 50 Гц 0,5 Вт



EM57

- LED-светодиод аварийного сигнала
- можно использовать в качестве переносной лампы (съёмный механизм)
- напряжение питания 230В~ 50 Гц 1x0,5 Вт
- аккумулятор NiMH 140 мАч, сменный
- автономность 2 часа, зарядка 36 часов
- класс II
- соответствует стандартам EN 60598-1, EN 60598-2-2, EN62471, EN55015:2006 и EN61547

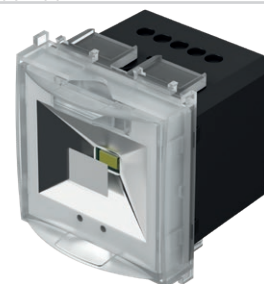

LED EMERGENCY LIGHT 230V~50Hz, 0.5W, NiMH 2h 2M

- emergency LED lamp
- option to use it as a hand lamp (pull-out mechanism)
- supply voltage 230V~ 50Hz, 1xLED 0.5W
- NiMH accumulator 140mAh, replaceable
- autonomy 2h, charging 36h
- class device II
- in accordance EN60598-1, EN60598-2-2, EN62471, EN55015:2006, EN61547

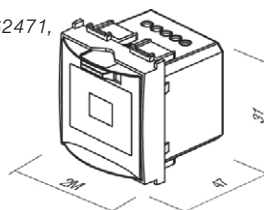
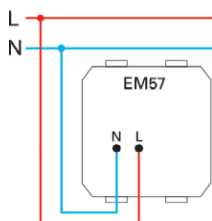

ЛАМПА СВЕТОДИОДНАЯ ОДНОЦВЕТНАЯ 250 В~ 0,8 Вт 2М

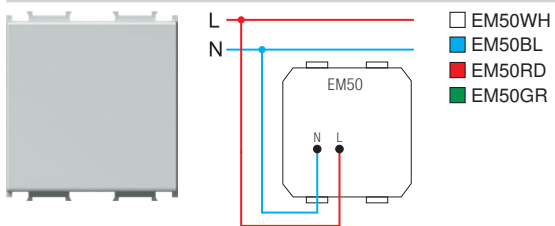

- LED-СВЕТОДИОД освещения подножки
 - питающая сеть 230 В~ 50 Гц 0,8 Вт, 6500К
 - класс II
 - соответствует стандарту EN 60598-1
 - дополнительно можно использовать для направленного или сигнального освещения с возможностью индивидуального лазерного нанесения на рассеиватель света
- LED LAMP MONOCOLOR 250V~ 0,8W 2M*
- step marker LED lamp
 - supply voltage 230V~ 50Hz 0,8W, 6500K
 - Class II
 - in accordance with EN 60598-1
 - optional usage for directional or signal illumination with customized laser printing on diffuser



ЛАМПА СВЕТОДИОДНАЯ ДВУХЦВЕТНАЯ 250 В~ 2x0,4 Вт 2М

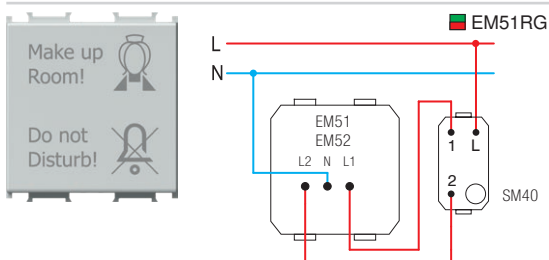

- сигнальный двухцветный (красный/зеленый) LED-светодиод
 - питающая сеть 230 В~ 50 Гц 2x0,4 Вт, 6500К
 - класс II
 - соответствует стандарту EN 60598-1
 - рассеиватель поддерживает графику, как показано на рисунке
 - возможно индивидуальное лазерное нанесение на рассеиватель света
- LED LAMP DUAL COLOR 250V~ 2x0,4W 2M*
- signaling dual color (red/green) LED lamp
 - supply voltage 230V~ 50Hz 2x0,4W, 6500K
 - Class II
 - in accordance with EN 60598-1
 - diffuser includes graphics as shown
 - possible customized laser printing on diffuser

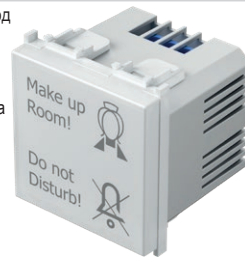

3D-ЛАМПА СВЕТОДИОДНАЯ ДВУХЦВЕТНАЯ 250 В~ 2x0,4 Вт 2М

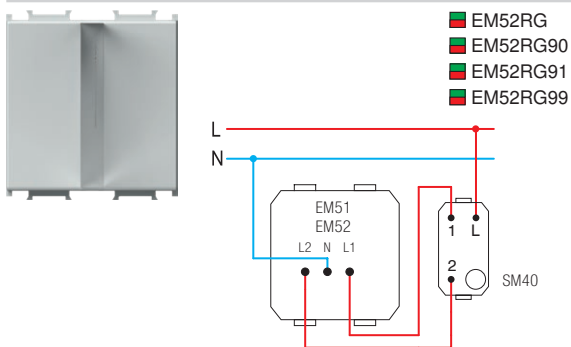

- сигнальный светодиод двухцветный (красный/зеленый) с 3D-символом
 - питающая сеть 230 В~ 50 Гц 2x0,4 Вт, 6500К
 - класс II
 - соответствует стандарту EN 60598-1
 - возможность индивидуального нанесения графики по запросу
 - 90: мужской символ, 91: женский символ, 99: символ по запросу
- LED LAMP 3D DUAL COLOR 250V~ 2x0,4W 2M*
- signalling LED lamp, dual color (red/green) with 3D symbol
 - supply voltage 230V~ 50Hz 2x0,4W, 6500K
 - class II
 - in accordance with EN 60598-1
 - possible customized graphics on request
 - 90 male symbol, 91 female symbol, 99 symbol on request

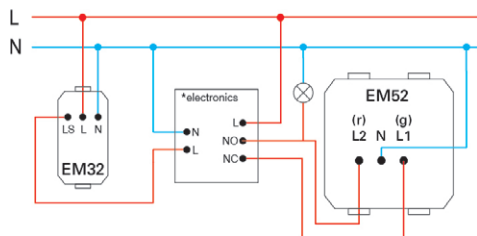
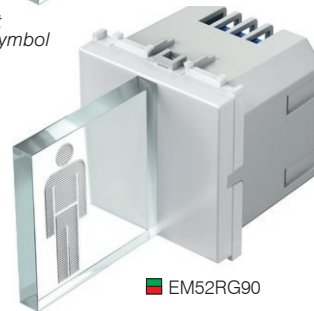
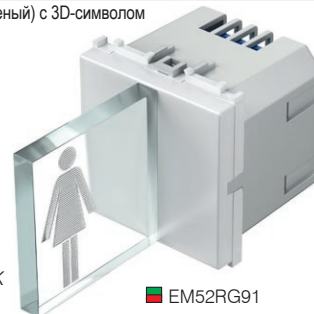

2M = 45 x 45

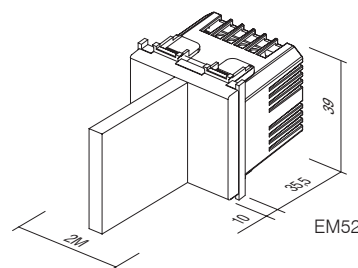
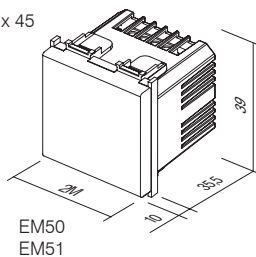

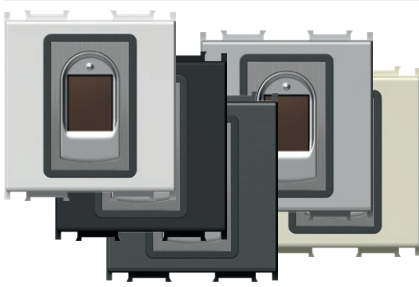

- EM71PW
- EM71SB
- EM71AT
- EM71ES
- EM71IW

СКАНЕР ОТПЕЧАТКОВ ПАЛЬЦЕВ BIOPASS 2M

- Сканер отпечатков пальцев с внутренним релейным блоком и блоком питания в комплекте
- Емкость: 500 отпечатков пальцев
- Простое управление с помощью мобильного приложения X-Manager
- Напряжение блока питания: 8-30 В - DC или AC (блок питания включен)
- Емкостный датчик
- 2 выходных реле
- Максимальное напряжение/ток на реле: 40В/3А
- Время срабатывания реле: 1-10 сек
- Максимальная мощность: 3,6 Вт
- 256-битная закодированная связь между выключателем и внутренним релейным блоком
- В набор также входят монтажная рамка NM24 и декоративная рамка OS20.

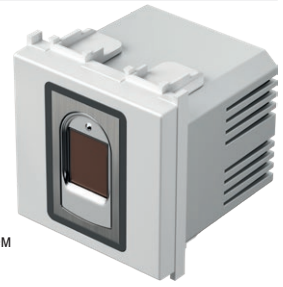

FINGERPRINT SWITCH BIOPASS 2M

- fingerprint switch with included internal relay unit and power supply
- capacity: 500 fingerprints
- easy management via X-Manager mobile app
- power supply voltage: 8-30V – DC or AC (power supply included)
- capacitive sensor
- 2 output relays
- maximum voltage/current on relay: 40V/3A
- relay triggering time: 1-10 sec
- maximum power: 3.6W
- 256-bit encrypted link between switch and internal relay unit
- Set also includes NM24 mounting frame and OS20 decorative cover plate.

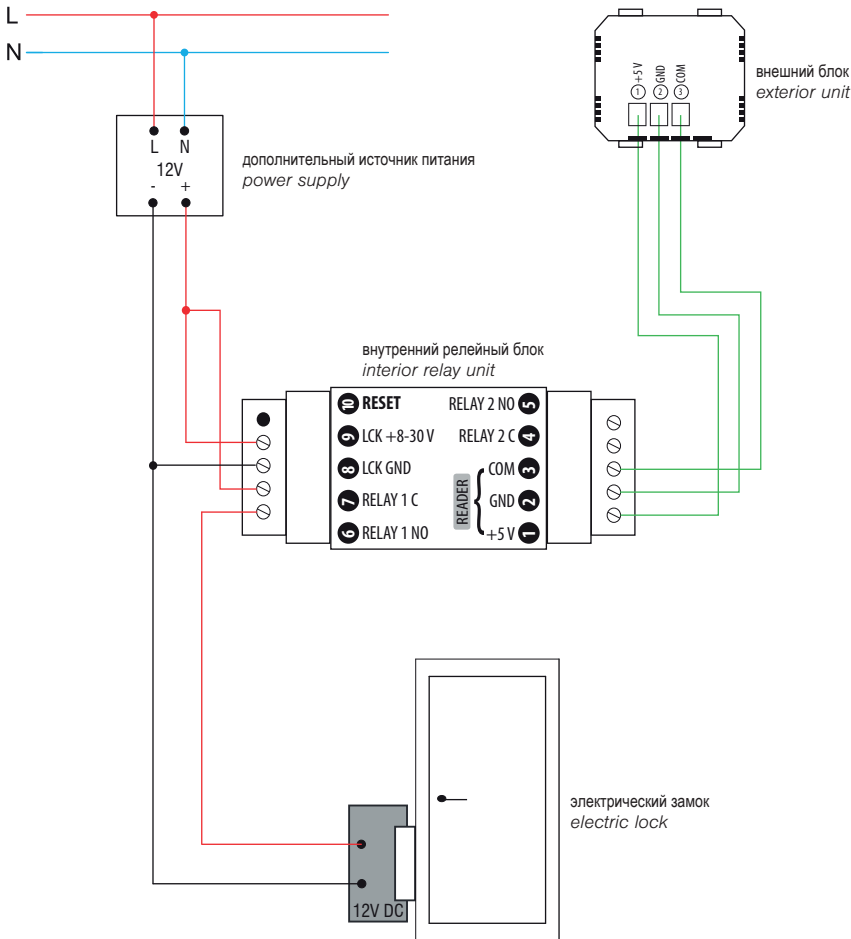

X-Manager app



support.tem.si



внешний блок
exterior unit

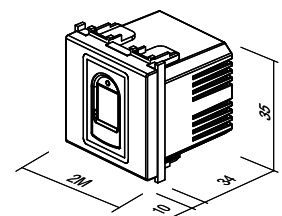

ВЫКЛЮЧАТЕЛЬ БЕСКОНТАКТНЫЙ 10 А 240 В~



■ EM80GW

- бесконтактный выключатель для включения/выключения (главный выключатель)
- напряжение питания: 240 В~ 50 Гц
- выходное реле 10 А / 250 В~ (2400 Вт при 240 В~)
- дистанция управления от 2 до 10 см
- предназначен для установки в стандартные круглые коробки Ø60 мм
- для подключения требуется нейтральный провод (N)
- работа со стандартными переключателями невозможна
- возможно подключение до 5 управляющих переключателей EM81
- внешняя декоративная панель фиксируется на магнитах
- крепление винтами проводов сечением до 2,5 мм² (макс. момент затяжки винтов — 0,4 Н·м)
- соответствует стандарту EN 60669-1 и EN 60669-2-1
- только для использования внутри помещений



SWITCH, TOUCHLESS 10A 240V~

- touchless switch for turning on/off ("master")
- power supply: 240 V~ 50 Hz
- output relay 10A / 250V~ (2400W at 240V~)
- adjustable range from 2 to 10 cm
- intended for installation into a standard round Ø60 mm box
- a neutral lead (N) is required for connection
- connection with toggle switches is not possible
- connection with up to 5 EM81 control switches is possible
- simple installation of decorative covers with the help of magnets
- screw fastening of leads up to 2,5 mm² (max. screw tightening torque is 0.4 Nm)
- in accordance with EN 60669-1 and EN 60669-2-1
- only for indoor use

ВЫКЛЮЧАТЕЛЬ БЕСКОНТАКТНЫЙ, ДОПОЛНИТЕЛЬНЫЙ



■ EM81GW

- управляющий переключатель (дополнительный выключатель)
- работает только при условии подключения к выключателю EM80 (главный выключатель питания)
- дистанция управления от 2 до 10 см
- внешняя декоративная панель фиксируется на магнитах
- крепление винтами проводов сечением до 2,5 мм² (макс. момент затяжки винтов — 0,4 Н·м)
- соответствует стандарту EN 60669-1 и EN 60669-2-1
- только для использования внутри помещений



SWITCH, TOUCHLESS, CONTROL UNIT

- control switch ("slave")
- works only when connected with the EM80 switch ("master")
- adjustable range from 2 to 10 cm
- simple installation of decorative covers with the help of magnets
- screw fastening of leads up to 2.5 mm² (max. screw tightening torque is 0.4 Nm)
- in accordance with EN 60669-1 and EN 60669-2-1
- only for indoor use

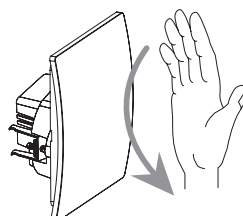
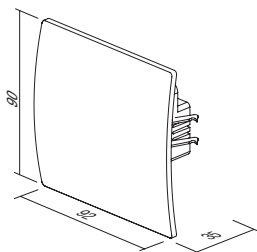
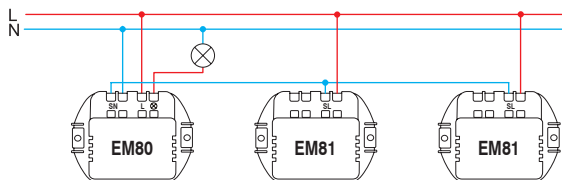
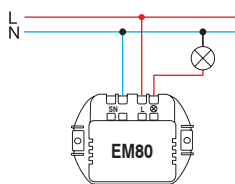

ЗУММЕР 8 BA 230 В~1М

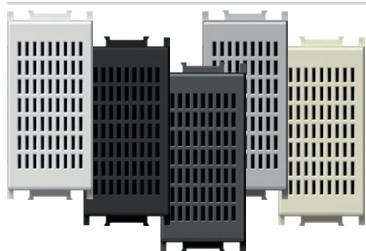

- EM91PW
- EM91SB
- EM91AT
- EM91ES
- EM91IW

- сигнал зуммера
- длительность звучания сигнала соответствует времени контрольной операции
- питающая сеть 230 В~ 50 Гц 8 ВА

BUZZER 8VA 12V~1M

- signal buzzer
- the sound emission has the same lasting time as the control operation
- supply voltage 12V~ 50Hz 8VA



ЗВОНОК 8 BA 12 В~1М

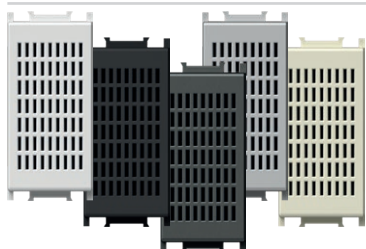

- EM93PW
- EM93SB
- EM93AT
- EM93ES
- EM93IW

- сигнал звонка
- длительность звучания сигнала соответствует времени контрольной операции
- питающая сеть 12В~ 50 Гц 8 ВА

BELL 8VA 12V~1M

- signal bell
- the sound emission has the same lasting time as the control operation
- supply voltage 12V~ 50Hz 8VA



ЗВОНОК 230V~ 6mA rms 1M

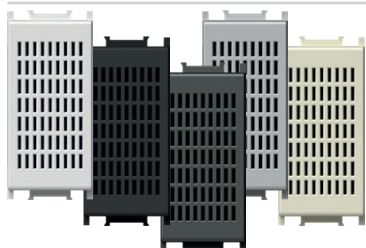

- EM94PW
- EM94SB
- EM94AT
- EM94ES
- EM94IW

- источник питания: 230 В~ 50/60 Гц
- потребляемая мощность (мелодия 1): 4,7 мА (среднеквадратичное значение)
- потребляемая мощность (мелодия 2): 5,9 мА (среднеквадратичное значение)
- уровень звука (мелодия 1): 90,5 дБ
- уровень звука (мелодия 2): 86 дБ
- рабочая температура: 0 °C/45 °C (при использовании внутри помещений)
- температура хранения: -20 °C/50 °C
- класс защиты IP: IP20, только для использования внутри помещений
- класс безопасности устройства: II
- категория перегрузки по напряжению: (EN 62109): класс III
- винтовые контакты: не более 2,5 мм²
- устройство с зазором контактов не менее 3 мм- Устройство с зазором контактов не менее 3 мм
- перед входом источника питания должен быть установлен легкодоступный выключатель
- соответствует Директиве ЕС о низковольтном оборудовании (LVD) и Директива ЕС по электромагнитной совместимости (EMC)

BELL 230V~ 6mA rms 1M

- power supply 230 V~ 50/60 Hz
- power consumption when playing melody 1: 4.7 mA rms
- power consumption when playing melody 2: 5.9 mA rms
- sound level of melody 1: 90.5 dB
- sound level of melody 2: 86 dB
- operating temperature 0°C/45°C (indoor use)
- storage temperature: -20°C /50°C
- IP protection class: IP20 (indoor use only)
- class device II
- overvoltage category (EN62109): Class III
- screw contacts: max. 2.5 mm²
- device with a contact gap of at least 3 mm
- an easily accessible cut-off switch must be installed upstream from bell
- complies with EMC & LVD directives



EM91
EM93
EM94

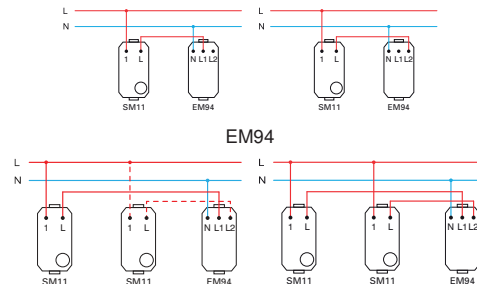
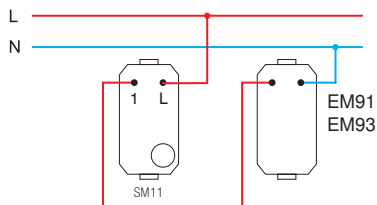
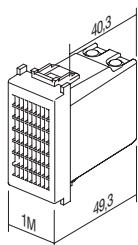

РЕГУЛЯТОР ГРОМКОСТИ 100 В КАНАЛ ЗВУКОВОЙ ЧАСТОТЫ 35 Вт 2 М

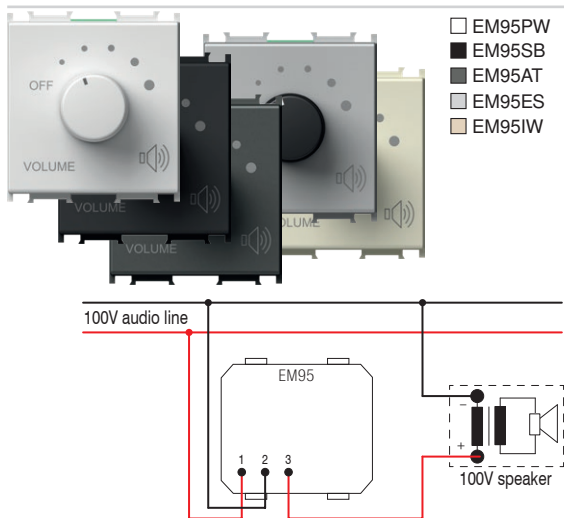

- регулятор громкости (аттенуатор) для аудиосистем 100 В
- номинальная мощность 35 Вт (макс. 45 Вт), 6-ступенчатая регулировка громкости
- подходит для установки в монтажные коробки с глубиной не менее 60мм
- не подходит для установки в монтажные коробки глубиной 45 мм и коробки наружного монтажа CUBO IP20
- только для использования внутри помещений

VOLUME CONTROL 100V AUDIO LINE 35W 2M

- volume control (attenuator) for 100V audio systems
- power rating 35W (max.45W), 6 steps volume control
- suitable for boxes min. 60 mm deep
- not suitable for installation in 45 mm deep boxes and surface mount boxes CUBO IP20
- for indoor use only



РЕГУЛЯТОР ГРОМКОСТИ 4—8 Ом 35 Вт 2 М

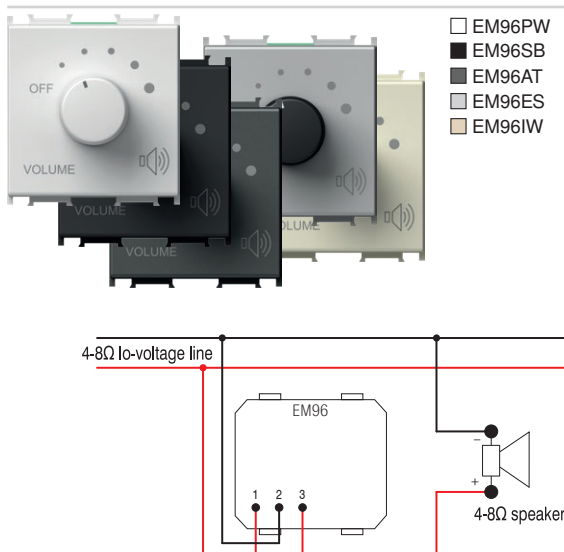

- регулятор громкости (аттенуатор) для низковольтных выходов 4-8 Ом, 35 Вт
- номинальная мощность 35 Вт, 6-ступенчатая регулировка громкости
- подходит для установки в монтажные коробки с глубиной не менее 60мм
- не подходит для установки в монтажные коробки глубиной 45 мм и коробки наружного монтажа CUBO IP20
- только для использования внутри помещений

VOLUME CONTROL 4-8 Ω 35W 2M

- volume control (attenuator) for low voltage outputs 4-8 Ω, 35W
- power rating 35W, 6 steps volume control
- suitable for boxes min. 60 mm deep
- not suitable for installation in 45 mm deep boxes and surface mount boxes CUBO IP20
- for indoor use only

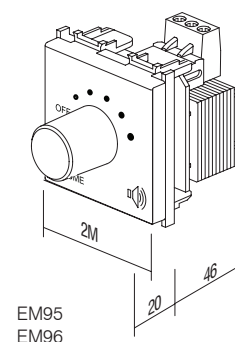

EM95
EM96

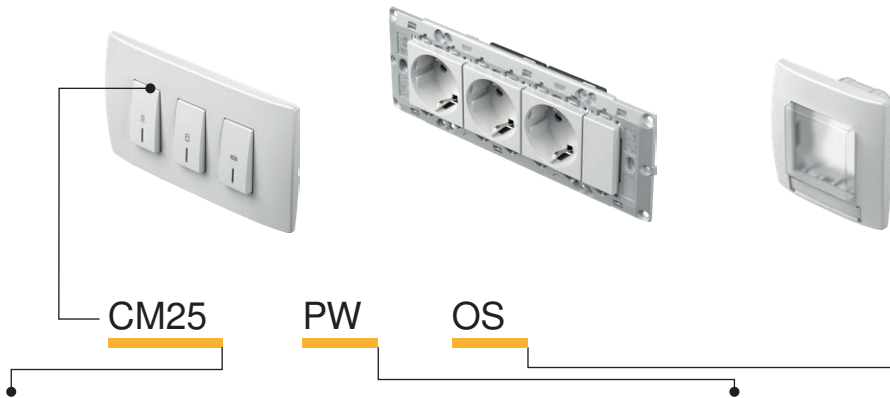

тип type	описание description	технические данные technical data	размер size	цвет colour	дополнительные данные 1 optional data 1
CM10	НАБОР ИЗ ДВУХ РОЗЕТОК СТАНДАРТ «SCHUKO» SOCKET SET 2x SCHUKO	2P+E 16A 250V~	4M	<input type="checkbox"/> PW снежно-белый polar white	<input type="checkbox"/> OL декоративная рамка LINE cover plate LINE
CM11	НАБОР ИЗ ТРЕХ РОЗЕТОК СТАНДАРТ «SCHUKO» SOCKET SET 3x SCHUKO	2P+E 16A 250V~	7M	<input checked="" type="checkbox"/> SB черный матовый soft touch black	<input type="checkbox"/> OS декоративная рамка SOFT cover plate SOFT
CM15	КОМПЛЕКТ СОЕДИНИТЕЛЬНЫХ ПРОВОДОВ LINK WIRE SET	3x1.5mm ²	1M	<input checked="" type="checkbox"/> AT антрацит anthracite	
⋮	⋮	⋮	⋮	<input type="checkbox"/> ES серебряный металл elox silver	
⋮	⋮	⋮	⋮	<input type="checkbox"/> IW слоновая кость ivory white	

НАБОР РОЗЕТОК SCHUKO — 2 шт. 2P+E 16 A 250 В~ 4M

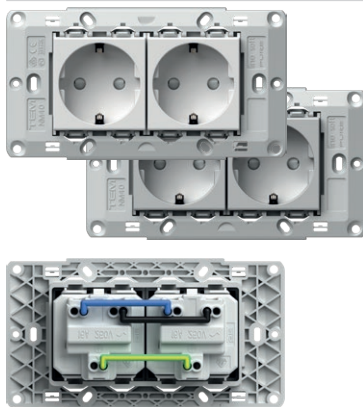

- CM10PW
- CM10ES

- набор розеток «schuko» - 2 шт. VM10 2P+E 16A 250 В~
- предварительно смонтированная с проводами CM16
- с монтажной рамкой 4M без шурупов
- для крепления монтажной рамки используйте шурупы CM17, CM18 или CM19
- винтовые контакты 1,5—2,5 мм²
- соответствует стандарту IEC-60884-1, CEE7

SOCKETS SET 2x SCHUKO 2P+E 16A 250V~ 4M

- socket set 2x schuko VM10 2P+E 16A 250V~
- prewired with link wires CM16
- with mounting frame 4M without screws
- for mounting frame fixing use screws CM17, CM18 or CM19
- screw contacts 1.5-2.5 mm²
- in accordance with IEC-60884-1, CEE7

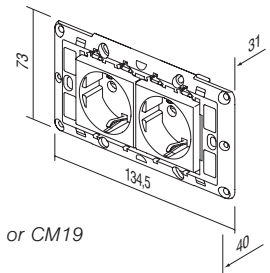

НАБОР РОЗЕТОК SCHUKO — 3 шт. 2P+E 16 A 250 В~ 7M

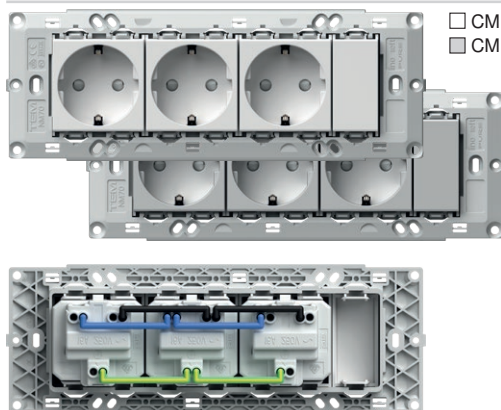

- CM11PW
- CM11ES

- набор розеток «schuko» - 3 шт. VM10 2P+E 16A 250 В~
- предварительно смонтированная с проводами CM16
- с монтажной рамкой 7M без шурупов
- для крепления монтажной рамки используйте шурупы CM17, CM18 или CM19
- винтовые контакты 1,5—2,5 мм²
- соответствует стандарту IEC-60884-1, CEE7

SOCKETS SET 3x SCHUKO 2P+E 16A 250V~ 7M

- socket set 3x schuko VM10 2P+E 16A 250V~
- prewired with link wires CM16
- with mounting frame 7M without screws
- for mounting frame fixing use screws CM17, CM18 or CM19
- screw contacts 1.5-2.5 mm²
- in accordance with IEC-60884-1, CEE7

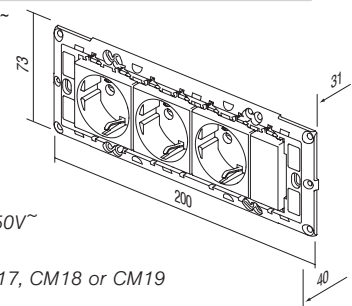

КОМПЛЕКТ СОЕДИНИТЕЛЬНЫХ ПРОВОДОВ 3x1,5 мм² 1М

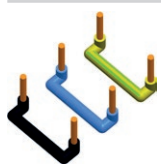

CM15

- комплект соединительных проводов для соединения двух элементов размера 1М
- в наборе 10 черных, 10 синих, 10 желтых/зеленых проводов

LINK WIRE SET 3x1.5mm² 1M

- link wire set to connect two elements size 1M
- includes 10 black, 10 blue and 10 yellow/green wires

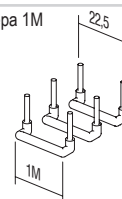

КОМПЛЕКТ СОЕДИНИТЕЛЬНЫХ ПРОВОДОВ 3x2,5 мм² 2М

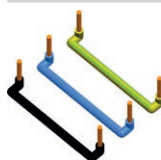

CM16

- комплект соединительных проводов для соединения двух элементов размера 2М
- в наборе 10 черных, 10 синих, 10 желтых/зеленых проводов

LINK WIRE SET 3x2.5mm² 2M

- link wire set to connect two elements size 2M
- includes 10 black, 10 blue and 10 yellow/green wires

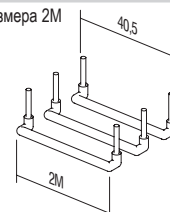

НАБОР ШРУПОВ 3,5

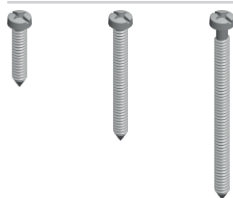

CM17

CM18

CM19

- набор шурупов для крепления монтажных рамок
NM30, NM32, NM40, NM41, NM70
- CM17 - l=20 мм, 100 шт.
- CM18 - l=35 мм, 50 шт.
- CM19 - l=50 мм, 50 шт.

SCREW SET 3,5

- screw set for fixing mounting frames NM30, NM32, NM40, NM41, NM70
- CM17 - l=20mm, 100pcs
- CM18 - l=35mm, 50pcs
- CM19 - l=50mm, 50pcs

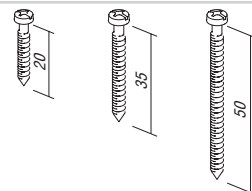

КОМПЛЕКТ ВЫКЛЮЧАТЕЛЕЙ IP44 2М



- CM22PW
- CM22SB
- CM22AT
- CM22ES
- CM22IW

- для использования во влажных зонах
- для всех переключателей Modul предусмотрена защита IP44
- переключатели и клавиши не входят в комплект
- декоративная рамка SOFT 2M с именной табличкой
- соответствует стандарту IEC 60669-1

SET SWITCHES IP44 2M

- for usage in humid areas
- IP44 protection provides for all Modul switches
- switches and buttons are not part of the set
- SOFT 2M cover plate with inscription plate
- in accordance with IEC 60669-1



КОМПЛЕКТ РОЗЕТОК IP44 2М



- CM23PW
- CM23SB
- CM23AT
- CM23ES
- CM23IW

- для использования во влажных зонах
- защита IP44 обеспечивается только в комплекте с розеткой с крышкой (VM11, VM41)
- розетки не входят в комплект
- декоративная рамка SOFT 2M с именной табличкой
- соответствует стандарту IEC 60884-1

SET SOCKETS IP44 2M

- for usage in humid areas
- IP44 protection can be achieved only in combination with covered socket (VM11, VM41)
- sockets are not part of the set
- SOFT 2M cover plate with inscription plate
- in accordance with IEC 60884-1



КОМПЛЕКТ ВЫКЛЮЧАТЕЛЕЙ ДЛЯ ВАННОЙ 3x20 A 250 В~ 4М

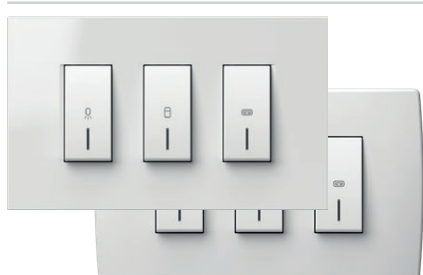

- CM25PWOL
- CM25IWOL
- CM25PWOS
- CM25IWOS

- набор выключателей 3xSM12 20A 250 В~ с монтажной рамкой и крышкой
- винтовые контакты 1,5—2,5 мм²
- соответствует стандарту EN 60669-1
- универсальное решение для обновления устройств в монтажных коробках размером 108-135 мм или коробках размером 4М
- высота декоративной рамки 90 мм

SWITCH SET FOR BATHROOM 3x20A 250V~ 4M

- switch set 3xSM12 20A 250V~ with mounting frame and cover plate
- screw contacts 1.5-2.5mm²
- in accordance with EN 60669-1
- universal solution for renovation on boxes with fixing dimensions 108-135mm or boxes 4M size
- cover plate height 90mm

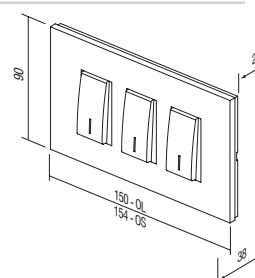

КОМПЛЕКТ МОНТАЖНЫХ РАМОК ДЛЯ ВАННОЙ 4М

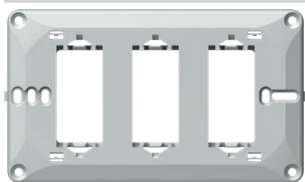

NM41

- универсальный комплект монтажных рамок для ванной с шурупами
- универсальное решение для монтажа в коробки размером 108-135 мм или коробки размером 4М
- соответствует стандарту EN 60669-1

MOUNTING FRAME BATHROOM SET 4M

- universal mounting frame for bathroom set with screws
- universal solution for mounting on rectangular boxes with fixing dimensions 108-135mm or boxes 4M size
- in accordance with EN 60669-1

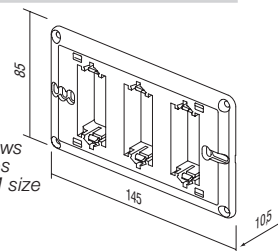

ДЕКОРАТИВНЫЕ РАМКИ LINE, КОМПЛЕКТ ДЛЯ ВАННОЙ



- | | | | |
|--|--------|--|--------|
| | OL41PW | | OL41NB |
| | OL41NB | | OL41IW |
| | OL41IW | | OL41ES |
| | OL41ES | | OL41SG |
| | OL41SG | | OL41IB |
| | OL41IB | | OL41AT |
| | OL41AT | | OL41TI |
| | OL41TI | | OL41SB |
| | OL41SB | | |

- комплект декоративных рамок для ванной LINE
- высота 90 мм
- соответствует стандарту EN 60669-1

COVER PLATE LINE BATHROOM SET

- decorative cover plate bathroom set LINE
- height 90mm
- in accordance with EN 60669-1

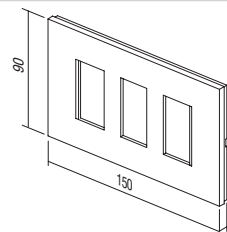

ДЕКОРАТИВНЫЕ РАМКИ SOFT, КОМПЛЕКТ ДЛЯ ВАННОЙ



- | | | | |
|--|--------|--|--------|
| | OS41PW | | OS41SB |
| | OS41NB | | OS41WE |
| | OS41IW | | OS41AT |
| | OS41ES | | OS41TI |
| | OS41SG | | |

- комплект декоративных рамок для ванной SOFT
- высота 90 мм
- соответствует стандарту EN 60669-1

COVER PLATE SOFT BATHROOM SET

- decorative cover plate bathroom set SOFT
- height 90mm
- in accordance with EN 60669-1

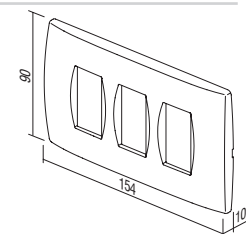

АНТИБАКТЕРИАЛЬНАЯ ПРОГРАММА MODUL

тип type	описание description	размер size	цвет colour	дополнительные данные 1 optional data 1
TM11	КЛАВИША BUTTON	1M	<input type="checkbox"/> AW белый с антибактериальной защитой antibacterial white	NT нейтральный neutral
TM21	ЗАГЛУШКА BLANK	1M		
VM10	РОЗЕТКА SOCKET	2M		IN индикатор indicator
.	.	.		
.	.	.		

АНТИБАКТЕРИАЛЬНАЯ ПРОГРАММА MODUL

- выключатели и розетки, к которым прикасается большое количество людей, являются идеальной средой для размножения и распространения бактерий
- благодаря своим природным антибактериальным свойствам серебро использовалось в качестве безопасного и эффективного дезинфицирующего средства на протяжении трех тысячелетий, поскольку оно полностью натуральное и не представляет опасности для здоровья и окружающей среды
- специальная антибактериальная добавка с ионами серебра обеспечивает длительную, надежную и эффективную защиту от размножения и распространения бактерий, микробов и грибка
- антибактериальная защита гарантирует соблюдение гигиены и чистоты и сохранение здоровья людей
- идеально подходит для использования в условиях высоких требований в отношении гигиены (больницы, медицинские центры, фармацевтические учреждения, дома престарелых, дома инвалидов, лаборатории, рестораны, отели, аэропорты, автобусные и железнодорожные станции, деловые и торговые центры, государственные учреждения и т. д.)
- независимые лабораторные испытания проведены в соответствии с самыми высокими японскими стандартами JIS Z 2801
- низкокзатратная защита здоровья
- дизайн и функциональность антибактериальной программы MODUL обеспечивают простоту очистки и обслуживания
- антибактериальные клавиши, рамки и розетки сочетаются с классическими монтажными рамками и выключателями
- продукция содержит на обороте пометку «AW» (antibacterial white, «белый с антибактериальной защитой»)

ANTIBACTERIAL PROGRAM MODUL

- switches and sockets are daily touched by many people, so this is a common place for development and spread of bacteria
- thanks to its natural antibacterial characteristics silver has been used for three millennia as a safe and effective disinfectant, since it is completely natural, healthy and environmentally friendly
- special antibacterial silver ions additive provides long-term, reliable and effective protection against the development and spread of bacteria, microbes and fungi
- antibacterial protection ensures hygiene, cleanliness and health for people
- perfectly suitable for use in environments with strict hygiene conditions (hospitals, health centers, pharmaceutical facilities, homes for elderly, nursing homes, laboratories, restaurants, hotels, airports, bus and railway stations, business and shopping areas, public institutions ...)
- independent laboratory testings have been carried out in accordance with highest Japanese standards JIS Z 2801
- low cost for providing human health
- design and functionality of antibacterial program MODUL allow easy cleaning and maintenance
- antibacterial buttons, cover plates and sockets are combined with classic mounting frames and switches
- products are labelled on the back with AW (antibacterial white)

ANTIBACTERIAL PROGRAM MODUL

КЛАВИША 1М



TM11AW

- сменная клавиша 1М
- соответствует стандарту EN 60669-1
- антибактериальная защита в соответствии со стандартом JIS Z 2801

BUTTON 1M

- replaceable button 1M
- in accordance with EN 60669-1
- antibacterial protection in accordance with JIS Z 2801



КЛАВИША-ИНДИКАТОР 1М



TM11AWIN

- сменная клавиша 1М
- соответствует стандарту EN 60669-1
- антибактериальная защита в соответствии со стандартом JIS Z 2801

BUTTON 1M INDICATOR

- replaceable button 1M
- in accordance with EN 60669-1
- antibacterial protection in accordance with JIS Z 2801



КЛАВИША 2М



TM12AW

- сменная клавиша 2М с держателем
- для замены выключателя или клавиши размера 1М на 2М
- соответствует стандарту EN 60669-1
- антибактериальная защита в соответствии со стандартом JIS Z 2801

BUTTON 2M

- replaceable button 2M with button carrier
- to upgrade switch or push button from size 1M to size 2M
- in accordance with EN 60669-1
- antibacterial protection in accordance with JIS Z 2801



КЛАВИША-ИНДИКАТОР 2М



TM12AWIN

- сменная клавиша 2М с держателем
- для замены выключателя или клавиши размера 1М на 2М
- соответствует стандарту EN 60669-1
- антибактериальная защита в соответствии со стандартом JIS Z 2801

BUTTON 2M INDICATOR

- replaceable button 2M with button carrier
- to upgrade switch or push button from size 1M to size 2M
- in accordance with EN 60669-1
- antibacterial protection in accordance with JIS Z 2801

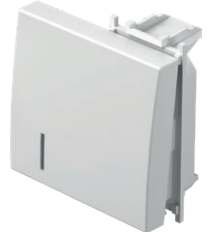

ЗАГЛУШКА 1М



TM21AW

- модуль-заглушка для заполнения свободного места
- соответствует стандарту EN 60669-1
- антибактериальная защита в соответствии со стандартом JIS Z 2801

BLANK 1M

- blank modul to fill up empty spaces
- in accordance with EN 60669-1
- antibacterial protection in accordance with JIS Z 2801



ЗАГЛУШКА 2М



TM22AW

- модуль-заглушка для заполнения свободного места
- соответствует стандарту EN 60669-1
- антибактериальная защита в соответствии со стандартом JIS Z 2801

BLANK 2M

- blank modul to fill up empty spaces
- in accordance with EN 60669-1
- antibacterial protection in accordance with JIS Z 2801





□ VM10AW

РОЗЕТКА SCHUKO + KS 2P+E 16 A 250 В~ 2M

- 2P+E стандарт «schuko»
- 16 A 250 В~, тип VM10
- соответствует стандарту IEC 60884-1, CEE7
- винтовые контакты 1,5—2,5 мм²
- розетка со встроенной защитой от прикосновения
- антибактериальная защита в соответствии со стандартом JIS Z 2801

SOCKET SCHUKO+KS 2P+E 16A 250V~ 2M

- 2P+E schuko
- 16A 250V~, type VM10
- in accordance with IEC 60884-1, CEE7
- screw contacts 1.5-2.5 mm²
- shuttered live contacts
- antibacterial protection in accordance with JIS Z 2801



□ VM11AW

РОЗЕТКА SCHUKO + KS + КРЫШКА 2P+E 16 A 250 В~ 2M

- 2P+E стандарт «schuko»+крышка
- 16 A 250 В~, тип VM11
- соответствует стандарту IEC 60884-1, CEE7
- винтовые контакты 1,5—2,5 мм²
- розетка со встроенной защитой от прикосновения
- антибактериальная защита в соответствии со стандартом JIS Z 2801

SOCKET SCHUKO+KS+COVER

- 2P+E schuko+cover
- 16A 250V~, type VM11
- in accordance with IEC 60884-1, CEE7
- screw contacts 1.5-2.5 mm²
- shuttered live contacts
- antibacterial protection in accordance with JIS Z 2801



□ VM20AW

РОЗЕТКА ЕВРО + KS 2P 10 A 250 В~ 1M

- 2P Евро стандарт
- 10 A 250 В~, тип VM20
- соответствует стандарту IEC 60884-1, CEE7
- винтовые контакты 1,5—2,5 мм²
- розетка со встроенной защитой от прикосновения
- антибактериальная защита в соответствии со стандартом JIS Z 2801

SOCKET EURO+KS 2P 10A 250V~ 1M

- 2P Euro
- 10A 250V~, type VM20
- in accordance with IEC 60884-1, CEE7
- screw contacts 1.5-2.5 mm²
- shuttered live contacts
- antibacterial protection in accordance with JIS Z 2801



□ KM11AW

КОНЕЧНАЯ РОЗЕТКА ДЛЯ ТЕЛЕВИЗОРА 1 дБ 1M

- конечная TV розетка
- диапазон частот 5÷2400 МГц
- затухание < 1 дБ
- соответствует стандарту EN 50083-1
- винтовые контакты
- антибактериальная защита в соответствии со стандартом JIS Z 2801

SOCKET TV END-LINE 1dB 1M

- TV end-line
- frequency range 5÷2400 MHz
- reduction < 1 dB
- in accordance with EN 50083-1
- screw contacts
- antibacterial protection in accordance with JIS Z 2801

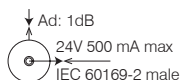

□ KM35AW

ПЕРЕХОДНИК KS 1M

- KS стандарт крепления keystone
- AMP, Avaya, Brandrex, FMT, Mfico, Tyco, ...
- поставляется без коммуникационного модуля
- антибактериальная защита в соответствии со стандартом JIS Z 2801

ADAPTER KS 1M

- KS keystone fixing standard
- AMP, Avaya, Brandrex, FMT, Mfico, Tyco, ...
- communication module not included
- antibacterial protection in accordance with JIS Z 2801

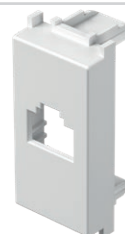



OS20AW

ДЕКОРАТИВНАЯ РАМКА SOFT 2M

- декоративная рамка SOFT 2M
- соответствует стандарту EN 60669-1
- антибактериальная защита в соответствии со стандартом JIS Z 2801

COVER PLATE SOFT 2M

- decorative cover plate SOFT 2M
- in accordance with EN 60669-1
- antibacterial protection in accordance with JIS Z 2801



OS24AW

ДЕКОРАТИВНАЯ РАМКА SOFT 2x2M

- декоративная рамка SOFT 2x2 M
- горизонтальная или вертикальная установка
- соответствует стандарту EN 60669-1
- антибактериальная защита в соответствии со стандартом JIS Z 2801

COVER PLATE SOFT 2x2M

- decorative cover plate SOFT 2x2M
- horizontal or vertical mounting
- in accordance with EN 60669-1
- antibacterial protection in accordance with JIS Z 2801



OS26AW

ДЕКОРАТИВНАЯ РАМКА SOFT 3x2M

- декоративная рамка SOFT 3x2M
- горизонтальная или вертикальная установка
- соответствует стандарту EN 60669-1
- антибактериальная защита в соответствии со стандартом JIS Z 2801

COVER PLATE SOFT 3x2M

- decorative cover plate SOFT 3x2M
- horizontal or vertical mounting
- in accordance with EN 60669-1
- antibacterial protection in accordance with JIS Z 2801



OS30AW

ДЕКОРАТИВНАЯ РАМКА SOFT 3M

- декоративная рамка SOFT 3M
- соответствует стандарту EN 60669-1
- антибактериальная защита в соответствии со стандартом JIS Z 2801

COVER PLATE SOFT 3M

- decorative cover plate SOFT 3M
- in accordance with EN 60669-1
- antibacterial protection in accordance with JIS Z 2801



OS40AW

ДЕКОРАТИВНАЯ РАМКА SOFT 4M

- декоративная рамка SOFT 4M
- соответствует стандарту EN 60669-1
- антибактериальная защита в соответствии со стандартом JIS Z 2801

COVER PLATE SOFT 4M

- decorative cover plate SOFT 4M
- in accordance with EN 60669-1
- antibacterial protection in accordance with JIS Z 2801

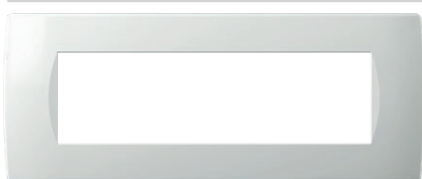

OS70AW

ДЕКОРАТИВНАЯ РАМКА SOFT 7M

- декоративная рамка SOFT 7M
- соответствует стандарту EN 60669-1
- антибактериальная защита в соответствии со стандартом JIS Z 2801

COVER PLATE SOFT 7M

- decorative cover plate SOFT 7M
- in accordance with EN 60669-1
- antibacterial protection in accordance with JIS Z 2801

дерево
wood

WB бамбук
bamboo



WW орех
walnut



WM клен
maple



WE венге
wenge



Природа уникальна и драгоценна, как и наши декоративные рамки, среди которых нет двух одинаковых.
Рекламация относительно различия между собой внешнего вида деревянных рамок не принимается и не рассматривается.

Nature is unique and precious, as our decorative cover plates where no two are the same.
Complaints about wooden decorative cover plate's diverse appearance and differentiation cannot be considered.

MODUL

PURE

COVER PLATES PURE OP

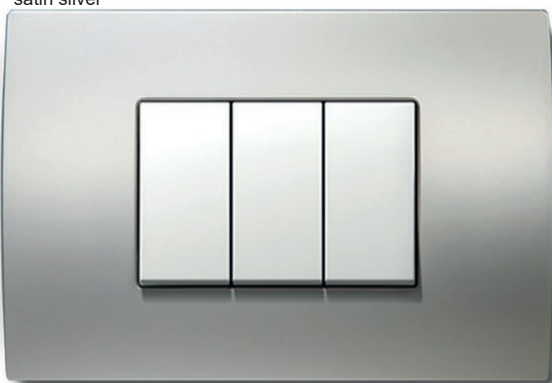
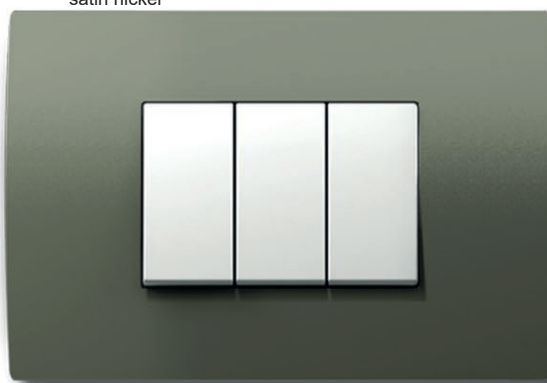
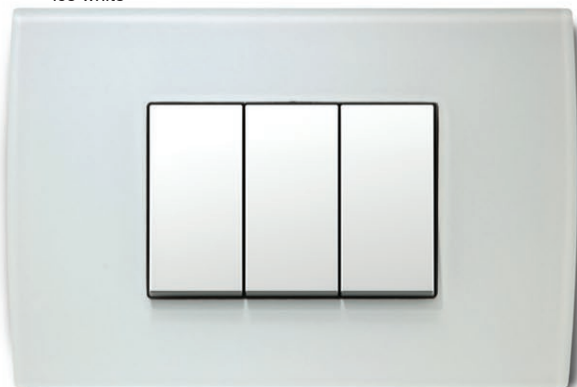
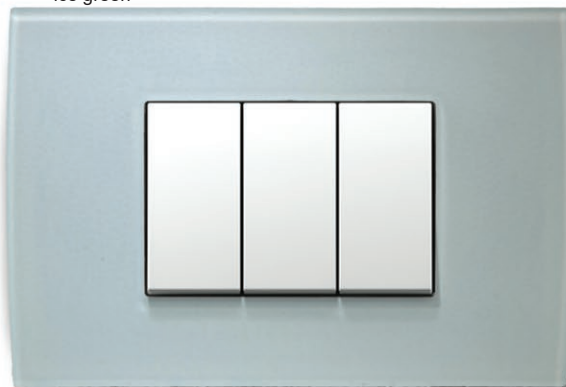
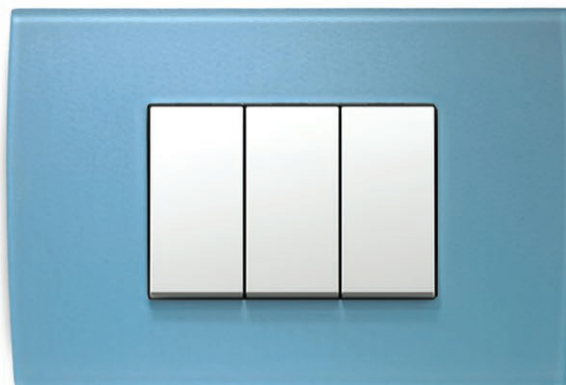
металл
metalMH кованая сталь
hammered steelME старый металл
etched ironMS сатиновое серебро
satin silverMN сатиновый никель
satin nickelСТЕКЛО
glassGW белый лед
ice whiteGG зеленый лед
ice greenGY серый лед
ice greyGB голубой лед
ice blue

ДЕКОРАТИВНЫЕ РАМКИ PURE ОР

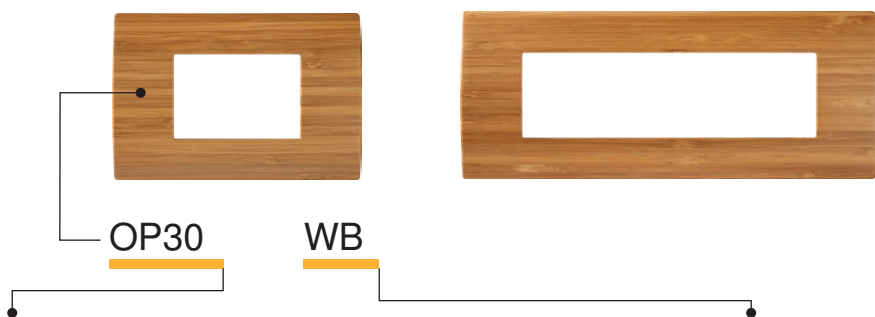

тип type	описание description	размер size	цвет colour					
OP13	ДЕКОРАТИВНАЯ РАМКА PURE COVER PLATE PURE	1/3M	MH	кованая сталь hammered steel	WB	бамбук bamboo	GW	белый лед ice white
OP20	ДЕКОРАТИВНАЯ РАМКА PURE COVER PLATE PURE	2M	ME	старый металл etched iron	WW	орех walnut	GG	зеленый лед ice green
OP23	ДЕКОРАТИВНАЯ РАМКА PURE COVER PLATE PURE	2/3M	MS	сатинованное серебро satin silver	WM	клен maple	GY	серый лед ice grey
.	.	.	MN	сатинованный никель satin nickel	WE	венге wenge	GB	голубой лед ice blue



OP20MH	OP20WB
OP20ME	OP20WW
OP20MS	OP20WM
OP20MN	OP20WE
	OP20GW
	OP20GG
	OP20GY
	OP20GB

ДЕКОРАТИВНАЯ РАМКА PURE 2M

- декоративная рамка PURE 2M
- соответствует стандарту EN 60669-1
- установка только с монтажной рамкой NM24 или NM25

COVER PLATE PURE 2M

- decorative cover plate PURE 2M
- in accordance with EN 60669-1
- only in combination with mounting frame NM24 or NM25

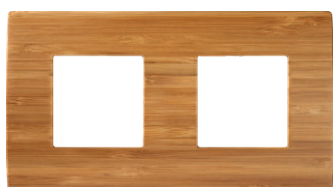

OP24MH	OP24WB
OP24ME	OP24WW
OP24MS	OP24WM
OP24MN	OP24WE
	OP24GW
	OP24GG
	OP24GY
	OP24GB

ДЕКОРАТИВНАЯ РАМКА PURE 2x2M

- декоративная рамка PURE 2x2M
- горизонтальная или вертикальная установка
- соответствует стандарту EN 60669-1
- установка только с монтажной рамкой NM24 или NM25

COVER PLATE PURE 2x2M

- decorative cover plate PURE 2x2M
- horizontal or vertical mounting
- in accordance with EN 60669-1
- only in combination with mounting frames NM24 or NM25



OP26MH	OP26WB
OP26ME	OP26WW
OP26MS	OP26WM
OP26MN	OP26WE
	OP26GW
	OP26GG
	OP26GY
	OP26GB

ДЕКОРАТИВНАЯ РАМКА PURE 3x2M

- декоративная рамка PURE 3x2M
- горизонтальная или вертикальная установка
- соответствует стандарту EN 60669-1
- установка только с монтажной рамкой NM24 или NM25

COVER PLATE PURE 3x2M

- decorative cover plate PURE 3x2M
- horizontal or vertical mounting
- in accordance with EN 60669-1
- only in combination with mounting frames NM24 or NM25



OP28MH	OP28WB
OP28ME	OP28WW
OP28MS	OP28WM
OP28MN	OP28WE
	OP28GW
	OP28GG
	OP28GY
	OP28GB

ДЕКОРАТИВНАЯ РАМКА PURE 4x2M

- декоративная рамка PURE 4x2M
- горизонтальная или вертикальная установка
- соответствует стандарту EN 60669-1
- установка только с монтажной рамкой NM24 или NM25

COVER PLATE PURE 4x2M

- decorative cover plate PURE 4x2M
- horizontal or vertical mounting
- in accordance with EN 60669-1
- only in combination with mounting frames NM24 or NM25

MODUL

PURE

COVER PLATES PURE OP



	OP30MH		OP30WB
	OP30ME		OP30WW
	OP30MS		OP30WM
	OP30MN		OP30WE
			OP30GW
			OP30GG
			OP30GY
			OP30GB

ДЕКОРАТИВНАЯ РАМКА PURE 3M

- декоративная рамка PURE 3M
- соответствует стандарту EN 60669-1

COVER PLATE PURE 3M

- decorative cover plate PURE 3M
- in accordance with EN 60669-1



	OP40MH		OP40WB
	OP40ME		OP40WW
	OP40MS		OP40WM
	OP40MN		OP40WE
			OP40GW
			OP40GG
			OP40GY
			OP40GB

ДЕКОРАТИВНАЯ РАМКА PURE 4M

- декоративная рамка PURE 4M
- соответствует стандарту EN 60669-1

COVER PLATE PURE 4M

- decorative cover plate PURE 4M
- in accordance with EN 60669-1



	OP70MH		OP70WB
	OP70ME		OP70WW
	OP70MS		OP70WM
	OP70MN		OP70WE
			OP70GW
			OP70GG
			OP70GY
			OP70GB

ДЕКОРАТИВНАЯ РАМКА PURE 7M

- декоративная рамка PURE 7M
- соответствует стандарту EN 60669-1

COVER PLATE PURE 7M

- decorative cover plate PURE 7M
- in accordance with EN 60669-1



	OP13MH		OP13WB
	OP13ME		OP13WW
	OP13MS		OP13WM
	OP13MN		OP13WE
			OP13GW
			OP13GG
			OP13GY
			OP13GB

ДЕКОРАТИВНАЯ РАМКА PURE 1/3M

- декоративная рамка PURE 1/3M
- соответствует стандарту EN 60669-1

COVER PLATE PURE 1/3M

- decorative cover plate PURE 1/3M
- in accordance with EN 60669-1



	OP23MH		OP23WB
	OP23ME		OP23WW
	OP23MS		OP23WM
	OP23MN		OP23WE
			OP23GW
			OP23GG
			OP23GY
			OP23GB

ДЕКОРАТИВНАЯ РАМКА PURE 2/3M

- декоративная рамка PURE 2/3M
- соответствует стандарту EN 60669-1

COVER PLATE PURE 2/3M

- decorative cover plate PURE 2/3M
- in accordance with EN 60669-1

ОСНОВНЫЕ
basic

PW снежно-белый
polar white

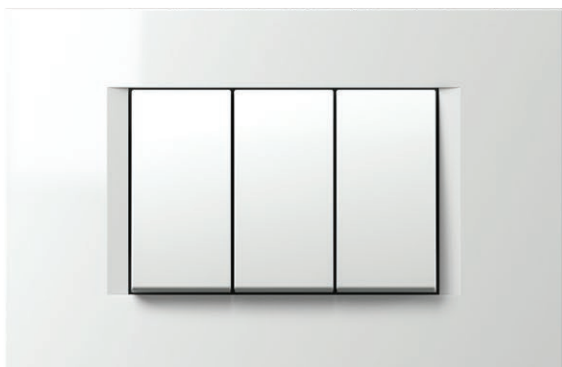

IW слоновая кость
ivory white

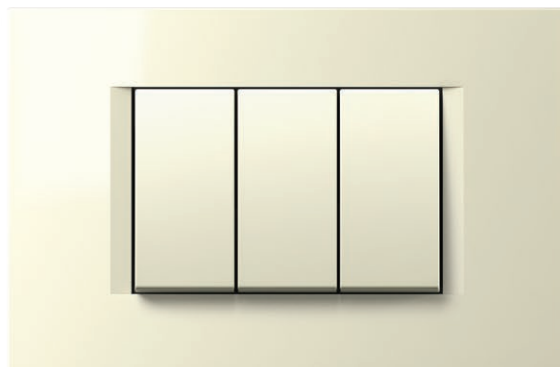

ES серебряный металл
elox silver



SB черный матовый
soft touch black



AT антрацит
anthracite

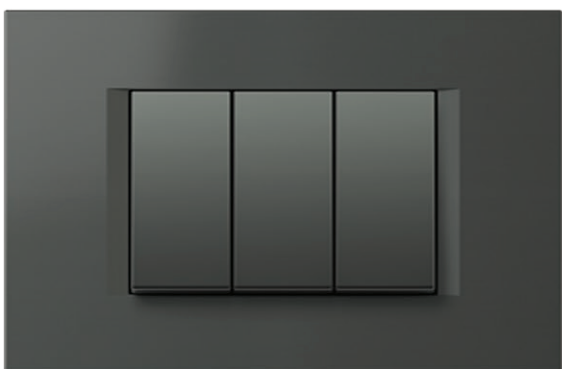

COVER PLATES LINE OL

декор
decor

SG золотой металлик
sand gold

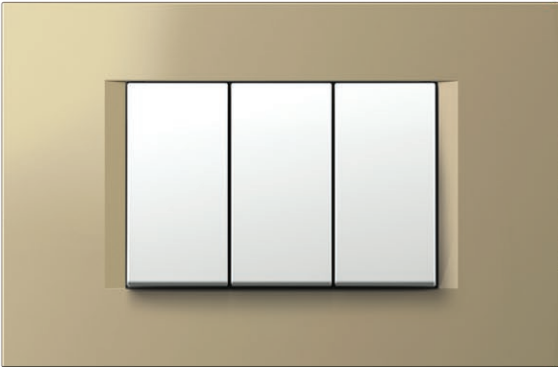

NB черный
night black

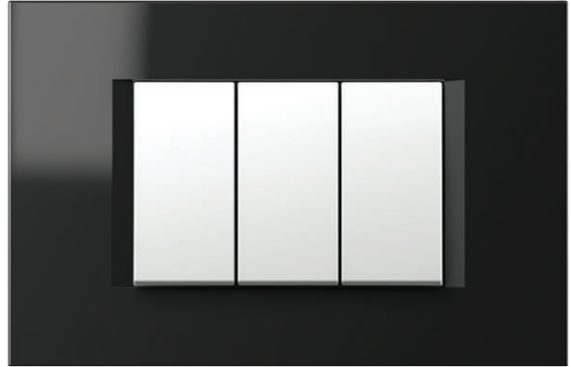

IB синий металлик
impulse blue

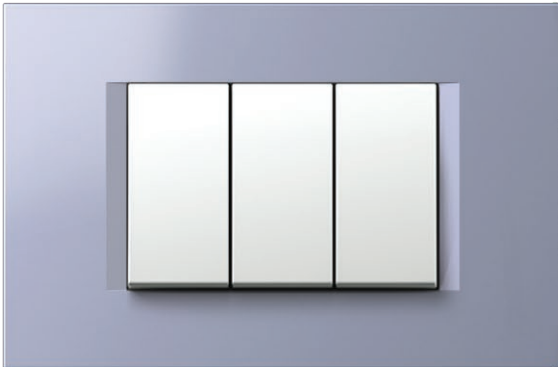

TI титан
titanium

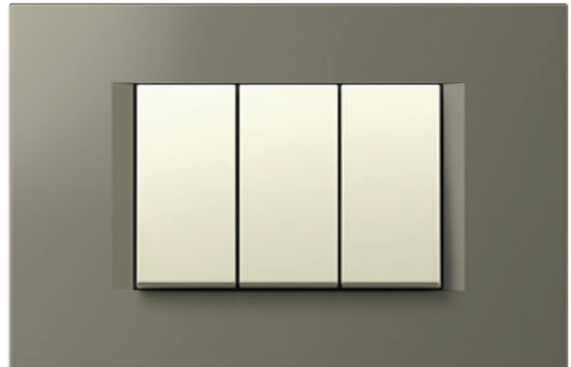

SW белый камень
stone white



ДЕКОРАТИВНЫЕ РАМКИ LINE OL

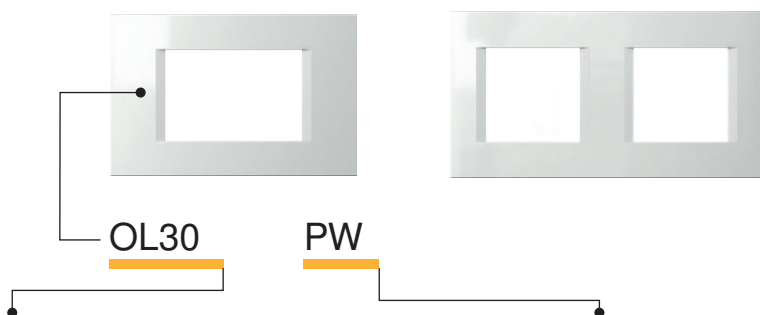

тип type	описание description	размер size	цвет colour																		
OL10	ДЕКОРАТИВНАЯ РАМКА LINE COVER PLATE LINE	1/2M	<table border="0"> <tr> <td></td> <td>PW</td> <td>снежно-белый polar white</td> <td></td> <td>SG</td> <td>золотой металл sand gold</td> <td></td> <td>AT</td> <td>антрацит anthracite</td> </tr> </table>		PW	снежно-белый polar white		SG	золотой металл sand gold		AT	антрацит anthracite									
	PW	снежно-белый polar white		SG	золотой металл sand gold		AT	антрацит anthracite													
OL13	ДЕКОРАТИВНАЯ РАМКА LINE COVER PLATE LINE	1/3M	<table border="0"> <tr> <td></td> <td>IW</td> <td>слоновая кость ivory white</td> <td></td> <td>NB</td> <td>черный night black</td> <td></td> <td>TI</td> <td>титан titanium</td> </tr> </table>		IW	слоновая кость ivory white		NB	черный night black		TI	титан titanium									
	IW	слоновая кость ivory white		NB	черный night black		TI	титан titanium													
OL20	ДЕКОРАТИВНАЯ РАМКА LINE COVER PLATE LINE	2M	<table border="0"> <tr> <td></td> <td>ES</td> <td>серебряный металл elox silver</td> <td></td> <td>IB</td> <td>синий металл impulse blue</td> <td></td> <td>SW</td> <td>белый камень stone white</td> </tr> <tr> <td></td> <td>SB</td> <td>черный матовый soft touch black</td> <td></td> <td></td> <td></td> <td></td> <td></td> <td></td> </tr> </table>		ES	серебряный металл elox silver		IB	синий металл impulse blue		SW	белый камень stone white		SB	черный матовый soft touch black						
	ES	серебряный металл elox silver		IB	синий металл impulse blue		SW	белый камень stone white													
	SB	черный матовый soft touch black																			



ДЕКОРАТИВНАЯ РАМКА LINE 2M



	OL20PW		OL20SG
	OL20IW		OL20NB
	OL20ES		OL20IB
	OL20SB		OL20AT
			OL20TI
			OL20SW

- декоративная рамка LINE 2M
- соответствует стандарту EN 60669-1
COVER PLATE LINE 2M
- decorative cover plate LINE 2M
- in accordance with EN 60669-1

ДЕКОРАТИВНАЯ РАМКА LINE 2x2M

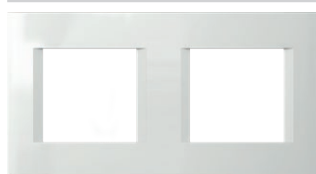

	OL24PW		OL24SG
	OL24IW		OL24NB
	OL24ES		OL24IB
	OL24SB		OL24AT
			OL24TI
			OL24SW

- декоративная рамка LINE 2x2M
- горизонтальная или вертикальная установка
- соответствует стандарту EN 60669-1
COVER PLATE LINE 2x2M
- decorative cover plate LINE 2x2M
- horizontal or vertical mounting
- in accordance with EN 60669-1

ДЕКОРАТИВНАЯ РАМКА LINE 3x2M

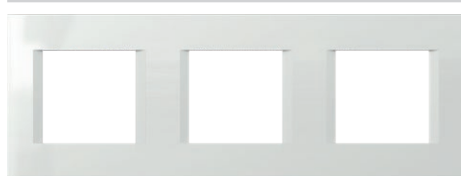

	OL26PW		OL26SG
	OL26IW		OL26NB
	OL26ES		OL26IB
	OL26SB		OL26AT
			OL26TI
			OL26SW

- декоративная рамка LINE 3x2M
- горизонтальная или вертикальная установка
- соответствует стандарту EN 60669-1
COVER PLATE LINE 3x2M
- decorative cover plate LINE 3x2M
- horizontal or vertical mounting
- in accordance with EN 60669-1

ДЕКОРАТИВНАЯ РАМКА LINE 4x2M



	OL28PW		OL28SG
	OL28IW		OL28NB
	OL28ES		OL28IB
	OL28SB		OL28AT
			OL28TI
			OL28SW

- декоративная рамка LINE 4x2M
- горизонтальная или вертикальная установка
- соответствует стандарту EN 60669-1
COVER PLATE LINE 4x2M
- decorative cover plate LINE 4x2M
- horizontal or vertical mounting
- in accordance with EN 60669-1

ДЕКОРАТИВНАЯ РАМКА LINE 5x2M

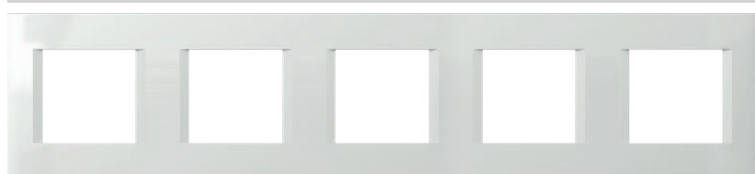

	OL29PW
	OL29IW
	OL29ES
	OL29SB
	OL29AT
	OL29TI











- декоративная рамка LINE 5x2M
- горизонтальная или вертикальная установка
- соответствует стандарту EN 60669-1
COVER PLATE LINE 5x2M
- decorative cover plate LINE 5x2M
- horizontal or vertical mounting
- in accordance with EN 60669-1

MODUL

LINE

COVER PLATES LINE OL













 OL30PW	 OL30SG
 OL30IW	 OL30NB
 OL30ES	 OL30IB
 OL30SB	 OL30AT
	 OL30TI
	 OL30SW

ДЕКОРАТИВНАЯ РАМКА LINE 3M

- декоративная рамка LINE 3M
- соответствует стандарту EN 60669-1

COVER PLATE LINE 3M
- decorative cover plate LINE 3M
- in accordance with EN 60669-1











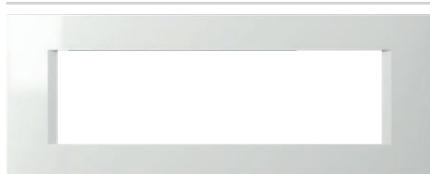

 OL40PW	 OL40SG
 OL40IW	 OL40NB
 OL40ES	 OL40IB
 OL40SB	 OL40AT
	 OL40TI
	 OL40SW

ДЕКОРАТИВНАЯ РАМКА LINE 4M

- декоративная рамка LINE 4M
- соответствует стандарту EN 60669-1

COVER PLATE LINE 4M
- decorative cover plate LINE 4M
- in accordance with EN 60669-1













 OL70PW	 OL70SG
 OL70IW	 OL70NB
 OL70ES	 OL70IB
 OL70SB	 OL70AT
	 OL70TI
	 OL70SW

ДЕКОРАТИВНАЯ РАМКА LINE 7M

- декоративная рамка LINE 7M
- соответствует стандарту EN 60669-1

COVER PLATE LINE 7M
- decorative cover plate LINE 7M
- in accordance with EN 60669-1











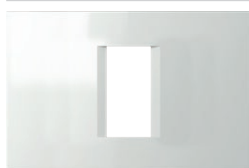

 OL10PW	 OL10SG
 OL10IW	 OL10NB
 OL10ES	 OL10IB
 OL10SB	 OL10AT
	 OL10TI
	 OL10SW

ДЕКОРАТИВНАЯ РАМКА LINE 1/2M

- декоративная рамка LINE 1/2M
- соответствует стандарту EN 60669-1

COVER PLATE LINE 1/2M
- decorative cover plate LINE 1/2M
- in accordance with EN 60669-1













 OL13PW	 OL13SG
 OL13IW	 OL13NB
 OL13ES	 OL13IB
 OL13SB	 OL13AT
	 OL13TI
	 OL13SW

ДЕКОРАТИВНАЯ РАМКА LINE 1/3M

- декоративная рамка LINE 1/3M
- соответствует стандарту EN 60669-1

COVER PLATE LINE 1/3M
- decorative cover plate LINE 1/3M
- in accordance with EN 60669-1



 OL23PW	 OL23SG
 OL23IW	 OL23NB
 OL23ES	 OL23IB
 OL23SB	 OL23AT
	 OL23TI
	 OL23SW

ДЕКОРАТИВНАЯ РАМКА LINE 2/3M

- декоративная рамка LINE 2/3M
- соответствует стандарту EN 60669-1

COVER PLATE LINE 2/3M
- decorative cover plate LINE 2/3M
- in accordance with EN 60669-1

ОСНОВНЫЕ
basic

PW снежно-белый
polar white

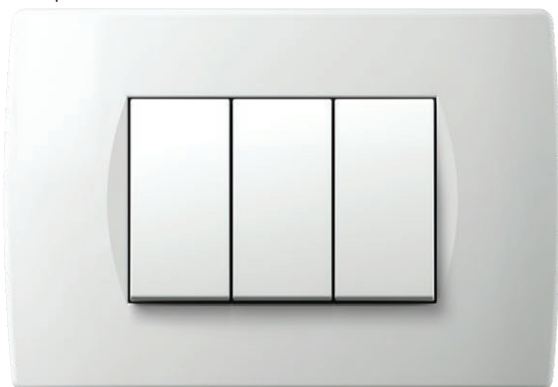

IW слоновая кость
ivory white

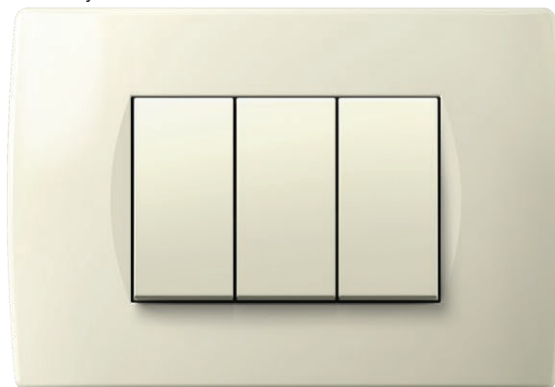

ES серебряный металлик
elox silver

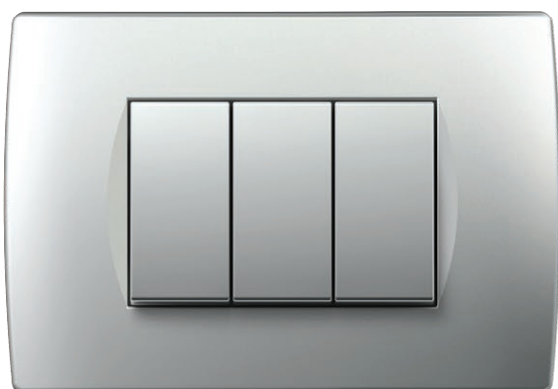

SB черный матовый
soft touch black

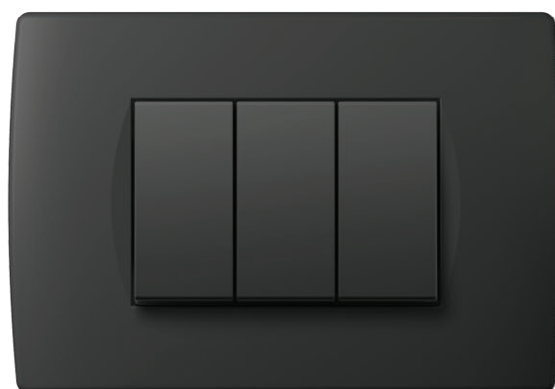

AT антрацит
anthracite

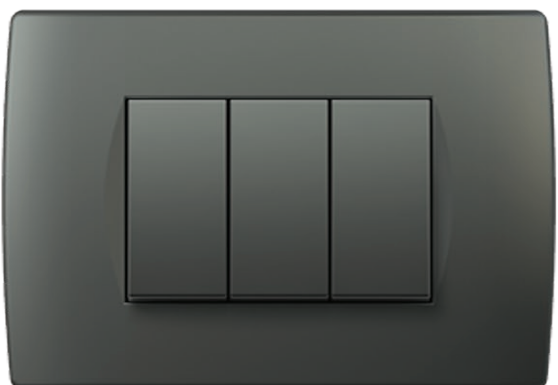

COVER PLATES SOFT OS

декор
decor

SG золотой песок
sand gold

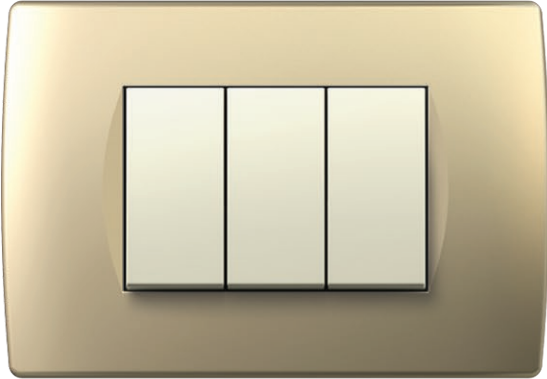

NB черный
night black



TI титан
titanium



WE венге
wenge

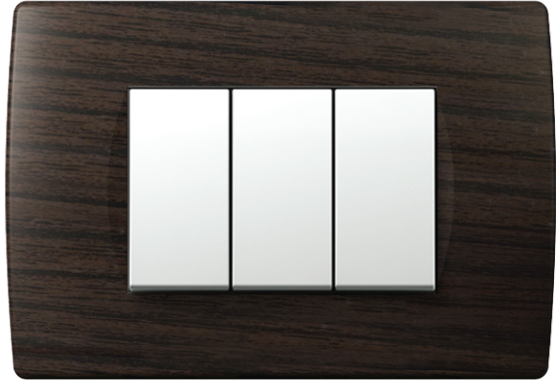

WW орех
walnut



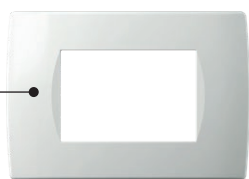

OS30



PW

тип type	описание description	размер size	цвет colour																		
OS10	ДЕКОРАТИВНАЯ РАМКА SOFT COVER PLATE SOFT	1/2M	<table border="0"> <tr> <td></td> <td>PW</td> <td>снежно-белый polar white</td> <td></td> <td>SG</td> <td>золотой песок sand gold</td> <td></td> <td>WW</td> <td>орех walnut</td> </tr> </table>		PW	снежно-белый polar white		SG	золотой песок sand gold		WW	орех walnut									
	PW	снежно-белый polar white		SG	золотой песок sand gold		WW	орех walnut													
OS13	ДЕКОРАТИВНАЯ РАМКА SOFT COVER PLATE SOFT	1/3M	<table border="0"> <tr> <td></td> <td>IW</td> <td>слоновая кость ivory white</td> <td></td> <td>NB</td> <td>черный night black</td> <td></td> <td>WE</td> <td>венге wenge</td> </tr> </table>		IW	слоновая кость ivory white		NB	черный night black		WE	венге wenge									
	IW	слоновая кость ivory white		NB	черный night black		WE	венге wenge													
OS20	ДЕКОРАТИВНАЯ РАМКА SOFT COVER PLATE SOFT	2M	<table border="0"> <tr> <td></td> <td>ES</td> <td>серебряный металл elox silver</td> <td></td> <td>AT</td> <td>антрацит anthracite</td> <td></td> <td>TI</td> <td>титан titanium</td> </tr> <tr> <td></td> <td>SB</td> <td>черный матовый soft touch black</td> <td></td> <td></td> <td></td> <td></td> <td></td> <td></td> </tr> </table>		ES	серебряный металл elox silver		AT	антрацит anthracite		TI	титан titanium		SB	черный матовый soft touch black						
	ES	серебряный металл elox silver		AT	антрацит anthracite		TI	титан titanium													
	SB	черный матовый soft touch black																			



	OS20PW		OS20SG
	OS20IW		OS20NB
	OS20ES		OS20AT
	OS20SB		OS20TI
			OS20WW
			OS20WE

ДЕКОРАТИВНАЯ РАМКА SOFT 2M

- декоративная рамка SOFT 2M
- соответствует стандарту EN 60669-1

COVER PLATE SOFT 2M

- decorative cover plate SOFT 2M
- in accordance with EN 60669-1



	OS24PW		OS24SG
	OS24IW		OS24NB
	OS24ES		OS24AT
	OS24SB		OS24TI
			OS24WW
			OS24WE

ДЕКОРАТИВНАЯ РАМКА SOFT 2x2M

- декоративная рамка SOFT 2x2 M
- горизонтальная или вертикальная установка
- соответствует стандарту EN 60669-1

COVER PLATE SOFT 2x2M

- decorative cover plate SOFT 2x2M
- horizontal or vertical mounting
- in accordance with EN 60669-1

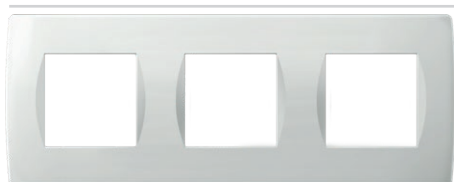

	OS26PW		OS26SG
	OS26IW		OS26NB
	OS26ES		OS26AT
	OS26SB		OS26TI
			OS26WW
			OS26WE

ДЕКОРАТИВНАЯ РАМКА SOFT 3x2M

- декоративная рамка SOFT 3x2M
- горизонтальная или вертикальная установка
- соответствует стандарту EN 60669-1

COVER PLATE SOFT 3x2M

- decorative cover plate SOFT 3x2M
- horizontal or vertical mounting
- in accordance with EN 60669-1



	OS28PW		OS28SG
	OS28IW		OS28NB
	OS28ES		OS28AT
	OS28SB		OS28TI
			OS28WW
			OS28WE

ДЕКОРАТИВНАЯ РАМКА SOFT 4x2M

- декоративная рамка SOFT 4x2M
- горизонтальная или вертикальная установка
- соответствует стандарту EN 60669-1

COVER PLATE SOFT 4x2M

- decorative cover plate SOFT 4x2M
- horizontal or vertical mounting
- in accordance with EN 60669-1

MODUL

SOFT

COVER PLATES SOFT OS



	OS30PW		OS30SG
	OS30IW		OS30NB
	OS30ES		OS30AT
	OS30SB		OS30TI
			OS30WW
			OS30WE

ДЕКОРАТИВНАЯ РАМКА SOFT 3M

- декоративная рамка SOFT 3M
- соответствует стандарту EN 60669-1

COVER PLATE SOFT 3M

- decorative cover plate SOFT 3M
- in accordance with EN 60669-1



	OS40PW		OS40SG
	OS40IW		OS40NB
	OS40ES		OS40AT
	OS40SB		OS40TI
			OS40WW
			OS40WE

ДЕКОРАТИВНАЯ РАМКА SOFT 4M

- декоративная рамка SOFT 4M
- соответствует стандарту EN 60669-1

COVER PLATE SOFT 4M

- decorative cover plate SOFT 4M
- in accordance with EN 60669-1



	OS70PW		OS70SG
	OS70IW		OS70NB
	OS70ES		OS70AT
	OS70SB		OS70TI
			OS70WW
			OS70WE

ДЕКОРАТИВНАЯ РАМКА SOFT 7M

- декоративная рамка SOFT 7M
- соответствует стандарту EN 60669-1

COVER PLATE SOFT 7M

- decorative cover plate SOFT 7M
- in accordance with EN 60669-1

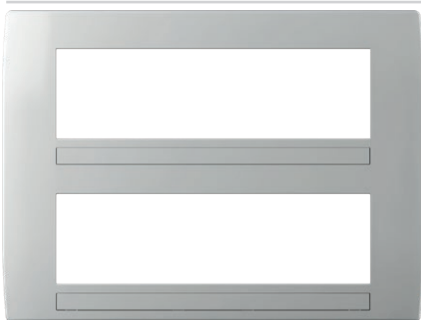

	OS72PW		OS72AT
	OS72IW		OS72TI
	OS72ES		
	OS72SB		

ДЕКОРАТИВНАЯ РАМКА SOFT 2x7M

- декоративная рамка SOFT 2x7M с
именной табличкой
- соответствует стандарту EN 60669-1

COVER PLATE SOFT 2x7M

- decorative cover plate SOFT 2x7M
with inscription plate
- in accordance with EN 60669-1



	OS10PW		OS10SG
	OS10IW		OS10NB
	OS10ES		OS10AT
	OS10SB		OS10TI
			OS10WW
			OS10WE

ДЕКОРАТИВНАЯ РАМКА SOFT 1/2M

- декоративная рамка SOFT 1/2M
- соответствует стандарту EN 60669-1

COVER PLATE SOFT 1/2M

- decorative cover plate SOFT 1/2M
- in accordance with EN 60669-1

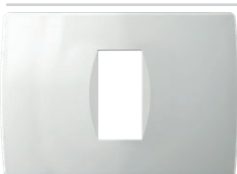

	OS13PW		OS13SG
	OS13IW		OS13NB
	OS13ES		OS13AT
	OS13SB		OS13TI
			OS13WW
			OS13WE

ДЕКОРАТИВНАЯ РАМКА SOFT 1/3M

- декоративная рамка SOFT 1/3M
- соответствует стандарту EN 60669-1

COVER PLATE SOFT 1/3M

- decorative cover plate SOFT 1/3M
- in accordance with EN 60669-1

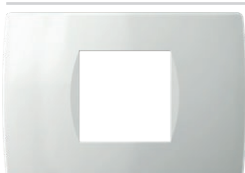

	OS23PW		OS23SG
	OS23IW		OS23NB
	OS23ES		OS23AT
	OS23SB		OS23TI
			OS23WW
			OS23WE

ДЕКОРАТИВНАЯ РАМКА SOFT 2/3M

- декоративная рамка SOFT 2/3M
- соответствует стандарту EN 60669-1

COVER PLATE SOFT 2/3M

- decorative cover plate SOFT 2/3M
- in accordance with EN 60669-1

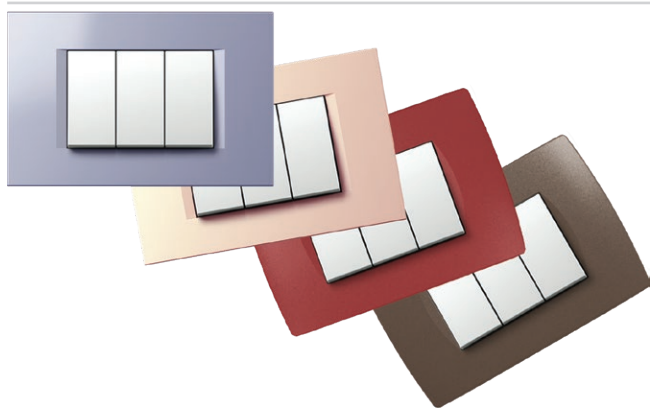









УКРАШЕНИЕ ДЕКОРАТИВНЫХ РАМОК

- при заказе большого количества декоративные рамки могут быть изготовлены в выбранном вами цвете
- подходит для декоративных рамок OL, OS

COVER PLATES DECORATIONS

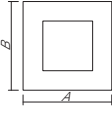
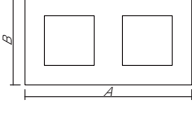
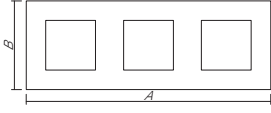
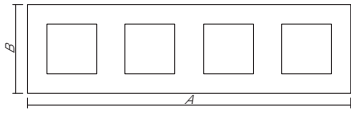
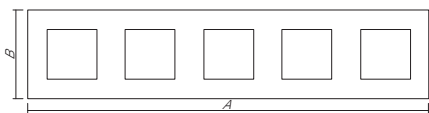
- when ordering large quantities, cover plates can be made in the colour of your choice
- suitable for cover plates OL, OS

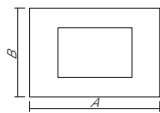
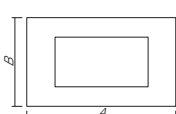
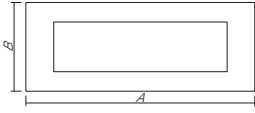
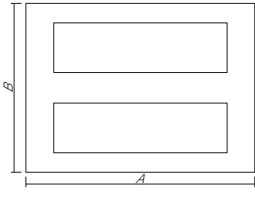
F R A M E S

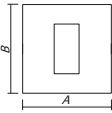
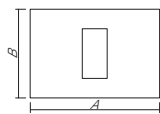
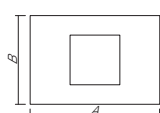
		 MODUL LINE A x B	 MODUL SOFT A x B	 MODUL PURE A x B
				
2M		80 x 80 mm	84 x 84 mm	93 x 90 mm
2x2M		151 x 80 mm	155 x 84 mm	164 x 90 mm
3x2M		222 x 80 mm	226 x 84 mm	235 x 90 mm
4x2M		293 x 80 mm	297 x 84 mm	304 x 90 mm
5x2M		364,1 x 80 mm		
				
3M		122 x 80 mm	122 x 84 mm	134 x 90 mm
4M		149 x 80 mm	144 x 84 mm	157 x 90 mm
7M		207 x 80 mm	212 x 84 mm	224 x 90 mm
2x7M			212 x 158 mm	
				
1/2M		80 x 80 mm	84 x 84 mm	
1/3M		122 x 80 mm	122 x 84 mm	134 x 90 mm
2/3M		122 x 80 mm	122 x 84 mm	134 x 90 mm

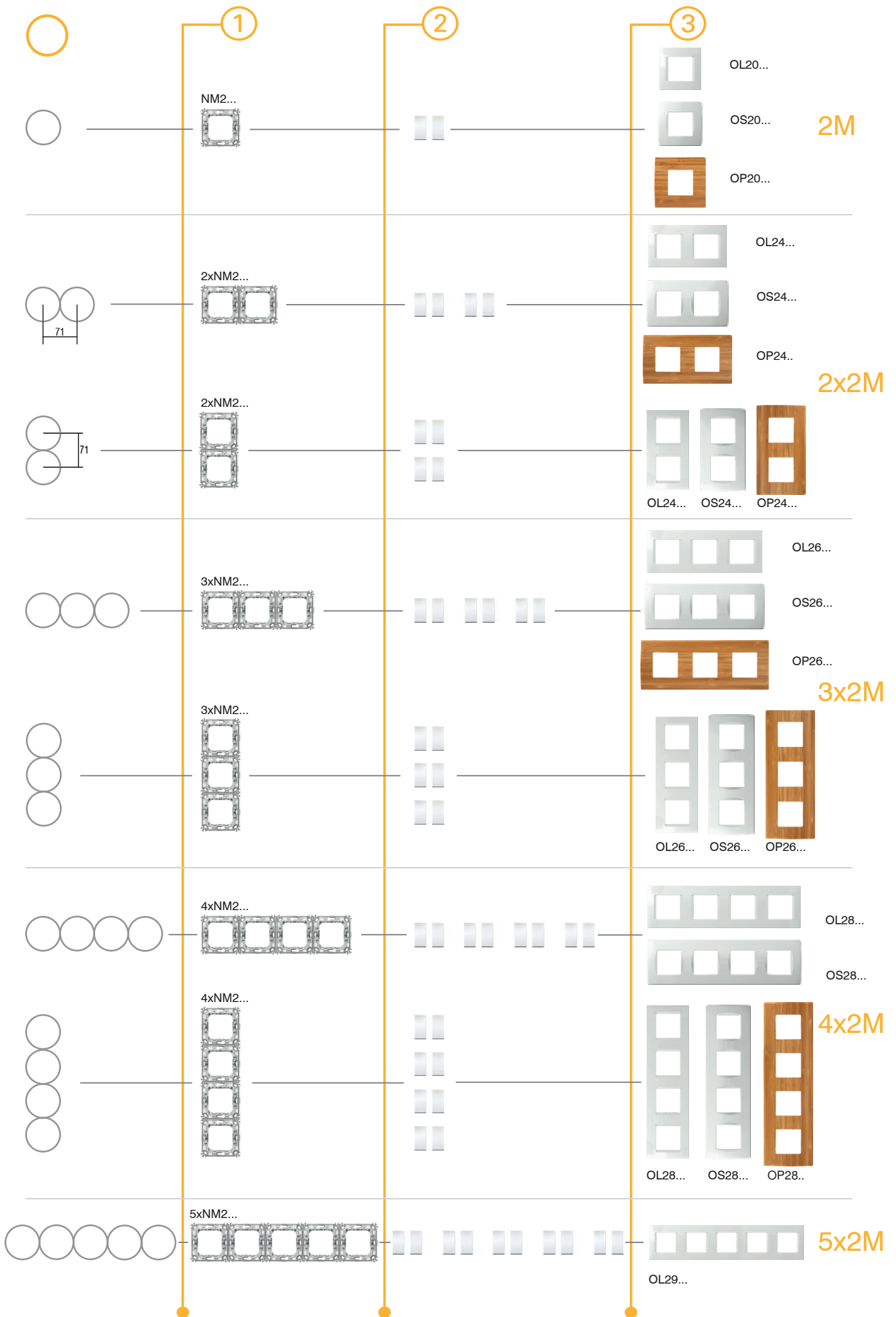

C O M B I N A T I O N S

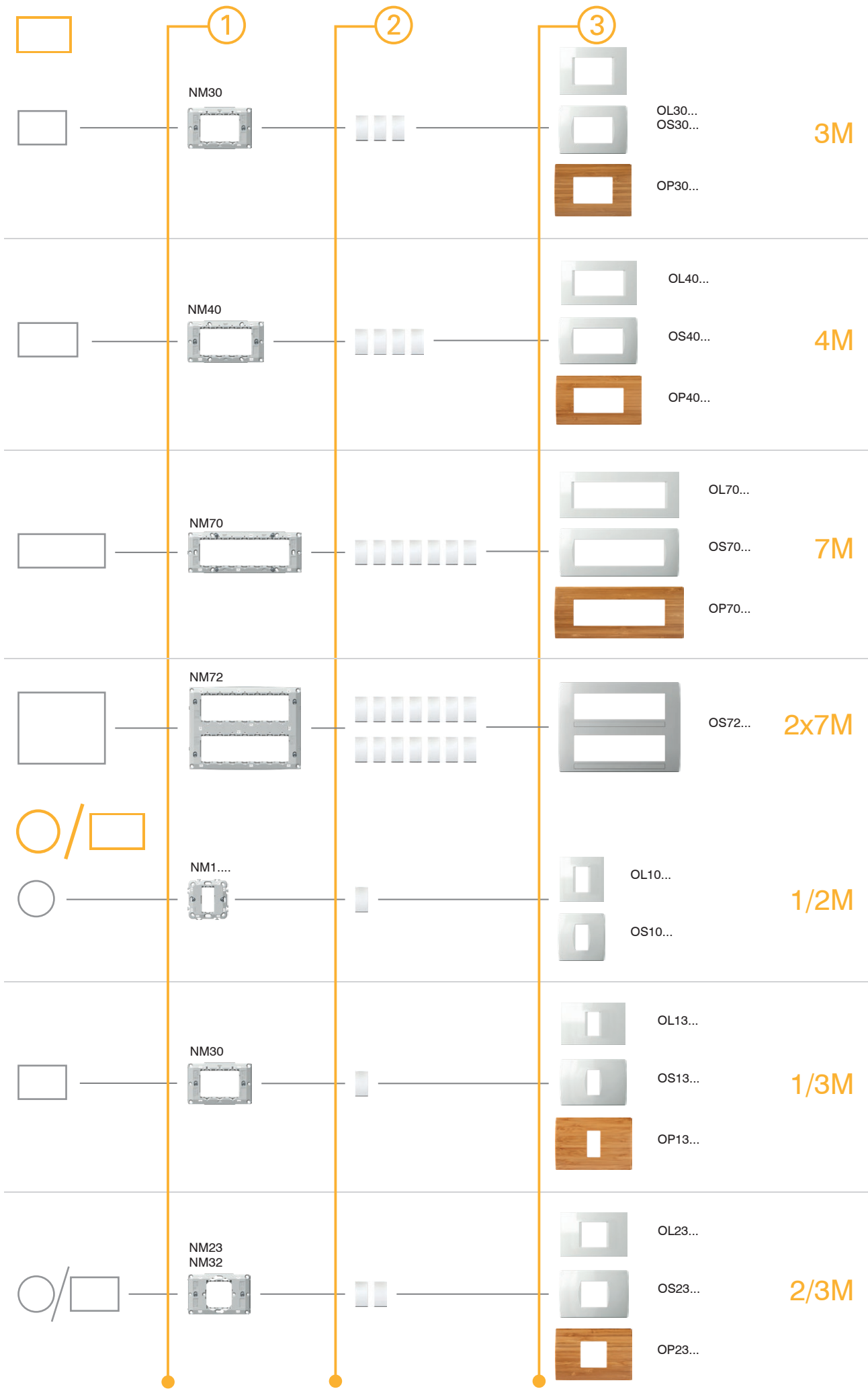

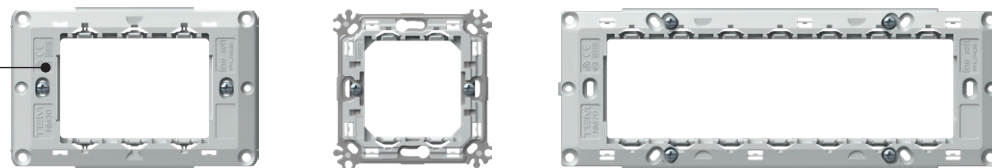

NM30

тип type	описание description	размер size
NM10	МОНТАЖНАЯ РАМКА С ЛАПКАМИ MOUNTING FRAME WITH CLAWS	1/2M
NM11	МОНТАЖНАЯ РАМКА БЕЗ ШРУПОВ MOUNTING FRAME WITHOUT SCREWS	1/2M
NM20	МОНТАЖНАЯ РАМКА С ЛАПКАМИ MOUNTING FRAME WITH CLAWS	2M
...



МОНТАЖНАЯ РАМКА С ЛАПКАМИ 2M

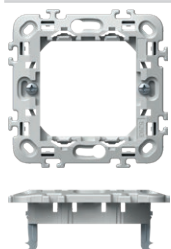

NM20

- монтажная рамка 2M с лапками
- для монтажа на коробки Ø60 (DE...) с лапками
- возможны горизонтальные или вертикальные комбинации 2x2M, 3x2M и 4x2M
- подходит для монтажа с декоративными рамками LINE и SOFT
- соответствует стандарту EN 60669-1

MOUNTING FRAME WITH CLAWS 2M

- mounting frame 2M with claws
- for mounting on boxes Ø60 (DE...) with claws
- possible horizontal or vertical combinations 2x2M, 3x2M and 4x2M
- suitable for assembling with cover plates LINE and SOFT
- in accordance with EN 60669-1

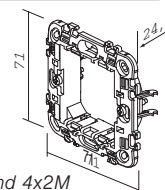

МОНТАЖНАЯ РАМКА БЕЗ ШРУПОВ 2M

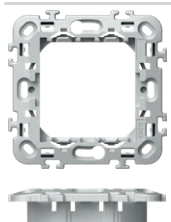

NM21

- монтажная рамка 2M без шурупов и лапок
- для монтажа на коробки Ø60 (HE..., BE...) с шурупами
- возможны горизонтальные или вертикальные комбинации 2x2M, 3x2M и 4x2M
- подходит для монтажа с декоративными рамками LINE и SOFT
- соответствует стандарту EN 60669-1

MOUNTING FRAME WITHOUT SCREWS 2M

- mounting frame 2M without screws and without claws
- for mounting on boxes Ø60 (HE..., BE...) with screws
- possible horizontal or vertical combinations 2x2M, 3x2M and 4x2M
- suitable for assembling with cover plates LINE and SOFT
- in accordance with EN 60669-1

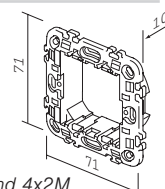

МЕТАЛЛИЧЕСКАЯ МОНТАЖНАЯ РАМКА С ЛАПКАМИ 2M

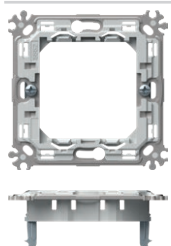

NM24

- металлическая монтажная рамка 2M с лапками – в жестком исполнении
- для монтажа на коробки Ø60 (DE...) с лапками
- возможны горизонтальные или вертикальные комбинации 2x2M, 3x2M и 4x2M
- подходит для монтажа с декоративными рамками PURE, LINE и SOFT
- соответствует стандарту EN 60669-1

MOUNTING FRAME METAL WITH CLAWS 2M

- metal mounting frame 2M with claws - stiff version
- for mounting on boxes Ø60 (DE...) with claws
- possible horizontal or vertical combinations 2x2M, 3x2M and 4x2M
- suitable for assembling with cover plates PURE, LINE and SOFT
- in accordance with EN 60669-1

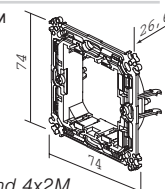

МЕТАЛЛИЧЕСКАЯ МОНТАЖНАЯ РАМКА БЕЗ ШРУПОВ 2M

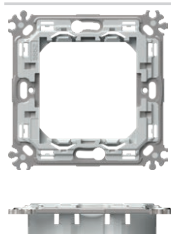

NM25

- монтажная рамка 2M без шурупов и лапок – в жестком исполнении
- для монтажа на коробки Ø60 (HE..., BE...) с шурупами
- возможны горизонтальные или вертикальные комбинации 2x2M, 3x2M и 4x2M
- подходит для монтажа с декоративными рамками PURE, LINE и SOFT
- соответствует стандарту EN 60669-1

MOUNTING FRAME METAL WITHOUT SCREWS 2M

- metal mounting frame 2M without screws and without claws - stiff version
- for mounting in boxes Ø60 (HE..., BE...) with screws
- possible horizontal or vertical combinations 2x2M, 3x2M and 4x2M
- suitable for assembling with cover plates PURE, LINE and SOFT
- in accordance with EN 60669-1

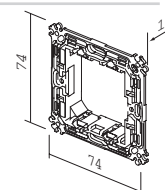

M O U N T I N G F R A M E S N M

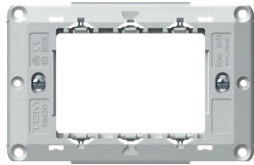

NM30

МОНТАЖНАЯ РАМКА С ШУРУПАМИ 3М

- монтажная рамка 3М с шурупами
- для монтажа на прямоугольные коробки 3М
- подходит для монтажа с декоративными рамками PURE, LINE и SOFT
- соответствует стандарту EN 60669-1

MOUNTING FRAME WITH SCREWS 3M

- mounting frame 3M with screws
- for mounting on rectangular boxes 3M
- suitable for assembling with cover plates PURE, LINE and SOFT
- in accordance with EN 60669-1

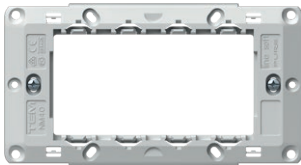
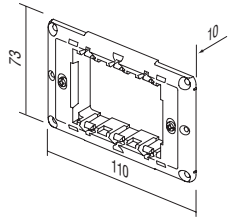

NM40

МОНТАЖНАЯ РАМКА С ШУРУПАМИ 4М

- монтажная рамка с шурупами 4М
- для монтажа на прямоугольные коробки 4М
- подходит для монтажа с декоративными рамками PURE, LINE и SOFT
- соответствует стандарту EN 60669-1

MOUNTING FRAME WITH SCREWS 4M

- mounting frame 4M with screws
- for mounting on rectangular boxes 4M
- suitable for assembling with cover plates PURE, LINE and SOFT
- in accordance with EN 60669-1

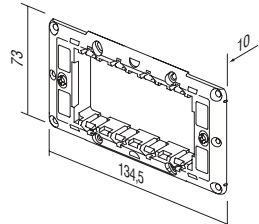

NM70

МОНТАЖНАЯ РАМКА С ШУРУПАМИ 7М

- монтажная рамка 7М с шурупами
- для монтажа на прямоугольные коробки 7М
- подходит для монтажа с декоративными рамками PURE, LINE и SOFT
- соответствует стандарту EN 60669-1

MOUNTING FRAME WITH SCREWS 7M

- mounting frame 7M with screws
- for mounting on rectangular boxes 7M
- suitable for assembling with cover plates PURE, LINE and SOFT
- in accordance with EN 60669-1

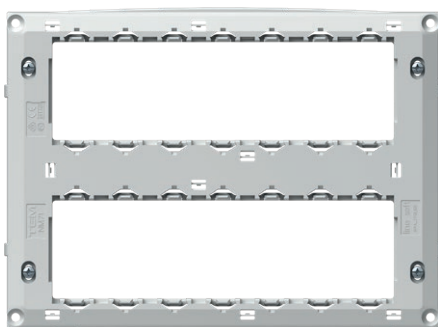
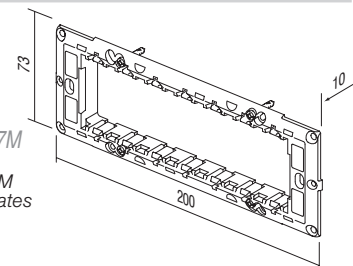

NM72

МОНТАЖНАЯ РАМКА С ШУРУПАМИ 2x7М

- монтажная рамка 2x7М с шурупами
- для монтажа на прямоугольные коробки 2x7М
- подходит для монтажа с декоративными рамками SOFT OS72
- соответствует стандарту EN 60669-1

MOUNTING FRAME WITH SCREWS 2x7M

- mounting frame 2x7M with screws
- for mounting on rectangular boxes 2x7M
- suitable for assembling with cover plate SOFT OS72
- in accordance with EN 60669-1

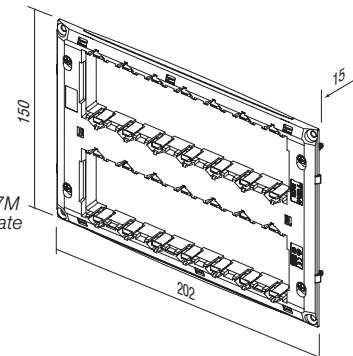



МОНТАЖНАЯ РАМКА С ЛАПКАМИ 1/2М

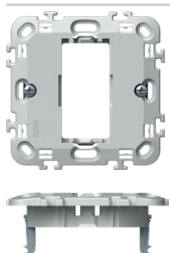

NM10

- монтажная рамка 1/2М с лапками
- для монтажа на коробки Ø60 (DE..) с лапками
- подходит для монтажа с декоративными рамками LINE и SOFT
- соответствует стандарту EN 60669-1

MOUNTING FRAME WITH CLAWS 1/2M

- mounting frame 1/2M with claws
- for mounting on boxes Ø60 (DE..) with claws
- suitable for assembling with cover plates LINE and SOFT
- in accordance with EN 60669-1

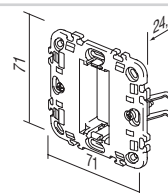

МОНТАЖНАЯ РАМКА БЕЗ ШУРУПОВ 1/2М

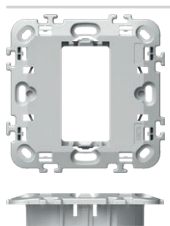

NM11

- монтажная рамка 1/2М без шурупов и лапок
- для монтажа на коробки Ø60 (HE.., BE..) с шурупами
- подходит для монтажа с декоративными рамками LINE и SOFT
- соответствует стандарту EN 60669-1

MOUNTING FRAME WITHOUT SCREWS 1/2M

- mounting frame 1/2M without screws and without claws
- for mounting on boxes Ø60 (HE.., BE..) with screws
- suitable for assembling with cover plates LINE and SOFT
- in accordance with EN 60669-1

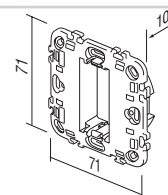

МОНТАЖНАЯ РАМКА С ЛАПКАМИ 2/3М

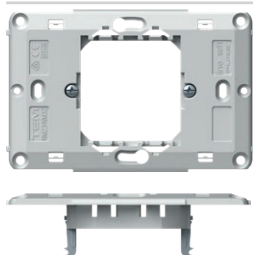

NM23

- монтажная рамка 2/3М с лапками
- для монтажа на коробки Ø60 (DE..) с лапками
- подходит для монтажа с декоративными рамками PURE, LINE и SOFT
- соответствует стандарту EN 60669-1

MOUNTING FRAME WITH CLAWS 2/3M

- mounting frame 2/3M with claws
- for mounting on boxes Ø60 (DE..) with claws
- suitable for assembling with cover plates PURE, LINE and SOFT
- in accordance with EN 60669-1

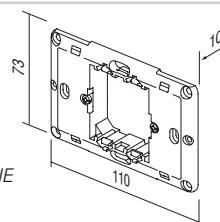

МОНТАЖНАЯ РАМКА С ШУРУПАМИ 2/3М

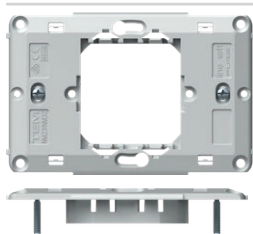

NM32

- монтажная рамка 2/3М с шурупами
- для монтажа на прямоугольные коробки 3М
- подходит для монтажа с декоративными рамками PURE, LINE и SOFT
- соответствует стандарту EN 60669-1

MOUNTING FRAME WITH SCREWS 2/3M

- mounting frame 2/3M with screws
- for mounting on rectangular boxes 3M
- suitable for assembling with cover plates PURE, LINE and SOFT
- in accordance with EN 60669-1

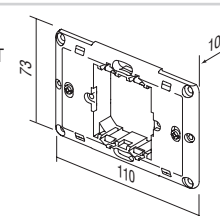



110



118



126



128





КОРОБКИ

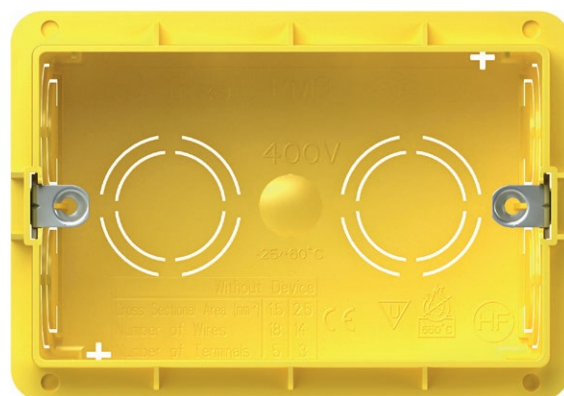

TEM



DE12



HE11



BE10

тип type	описание description	размер size
DE10	КОРОБКА КРУГЛАЯ ДЛЯ КИРПИЧНЫХ СТЕН <i>ROUND BOX BRICK</i>	SM60-01
HE10	КОРОБКА КРУГЛАЯ ДЛЯ ПОЛЫХ СТЕН <i>ROUND BOX HOLLOW WALL</i>	SM68X40
BE10	КОРОБКА КРУГЛАЯ ДЛЯ БЕТОННЫХ СТЕН <i>ROUND BOX CONCRETE</i>	
·	·	·
·	·	·

КОРОБКА КРУГЛАЯ ДЛЯ КИРПИЧНЫХ СТЕН SM60-01



DE10

- Ø60 мм, глубина 40 мм
- 650°C, 500 В~
- соответствует стандарту IEC 60670-1
- без галогенов
- возможность крепления монтажной рамки винтами Ø 3 мм

ROUND BOX BRICK SM60-01

- Ø60, depth 40mm
- 650°C, 500V~
- in accordance with IEC 60670-1
- halogen free
- option of mounting the mounting frame with Ø 3 mm screws

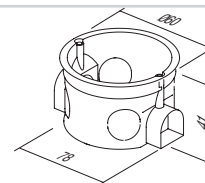

КОРОБКА КРУГЛАЯ ГЛУБОКАЯ ДЛЯ КИРПИЧНЫХ СТЕН SM60-06



DE11

- Ø60 мм, глубина 60 мм
- 650°C, 500 В~
- соответствует стандарту IEC 60670-1
- без галогенов
- возможность крепления монтажной рамки винтами Ø 3 мм

ROUND BOX BRICK DEEP SM60-06

- Ø60, depth 60mm
- 650°C, 500V~
- in accordance with IEC 60670-1
- halogen free
- option of mounting the mounting frame with Ø 3 mm screws

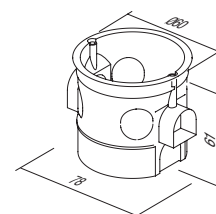

КОМБИ-ОБОЙМА SM60-03



DE30

- для вертикальной установки коробок SM60-06 или SM60-01 на расстоянии 91 мм
- соответствует стандарту IEC 60670-1
- без галогенов

COMBI-CLIP SM60-03

- for vertical fitting of boxes SM60-06 or SM60-01 on distance 91 mm
- in accordance with IEC 60670-1
- halogen free

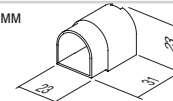

КОМБИ-ОБОЙМА SM60-04

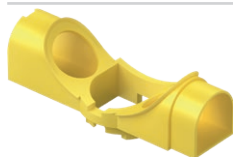

DE31

- для горизонтальной установки коробок SM60-06 или SM60-01 на расстоянии 71 мм
- соответствует стандарту IEC 60670-1
- без галогенов

COMBI-CLIP SM60-04

- for horizontal fitting of boxes SM60-06 or SM60-01 on distance 71mm
- in accordance with IEC 60670-1
- halogen free

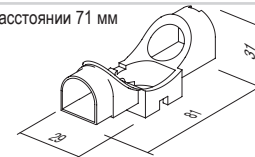

R O U N D B O X E S

	DE12	КОРОБКА КРУГЛАЯ ДЛЯ КИРПИЧНЫХ СТЕН MD65-46	<ul style="list-style-type: none"> - Ø65 мм, глубина 46 мм - 650°C, 500 В~ - соответствует стандарту IEC 60670-1 - без галогенов - возможность крепления монтажной рамки винтами Ø 3 мм 	
	DE13	КОРОБКА КРУГЛАЯ ГЛУБОКАЯ ДЛЯ КИРПИЧНЫХ СТЕН MD65-60	<ul style="list-style-type: none"> - Ø65/60 мм, глубина 62 мм - 650°C, 500 В~ - соответствует стандарту IEC 60670-1 - без галогенов - возможность крепления монтажной рамки винтами Ø 3 мм 	
	DE14	ДОПОЛНИТЕЛЬНЫЙ ЭЛЕМЕНТ ДЛЯ КОРОБКИ MD65-46	<ul style="list-style-type: none"> - Ø65/60 мм, глубина 17 мм - 650°C, 500 В~ - соответствует стандарту IEC 60670-1 - без галогенов 	
	DE32	КОМБИ-ОБОЙМА MD65-71	<ul style="list-style-type: none"> - для установки коробок MD65 на расстоянии 71 мм - соответствует стандарту IEC 60670-1 - без галогенов 	
	DE33	КОМБИ-ОБОЙМА MD65-91	<ul style="list-style-type: none"> - для установки коробок MD65 на расстоянии 91 мм - соответствует стандарту IEC 60670-1 - без галогенов 	
	DE20	КРЫШКА КОРОБКИ ЗАЩИТНАЯ 60	<ul style="list-style-type: none"> - крышка коробки защитная Ø60 для DE10, DE11, DE13, DE14 - соответствует стандарту IEC 60670-1 - защита коробки во время штукатурных работ 	
	DE21	КРЫШКА КОРОБКИ ЗАЩИТНАЯ 65	<ul style="list-style-type: none"> - крышка коробки защитная Ø65 для DE12 - соответствует стандарту IEC 60670-1 - защита коробки во время штукатурных работ 	
	DE22	КРЫШКА КОРОБКИ ДЕКОРАТИВНАЯ SM60	<ul style="list-style-type: none"> - крышка коробки декоративная Ø60 - соответствует стандарту IEC 60670-1 - без галогенов 	



инструкция по монтажу /
assembly instructions

расстояние между коробками /
distance between boxes: 71 mm

расстояние между коробками /
distance between boxes: 91 mm

DE10,11

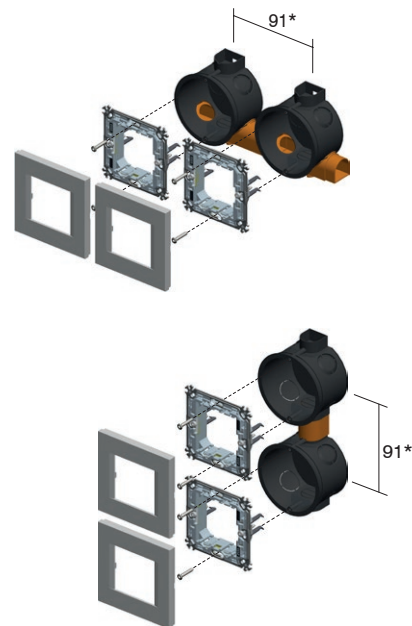
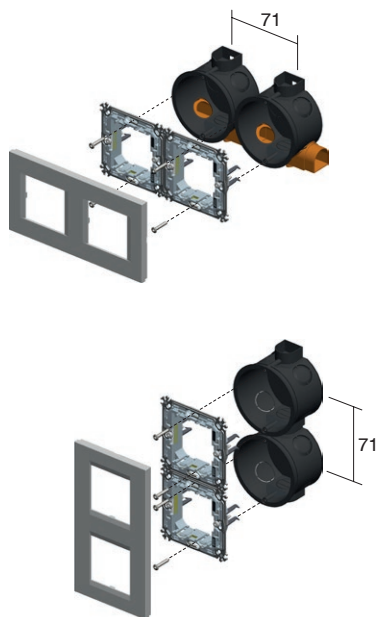
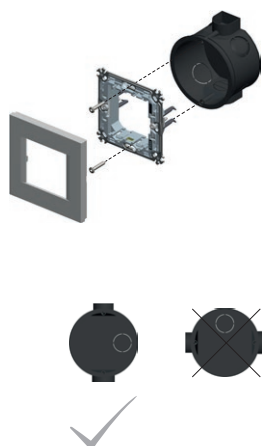

DE12,13

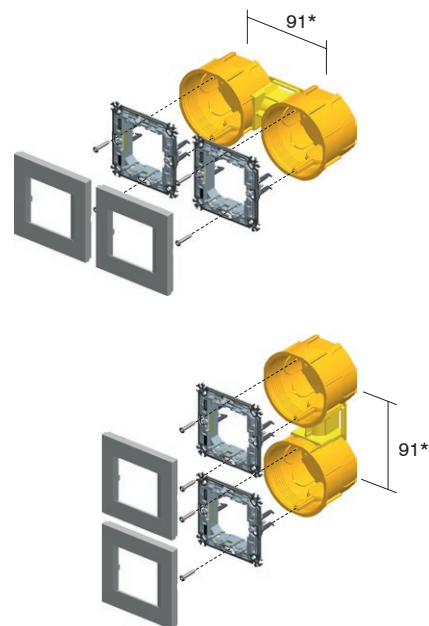
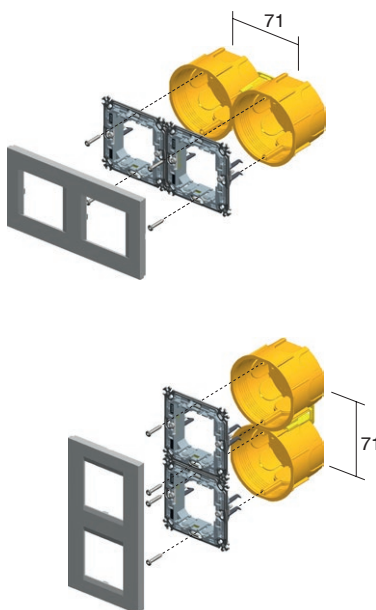
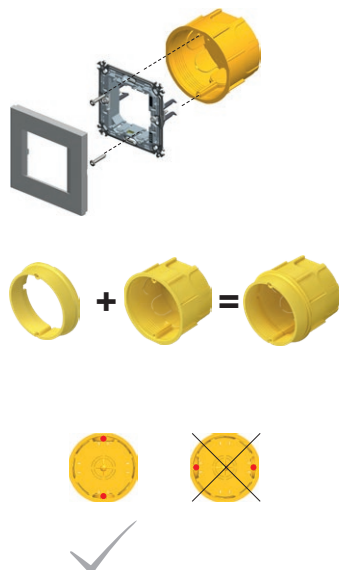

* для рамок PURE минимальное расстояние между коробками составляет 100 мм
* for PURE cover plates the minimum distance between boxes is 100mm

R O U N D B O X E S



DE10,11



DE12,13



NM20



NM24



DE10,11



DE12,13



NM10



DE10,11



DE12,13



NM23



71

2xDE10,11 + 2xDE31



2xDE12,13 + 1xDE32



2xNM20



2xNM24



2xDE10,11 2xDE12,13 + 1xDE32



2xNM20 2xNM24



3xDE10,11 + 3xDE31



3xDE12,13 + 2xDE32



3xNM20



3xNM24



3xDE10,11 3xDE12,13 + 2xDE32



3xNM20 3xNM24



4xDE10,11 + 4xDE31



4xDE12,13 + 3xDE32



4xNM20



4xNM24



4xDE10,11 4xDE12,13 + 3xDE32

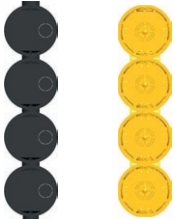

4xNM20 4xNM24



5xDE10,11



5xNM20



5xDE12,13 + 4xDE32



5xNM24



КОРОБКА КРУГЛАЯ ДЛЯ ПОЛЫХ СТЕН SM68x40



HE10

- Ø60 мм, глубина 40 мм
- диаметр отверстия Ø68
- 850 °C, 400 В~
- соответствует стандарту IEC 60670-1
- установка с лапками
- без галогенов
- крепление монтажной рамки винтами Ø 3 мм

ROUND BOX HOLLOW WALL SM68x40

- Ø60, depth 40mm
- cutting hole Ø68
- 850°C, 400V~
- in accordance with IEC 60670-1
- mounting with claws
- halogen free
- mounting the mounting frame with Ø 3 mm screws

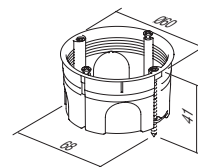

КОРОБКА КРУГЛАЯ ДЛЯ ПОЛЫХ СТЕН SM68x55



HE11

- Ø60 мм, глубина 55 мм
- диаметр отверстия Ø68
- 850 °C, 400 В~
- соответствует стандарту IEC 60670-1
- установка с лапками
- без галогенов
- крепление монтажной рамки винтами Ø 3 мм

ROUND BOX HOLLOW WALL SM68x55

- Ø60, depth 55mm
- cutting hole Ø68
- 850°C, 400V~
- in accordance with IEC 60670-1
- mounting with claws
- halogen free
- mounting the mounting frame with Ø 3 mm screws

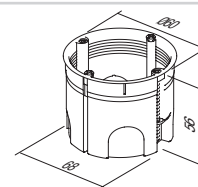

КОРОБКА КРУГЛАЯ ДЛЯ БЕТОННЫХ СТЕН



BE10

- Ø60 мм, глубина 49 мм
- 650 °C, 500 В~
- соответствует стандарту IEC 60670-1
- без галогенов
- крепление монтажной рамки винтами Ø 3 мм

ROUND BOX CONCRETE

- Ø60mm, depth 49mm
- 650°C, 500V~
- in accordance with IEC 60670-1
- halogen free
- mounting the mounting frame with Ø 3 mm screws

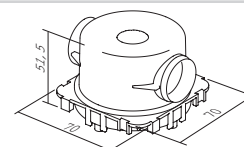

КОРОБКА КРУГЛАЯ ГЛУБОКАЯ ДЛЯ БЕТОННЫХ СТЕН



BE11

- Ø60 мм, глубина 58 мм
- 650 °C, 500 В~
- соответствует стандарту IEC 60670-1
- без галогенов
- крепление монтажной рамки винтами Ø 3 мм

ROUND BOX CONCRETE DEEP

- Ø60mm, depth 58mm
- 650°C, 500V~
- in accordance with IEC 60670-1
- halogen free
- mounting the mounting frame with Ø 3 mm screws

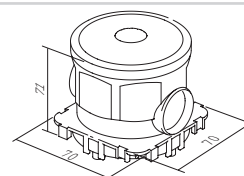

КРОНШТЕЙН КОРОБКИ ДЛЯ БЕТОННЫХ СТЕН



BE20

- для усиления коробок с соединительным профилем BM82, установленных в бетон, при экстремальных нагрузках
- соответствует стандарту IEC 60670-1
- без галогенов

COUNTER BOX SUPPORT CONCRETE

- to support concrete boxes with discance profile BM82 for extreme loads
- in accordance with IEC 60670-1
- halogen free

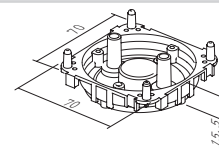

САЛЬНИК ДЛЯ КОРОБОК ДЛЯ БЕТОННЫХ СТЕН 16



BE21

- для прочной установки трубы в коробку
- соответствует стандарту IEC 60670-1
- без галогенов

PIPE STOPPER CONCRETE BOX 16

- for firming installation pipe to box
- in accordance with IEC 60670-1
- halogen free

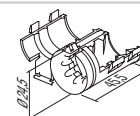

R O U N D B O X E S

полые стены / hollow walls бетонные стены / concrete



инструкция по монтажу /
assembly instructions

расстояние между коробками /
distance between boxes: 71 mm

расстояние между коробками /
distance between boxes: 91 mm

HE10,11

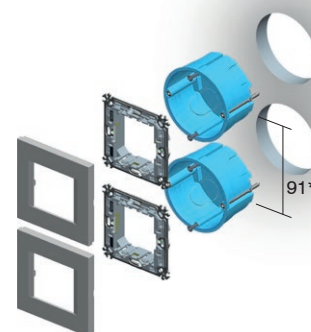
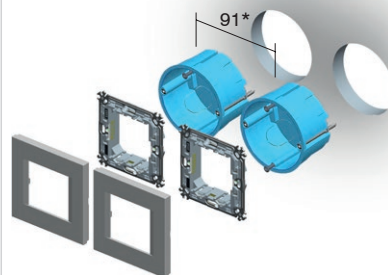
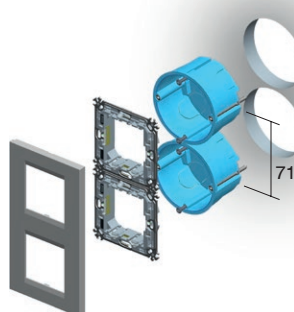
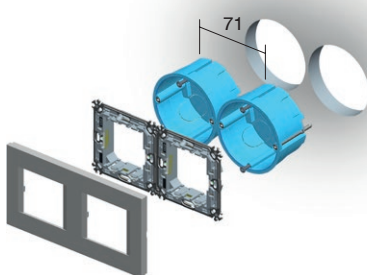
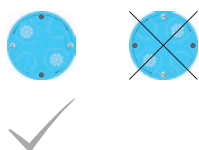
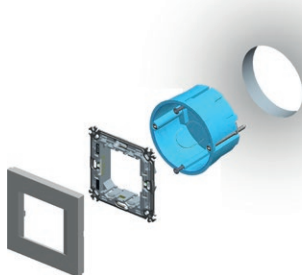

BE10

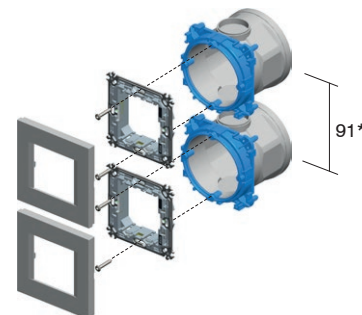
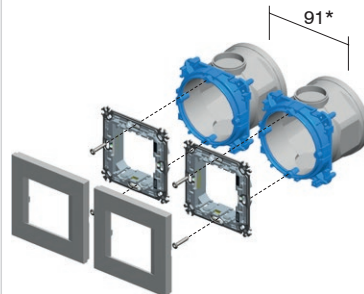
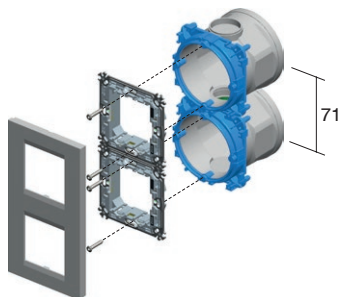
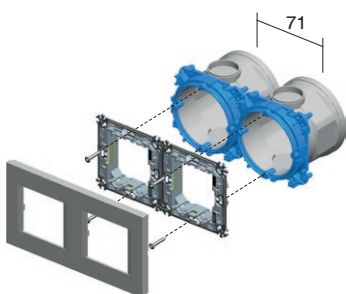
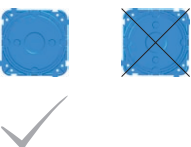
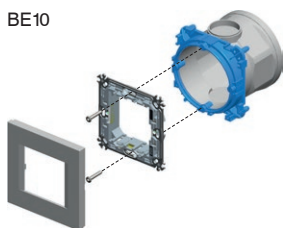

* для рамок PURE минимальное расстояние
между коробками составляет 100 мм

* for PURE cover plates the minimum distance between
boxes is 100mm

КРУГЛЫЕ КОРОБКИ

полые стены / hollow walls бетонные стены / concrete

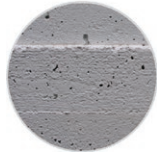
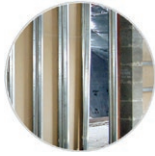

HE10,11



BE10,11



NM21



NM25



2M

HE10,11



BE10,11



NM11



1/2M

2xHE10,11



2xBE10,11



2xNM21



2xNM25



2x2M

HE10,11



BE10,11



NM32



2/3M

2xHE10,11



2xBE10,11



2xNM21



2xNM25



5xHE10,11



5xNM21



5xBE10,11



5xNM25

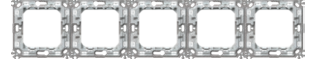

5x2M

3xHE10,11



3xBE10,11



3xNM21



3xNM25



3x2M

3xHE10,11



3xBE10,11



3xNM21



3xNM25

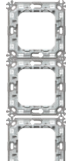

4xHE10,11



4xBE10,11



4xNM21



4xNM25



4x2M

4xHE10,11



4xBE10,11



4xNM21



4xNM25



R O U N D B O X E S



инструкция по монтажу /
assembly instructions

1

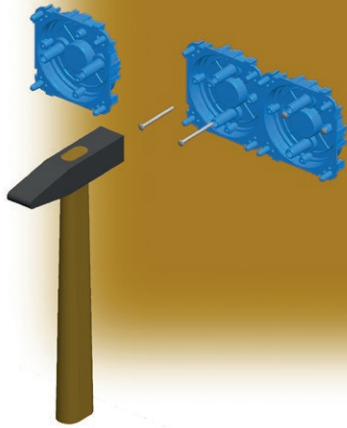

2

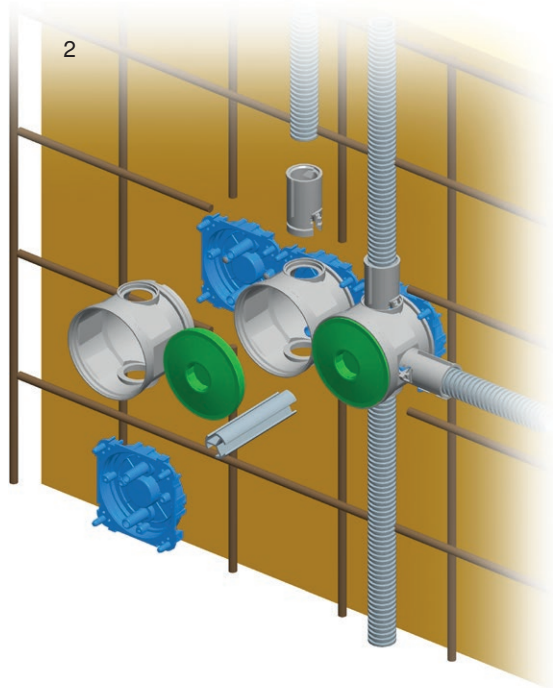

3

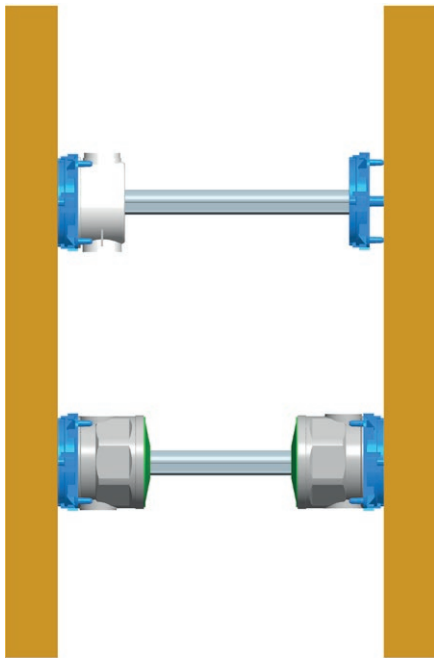

4

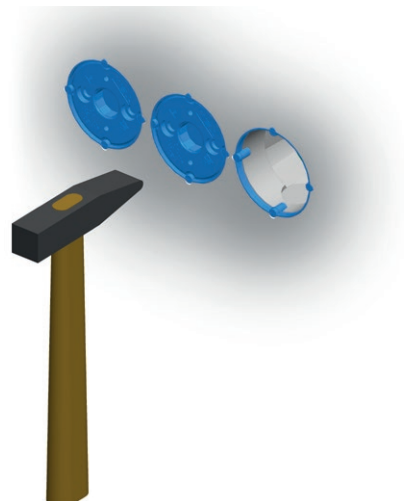

П Р Я М О У Г О Л Ь Н Ы Е К О Р О Б К И



DM30



HM30



BM30

тип type	описание description	размер size
DM30	КОРОБКА ПРЯМОУГОЛЬНАЯ ДЛЯ КИРПИЧНЫХ СТЕН <i>RECTANGULAR BOX BRICK</i>	PM3
HM30	КОРОБКА ПРЯМОУГОЛЬНАЯ ДЛЯ ПОЛЫХ СТЕН <i>RECTANGULAR BOX HOLLOW WALL</i>	VM3
BM30	КОРОБКА ПРЯМОУГОЛЬНАЯ ДЛЯ БЕТОННЫХ СТЕН <i>RECTANGULAR BOX CONCRETE</i>	BM3
...

КОРОБКА ПРЯМОУГОЛЬНАЯ ДЛЯ КИРПИЧНЫХ СТЕН PM3



DM30

- размер 3М, глубина 49 мм
- 650°C, 400 В~
- соответствует стандарту IEC 60670-1
- без галогенов

RECTANGULAR BOX BRICK PM3

- size 3M, depth 49mm
- 650°C, 400V~
- in accordance with IEC 60670-1
- halogen free

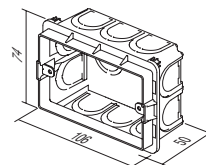

КОРОБКА ПРЯМОУГОЛЬНАЯ ДЛЯ КИРПИЧНЫХ СТЕН PM3-65



DM31

- размер 3М, глубина 65 мм
- 650°C, 400 В~
- соответствует стандарту IEC 60670-1
- без галогенов

RECTANGULAR BOX BRICK PM3-65

- size 3M, depth 65mm
- 650°C, 400V~
- in accordance with IEC 60670-1
- halogen free

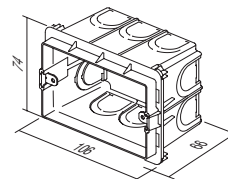

КОРОБКА ПРЯМОУГОЛЬНАЯ ДЛЯ КИРПИЧНЫХ СТЕН PM4



DM40

- размер 4М, глубина 49 мм
- 650°C, 400 В~
- соответствует стандарту IEC 60670-1
- без галогенов

RECTANGULAR BOX BRICK PM4

- size 4M, depth 49mm
- 650°C, 400V~
- in accordance with IEC 60670-1
- halogen free

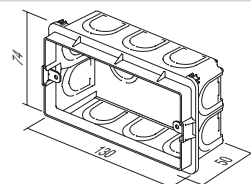

КОРОБКА ПРЯМОУГОЛЬНАЯ ДЛЯ КИРПИЧНЫХ СТЕН PM4-65



DM41

- размер 4М, глубина 65 мм
- 650°C, 400 В~
- соответствует стандарту IEC 60670-1
- без галогенов

RECTANGULAR BOX BRICK PM4-65

- size 4M, depth 65mm
- 650°C, 400V~
- in accordance with IEC 60670-1
- halogen free

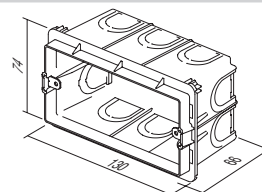

R E C T A N G U L A R B O X E S

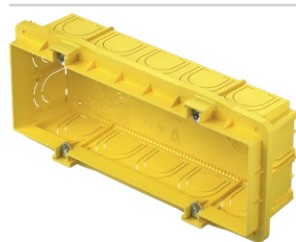

DM70

КОРБОКА ПРЯМОУГОЛЬНАЯ ДЛЯ КИРПИЧНЫХ СТЕН РМ7

- размер 7М, глубина 49 мм
- 650°C, 400 В~
- соответствует стандарту IEC 60670-1
- без галогенов

RECTANGULAR BOX BRICK РМ7

- size 7M, depth 49mm
- 650°C, 400V~
- in accordance with IEC 60670-1
- halogen free

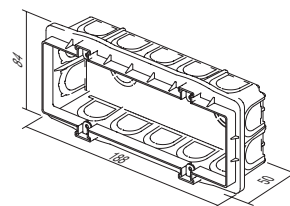

DM71

КОРБОКА ПРЯМОУГОЛЬНАЯ ДЛЯ КИРПИЧНЫХ СТЕН РМ7-65

- размер 7М, глубина 65 мм
- 650°C, 400 В~
- соответствует стандарту IEC 60670-1
- без галогенов

RECTANGULAR BOX BRICK РМ7-65

- size 7M, depth 65mm
- 650°C, 400V~
- in accordance with IEC 60670-1
- halogen free

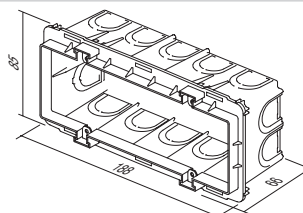

DM72

КОРБОКА ПРЯМОУГОЛЬНАЯ ДЛЯ КИРПИЧНЫХ СТЕН РМ72-65

- размер 2x7М, глубина 64 мм
- 650°C, 400 В~
- соответствует стандарту IEC 60670-1
- без галогенов

RECTANGULAR BOX BRICK РМ72-65

- size 2x7M, depth 64mm
- 650°C, 400V~
- in accordance with IEC 60670-1
- halogen free

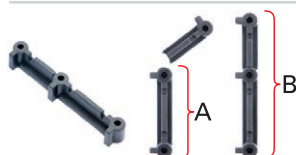
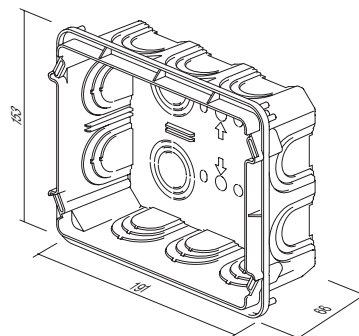

DM80

СОЕДИНИТЕЛЬНЫЙ ЭЛЕМЕНТ КОРОБКИ РМ

- для вертикальной (А) и горизонтальной (В) установки коробок РМ3, РМ4 и РМ7
- подходит для декоративных рамок серии Line и Soft (исключая PURE)

DISTANCE PIECE FOR BOX РМ

- for vertical (A) and horizontal (B) fitting of boxes РМ3, РМ4 and РМ7
- suitable for Line and Soft decorative cover plates (not for PURE)

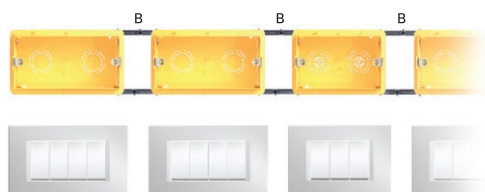
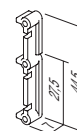

П Р Я М О У Г О Л Ь Н Ы Е К О Р О Б К И

КРЫШКА КОРОБКИ ЗАЩИТНАЯ PM3



DM33

- крышка коробки защитная PM3
- соответствует стандарту IEC 60670-1
- без галогенов
- защита коробки во время штукатурных работ

BOX COVER PROTECTIVE PM3

- protective cover for box PM3
- in accordance with IEC 60670-1
- halogen free
- box protection during plastering

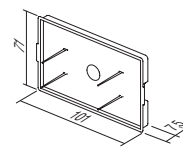

КРЫШКА КОРОБКИ ДЕКОРАТИВНАЯ PM3



DM34

- декоративная крышка для коробок 3M
- шурупы в комплекте
- соответствует стандарту IEC 60670-1
- без галогенов

BOX COVER DECORATIVE PM3

- decorative cover for boxes 3M
- screws are included
- in accordance with IEC 60670-1
- halogen free

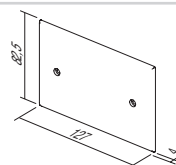

КРЫШКА КОРОБКИ ЗАЩИТНАЯ PM4



DM43

- крышка коробки защитная PM4
- соответствует стандарту IEC 60670-1
- без галогенов
- защита коробки во время штукатурных работ

BOX COVER PROTECTIVE PM4

- protective cover for box PM4
- in accordance with IEC 60670-1
- halogen free
- box protection during plastering

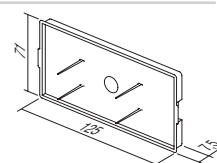

КРЫШКА КОРОБКИ ДЕКОРАТИВНАЯ PM4



DM44

- крышка для коробок декоративная 4M
- шурупы в комплекте
- соответствует стандарту IEC 60670-1
- без галогенов

BOX COVER DECORATIVE PM4

- decorative cover for boxes 4M
- screws are included
- in accordance with IEC 60670-1
- halogen free

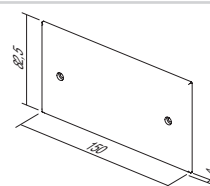

КРЫШКА КОРОБКИ ЗАЩИТНАЯ PM7

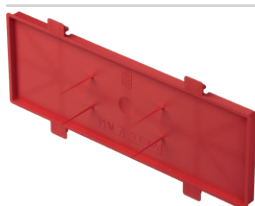

DM73

- крышка для коробки защитная PM7
- соответствует стандарту IEC 60670-1
- без галогенов
- защита коробки во время штукатурных работ

BOX COVER PROTECTIVE PM7

- protective cover for box PM7
- in accordance with IEC 60670-1
- halogen free
- box protection during plastering

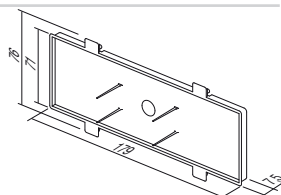

КРЫШКА КОРОБКИ ДЕКОРАТИВНАЯ PM7



DM74

- крышка для коробок декоративная 7M
- шурупы в комплекте
- соответствует стандарту IEC 60670-1
- без галогенов

BOX COVER DECORATIVE PM7

- decorative cover for boxes 7M
- screws are included
- in accordance with IEC 60670-1
- halogen free

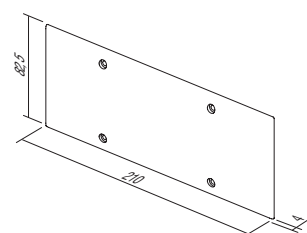

R E C T A N G U L A R B O X E S



DM75

КРЫШКА КОРОБКИ ДЕКОРАТИВНАЯ PM72

- декоративная крышка для коробок 2x7M
- шурупы в комплекте
- соответствует стандарту IEC 60670-1

BOX COVER DECORATIVE PM72

- decorative cover for boxes 2x7M
- screws are included
- in accordance with IEC 60670-1

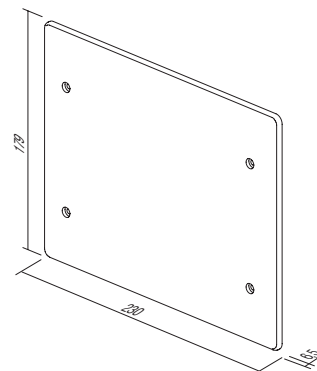

П Р Я М О У Г О Л Ь Н Ы Е К О Р О Б К И

КОРОБКА ПРЯМОУГОЛЬНАЯ ДЛЯ ПОЛЫХ СТЕН VM3



HM30

- размер 3М, глубина 49 мм
- диаметр отверстия 2xØ68x45 мм
- 850 °С, 400 В~
- соответствует стандарту IEC 60670-1
- без галогенов

RECTANGULAR BOX HOLLOW WALL VM3

- size 3M, depth 49mm
- cutting hole 2xØ68/45mm
- 850 °C, 400V~
- in accordance with IEC 60670-1
- halogen free

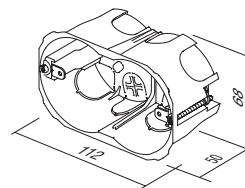

КОРОБКА ПРЯМОУГОЛЬНАЯ ДЛЯ ПОЛЫХ СТЕН VM4



HM40

- размер 4М, глубина 49 мм
- диаметр отверстия 2xØ68/70 мм
- 850 °С, 400 В~
- соответствует стандарту IEC 60670-1
- без галогенов

RECTANGULAR BOX HOLLOW WALL VM4

- size 4M, depth 49mm
- cutting hole 2xØ68/70mm
- 850 °C, 400V~
- in accordance with IEC 60670-1
- halogen free

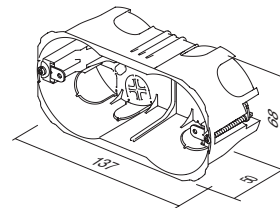

КОРОБКА ПРЯМОУГОЛЬНАЯ ДЛЯ ПОЛЫХ СТЕН VM7



HM70

- размер 7М, глубина 49 мм
- диаметр отверстия 2xØ68/120 мм
- 850 °С, 400 В~
- соответствует стандарту IEC 60670-1
- без галогенов

RECTANGULAR BOX HOLLOW WALL VM7

- size 7M, depth 49mm
- cutting hole 2xØ68/120mm
- 850 °C, 400V~
- in accordance with IEC 60670-1
- halogen free

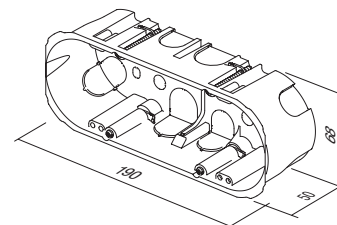

КОРОБКА ПРЯМОУГОЛЬНАЯ ДЛЯ ПОЛЫХ СТЕН VM72



HM72

- размер 2x7М, глубина 63 мм
- 850 °С, 400 В~
- соответствует стандарту IEC 60670-1
- без галогенов

RECTANGULAR BOX HOLLOW WALL VM72

- size 2x7M, depth 63mm
- 850 °C, 400V~
- in accordance with IEC 60670-1
- halogen free

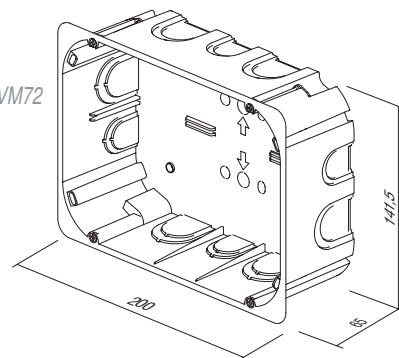

R E C T A N G U L A R B O X E S

КОРОБКА ПРЯМОУГОЛЬНАЯ ДЛЯ БЕТОННЫХ СТЕН ВМ3



ВМ30

- размер 3М, глубина 60 мм
- 650°C, 400 В~
- соответствует стандарту IEC 60670-1
- без галогенов

RECTANGULAR BOX CONCRETE BM3

- size 3M, depth 60mm
- 650°C, 400V~
- in accordance with IEC 60670-1
- halogen free

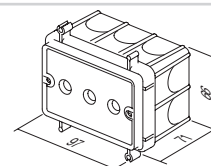

ПРЯМОУГОЛЬНЫЕ КОРОБКИ ДЛЯ БЕТОНА ВМ4



ВМ40

- размер 4М, глубина 60 мм
- 650°C, 400 В~
- соответствует стандарту IEC 60670-1
- без галогенов

RECTANGULAR BOX CONCRETE BM4

- size 4M, depth 60mm
- 650°C, 400V~
- in accordance with IEC 60670-1
- halogen free

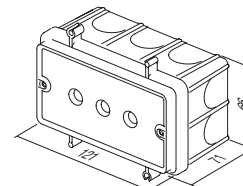

КОРОБКА ПРЯМОУГОЛЬНАЯ ДЛЯ БЕТОННЫХ СТЕН ВМ7



ВМ70

- размер 7М, глубина 60 мм
- 650°C, 400 В~
- соответствует стандарту IEC 60670-1
- без галогенов

RECTANGULAR BOX CONCRETE BM7

- size 7M, depth 60mm
- 650°C, 400V~
- in accordance with IEC 60670-1
- halogen free

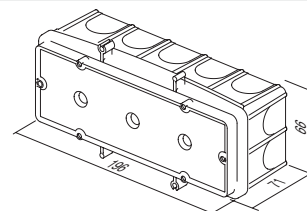

ФИКСИРУЮЩАЯ КОМБИ-ОБОЙМА ВМ



ВМ80

- для прочной фиксации прямоугольных коробок ВМ на армирующем стержне
- подходит для стержня диаметром до Ø8 мм

FIXING COMBI-CLIP BM

- for fast fixation of BM rectangular boxes on reinforcing bar
- suitable for bar diameter up to Ø8mm

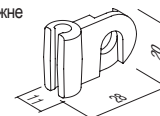

СОЕДИНИТЕЛЬНЫЙ ПРОФИЛЬ ДЛЯ КОРОБОК ВМ



ВМ82

- для усиления коробок ВМ с кронштейном коробки на противоположной стене
- длина 1 м, диаметр Ø20 мм





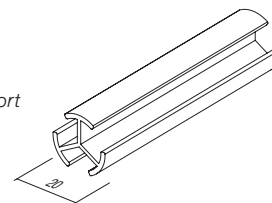



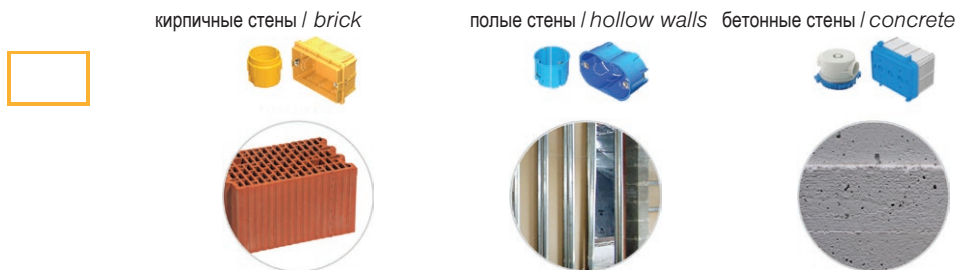







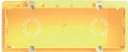

DISTANCE PROFIL FOR BOXES BM

- to support boxes BM with counter box support on opposite wall
- length l=1m, diameter Ø20mm

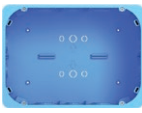

П Р Я М О У Г О Л Ь Н Ы Е К О Р О Б К И

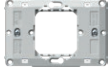

DM30		NM30		3M
HM30				
BM30				
DM40		NM40		4M
HM40				
BM40				
DM70		NM70		7M
HM70				
BM70				
DM72		NM72		2x7M
HM72				
DM30		NM32		2/3M
HM30				
BM30				

R E C T A N G U L A R B O X E S

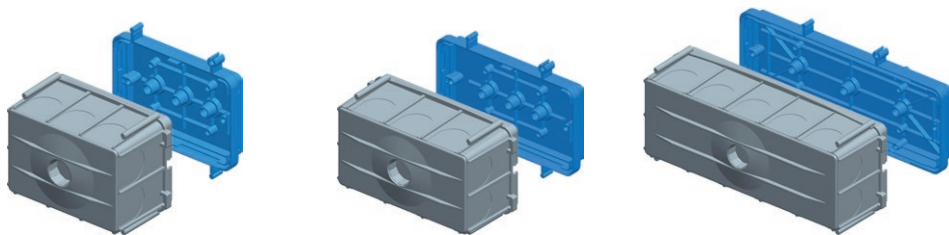

инструкция по монтажу /
assembly instructions

1

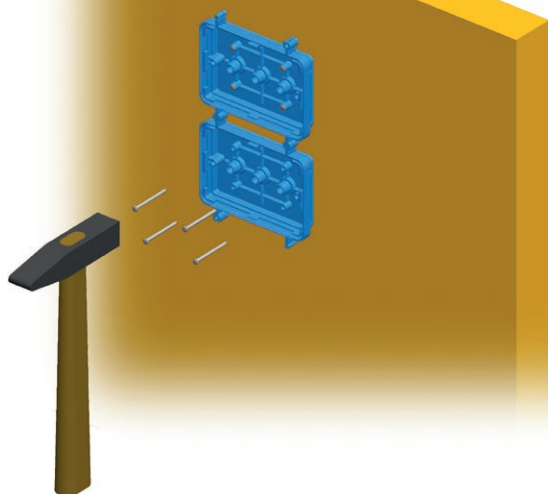

2

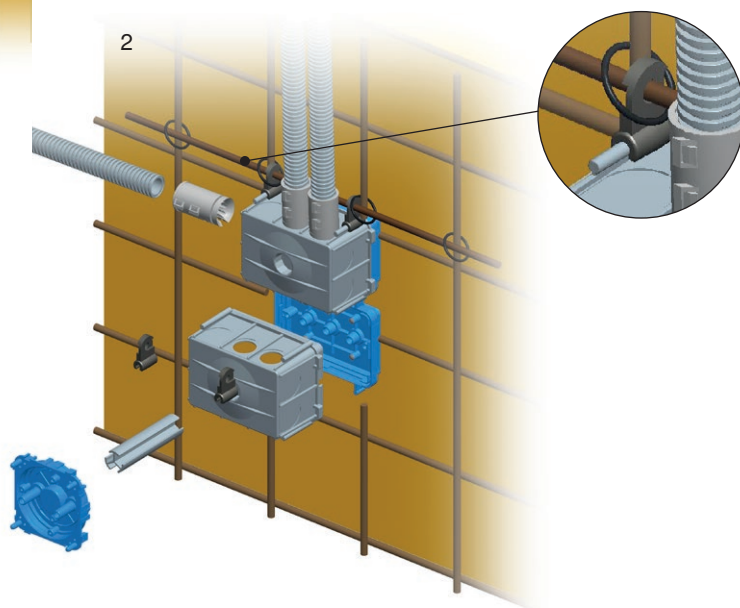

3

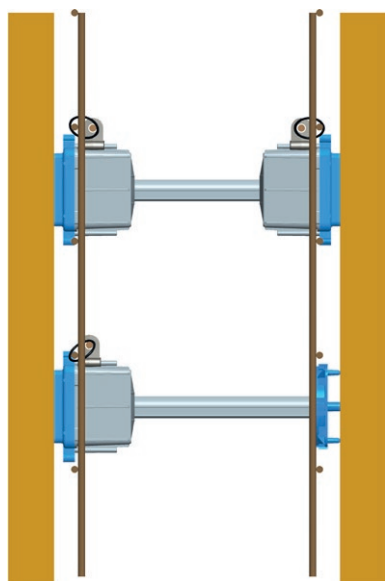

4

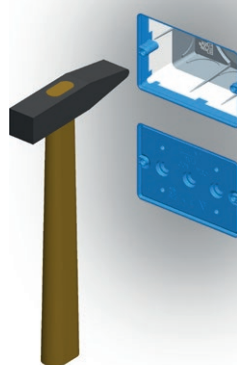

РАСПРЕДЕЛИТЕЛЬНАЯ КОРОБКА КРУГЛАЯ ДЛЯ КИРПИЧНЫХ СТЕН DSM78



DW10

- Ø78 мм, глубина 40 мм
- 650°C, 500 В~
- соответствует стандартам IEC 60670-1 и IEC 60670-22
- без галогенов

CONNECTION ROUND BOX BRICK DSM78

- Ø78, depth 40mm
- 650°C, 500V~
- in accordance with IEC 60670-1 and IEC 60670-22
- halogen free

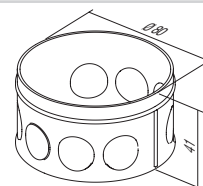

РАСПРЕДЕЛИТЕЛЬНАЯ КОРОБКА КРУГЛАЯ ДЛЯ ПОЛЫХ СТЕН SM78x45



HW10

- Ø78 мм, глубина 45 мм
- диаметр отверстия Ø80
- 850 °С, 400 В~
- соответствует стандартам IEC 60670-1 и IEC 60670-22
- установка с лапками
- без галогенов

CONNECTION ROUND BOX HOLLOW WALL SM78x45

- Ø78, depth 45mm
- cutting hole Ø80
- 850°C, 400V~
- in accordance with IEC 60670-1 and IEC 60670-22
- mounting with claws
- halogen free

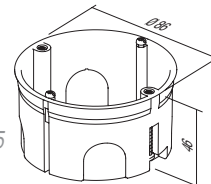

КРЫШКА КОРОБКИ ДЕКОРАТИВНАЯ SM78



DE23

- декоративная крышка для коробок Ø78
- соответствует стандартам IEC 60670-1 и IEC 60670-22
- без галогенов

BOX COVER DECORATIVE SM78

- decorative cover for boxes Ø78
- in accordance with IEC 60670-1 and IEC 60670-22
- halogen free

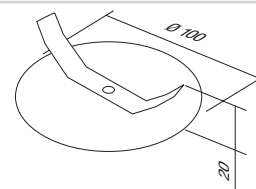

КРЫШКА КОРОБКИ ЗАЩИТНАЯ 78



DE24

- защитная крышка для коробки Ø78
- соответствует стандартам IEC 60670-1 и IEC 60670-22
- без галогенов

BOX COVER PROTECTIVE 78

- protective cover for box Ø78
- in accordance with IEC 60670-1 and IEC 60670-22
- halogen free

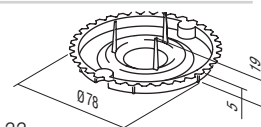

РАСПРЕДЕЛИТЕЛЬНАЯ КОРОБКА КВАДРАТНАЯ ДЛЯ КИРПИЧНЫХ СТЕН SM105x105



HW20

- размер 105x105 мм, глубина 50 мм
- диаметр отверстия согласно прилагаемого образца
- 850 °С, 400 В~
- соответствует стандартам IEC 60670-1 и IEC 60670-22
- установка с лапками
- без галогенов

CONNECTION SQUARE BOX BRICK SM105x105

- size 105x105mm, depth 50mm
- cutting hole according to attached template
- 850°C, 400V~
- in accordance with IEC 60670-1 and IEC 60670-22
- mounting with claws
- halogen free

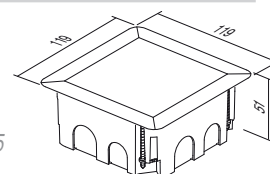

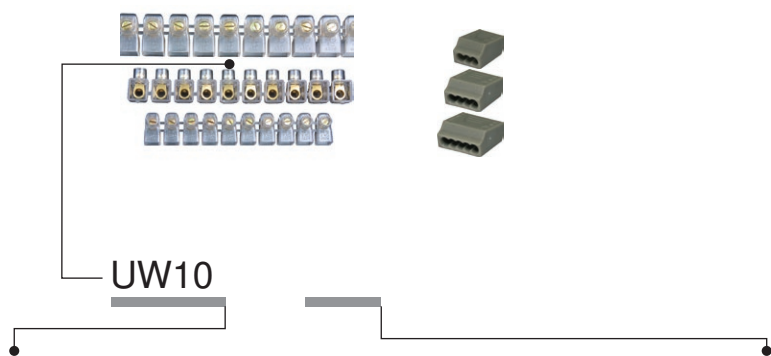

тип type	описание description	технические данные technical data	размер size	цвет colour
UW10	1-РЯДНЫЕ КЛЕММНЫЕ КОЛОДКИ 1 ROW TERMINAL BLOCKS	2x2.5mm ²	10P	<input checked="" type="checkbox"/> TS прозрачный transparent
UW11	1-РЯДНЫЕ КЛЕММНЫЕ КОЛОДКИ 1 ROW TERMINAL BLOCKS	2x4mm ²	10P	<input checked="" type="checkbox"/> CO цвет colour
UW12	1-РЯДНЫЕ КЛЕММНЫЕ КОЛОДКИ 1 ROW TERMINAL BLOCKS	2x6mm ²	10P	<input type="checkbox"/> WH белый white
...	<input type="checkbox"/> GY серый grey

1-РЯДНЫЕ КЛЕММНЫЕ КОЛОДКИ ЗАКРЫТЫЕ



- 450 В~; 2x2,5+2x6 мм²
- термопластик PC, прозрачный
- количество полюсов: 10

1 ROW TERMINAL BLOCKS CLOSED

- 450V~; 2x2.5mm² ÷ 2x6mm²
- thermoplast PC, transparent
- number of poles: 10

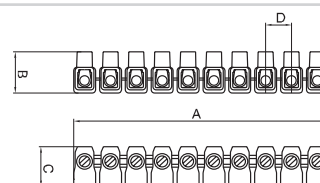

UW10TS (NS12)	2x2.5mm ²	10P
UW11TS (NS12)	2x4mm ²	10P
UW12TS (NS12)	2x6mm ²	10P

	A	B	C	D
2x2.5 □	110	17.5	17.5	11
2x4 □	128	21	19	12.5
2x6 □	146	21.5	22	15

ОДНОРЯДНЫЕ КЛЕММНЫЕ КОЛОДКИ



- 450 В~; 2x2,5+2x6 мм²
- термопластик PA
- в наличии различных цветов
- количество полюсов: 12

1 ROW TERMINAL BLOCKS

- 450V~; 2x2.5mm² ÷ 2x6mm²
- thermoplast PA
- available in different colours
- number of poles: 12

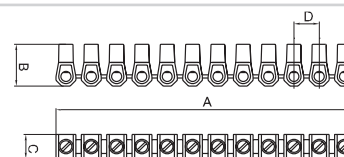

UW15CO (NS12)	2x2.5mm ²	12P
UW16CO (NS12)	2x4mm ²	12P
UW17CO (NS12)	2x6mm ²	12P

	A	B	C	D
2x2.5 □	110	16.4	9	10
2x4 □	118.8	19	10	10
2x6 □	129.8	21.3	11	11.8

ДВУХРЯДНЫЕ КЛЕММНЫЕ КОЛОДКИ PP

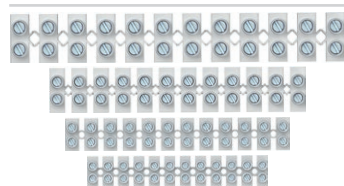

- напряжение 450 В~; диаметр провода 1 мм² ÷ 16 мм²
- термопластик полипропилен PP, белый
- для температур до 80°C
- количество полюсов: 12

2 ROW TERMINAL BLOCKS PP

- 450V~; 1mm² ÷ 16mm²
- thermoplast polypropylene PP, white
- for temperatures up to 80°C
- number of poles: 12

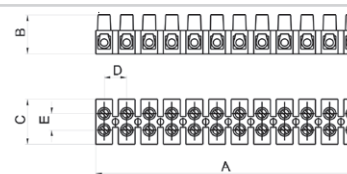

					A	B	C	D	E
UW29WHPP	1.0-4.0mm ²	24 A	450 V		94,9	13	16,6	8,1	6,4
UW30WHPP	1.5-6.0mm ²	32 A	450 V		116,5	14,9	18,9	10	7,3
UW31WHPP	2.5-10mm ²	41 A	450 V		133,8	17,3	23,4	11,5	10
UW32WHPP	4-16mm ²	76 A	450 V		174,5	20,7	25	15	11

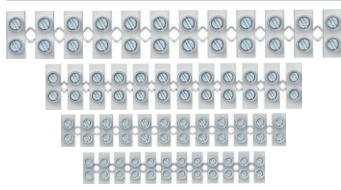

ДВУХРЯДНЫЕ КЛЕММНЫЕ КОЛОДКИ PA

- напряжение 450 В~; диаметр провода 1 мм² ÷ 16 мм²
- термопластик полиамид PA, белый
- для температур до 110°C
- количество полюсов: 12

2 ROW TERMINAL BLOCKS PA

- 450V~; 1mm² ÷ 16mm²
- thermoplast polyamide PA, white
- for temperatures up to 110°C
- number of poles: 12

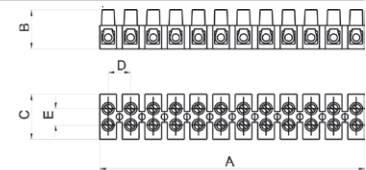

					A	B	C	D	E
UW25WHPA	1.0-4.0mm ²	24 A	450 V		93,6	13,4	16,2	8	6,4
UW26WHPA	1.5-6.0mm ²	32 A	450 V		117	15	18,6	10	7,3
UW27WHPA	2.5-10mm ²	41 A	450 V		132,8	17,3	22,2	11,5	10
UW28WHPA	4-16mm ²	76 A	450 V		173,9	20,8	25,2	15	11

КЛЕММНЫЕ КОЛОДКИ С САМОЗАЖИМНЫМИ КОНТАКТАМИ



- 24A 450V, термопластик PA, серый
- количество полюсов: 3÷8
- самозажимные контакты 0,5÷1,5 мм² для жестких проводов
- соответствует стандарту EN 60998-1

PLUG-IN WIRE CONNECTORS

- 24A 450V~, thermoplast PA, grey
- number of poles: 3÷8
- plug-in contacts 0.5÷1.5mm², for rigide wires
- in accordance with EN 60998-1

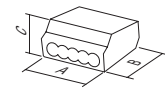

					A	B	C
UW40GY	PC153	1.5mm ²	3P	3P	12	18	9
UW41GY	PC155	1.5mm ²	5P	5P	17	18	9
UW42GY	PC158	1.5mm ²	8P	8P	26	18	9

КЛЕММНЫЕ КОЛОДКИ С САМОЗАЖИМНЫМИ КОНТАКТАМИ



- 24A 450V, термопластик PA, серый
- количество полюсов: 3÷5
- самозажимные контакты 1,5÷2,5 мм² для жестких проводов
- соответствует стандарту EN 60998-1

PLUG-IN WIRE CONNECTORS

- 24A 450V~, thermoplast PA, grey
- number of poles: 3÷5
- plug-in contacts 1.5÷2.5mm², for rigide wires
- in accordance with EN 60998-1

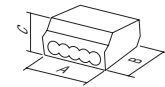

					A	B	C
UW45GY	PC253	2.5mm ²	3P	3P	14	19	9
UW46GY	PC254	2.5mm ²	4P	4P	17	19	9
UW47GY	PC255	2.5mm ²	5P	5P	21	19	9

КЛЕММНАЯ КОЛОДКА С САМОЗАЖИМНЫМИ КОНТАКТАМИ



- 24A 450V, термопластик PA, серый
- количество полюсов: 2 (жесткий провод) +1 (мягкий провод)
- самозажимные контакты 1,5÷2,5 мм²
- соответствует стандарту EN 60998-1

PLUG-IN WIRE CONNECTOR

- 24A 450V~, thermoplast PA, grey
- number of poles: 2 (rigide wire)+1 (soft wire)
- plug-in contacts 1.5÷2.5mm²
- in accordance with EN 60998-1

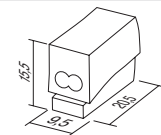

UW50WH	PC302	2.5mm ²	2/1P				
--------	-------	--------------------	------	--	--	--	--



MODUL
PURE

132

133

135

140

РАСПРЕДЕЛЕНИЕ



TEM

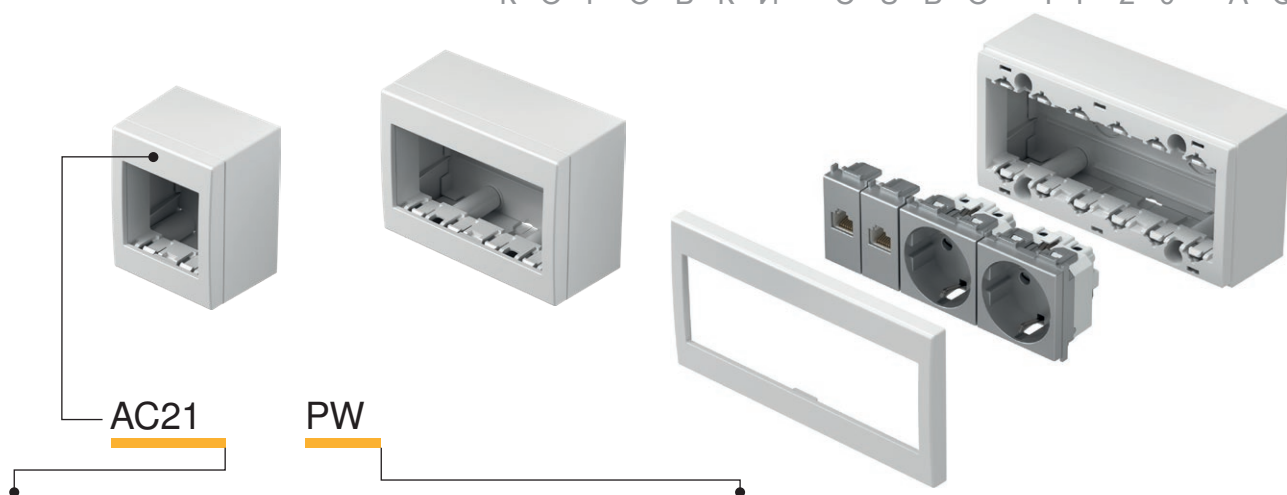

тип type	описание description	технические данные technical data	размер size	цвет colour
AC11	НАРУЖНАЯ КОРОБКА С КРЫШКОЙ НА ЗАДНЕЙ СТОРОНЕ SURFACE MOUNT BOX WITH BACK SIDE COVER	IP20	1M	<input type="checkbox"/> PW снежно-белый polar white <input type="checkbox"/> ES серебристый металллик elox silver
AC21	НАРУЖНАЯ КОРОБКА С КРЫШКОЙ НА ЗАДНЕЙ СТОРОНЕ SURFACE MOUNT BOX WITH BACK SIDE COVER	IP20	2M	<input type="checkbox"/> IW слоновая кость ivory white
AC41	НАРУЖНАЯ КОРОБКА С КРЫШКОЙ НА ЗАДНЕЙ СТОРОНЕ SURFACE MOUNT BOX WITH BACK SIDE COVER	IP20	4M	

КОРОБКА NO СУВО С КРЫШКОЙ НА ЗАДНЕЙ СТОРОНЕ IP20 1M

<input type="checkbox"/> AC11PW <input type="checkbox"/> AC11ES <input type="checkbox"/> AC11IW	<ul style="list-style-type: none"> - корпус IP20 1M - для монтажа элементов на поверхности - подходит для выключателей SM - соответствует стандарту EN 60669-1 <p><i>BOX NO CUBO WITH BACK SIDE COVER IP20 1M</i></p> <ul style="list-style-type: none"> - box IP20 1M - for surface mounting of elements - suitable to SM switches - in accordance with EN 60669-1
---	---

КОРОБКА NO СУВО С КРЫШКОЙ НА ЗАДНЕЙ СТОРОНЕ IP20 2M

<input type="checkbox"/> AC21PW <input type="checkbox"/> AC21ES <input type="checkbox"/> AC21IW	<ul style="list-style-type: none"> - корпус IP20 2M - для монтажа элементов на поверхности - соответствует стандарту EN 60669-1, EN60884-1 <p><i>BOX NO CUBO WITH BACK SIDE COVER IP20 2M</i></p> <ul style="list-style-type: none"> - box IP20 2M - for surface mounting of elements - in accordance with EN 60669-1, EN60884-1
---	--

КОРОБКА NO СУВО С КРЫШКОЙ НА ЗАДНЕЙ СТОРОНЕ IP20 4M

<input type="checkbox"/> AC41PW <input type="checkbox"/> AC41ES <input type="checkbox"/> AC41IW	<ul style="list-style-type: none"> - корпус IP20 4M - для монтажа элементов на поверхности - соответствует стандарту EN 60669-1, EN60884-1 <p><i>BOX NO CUBO WITH BACK SIDE COVER IP20 4M</i></p> <ul style="list-style-type: none"> - box IP20 4M - for surface mounting of elements - in accordance with EN 60669-1, EN60884-1
---	--

КОРОБКА NO СУВО С КРЫШКОЙ НА ЗАДНЕЙ СТОРОНЕ IP20 6M

<input type="checkbox"/> AC61PW <input type="checkbox"/> AC61ES <input type="checkbox"/> AC61IW	<ul style="list-style-type: none"> - корпус IP20 6M - для монтажа элементов на поверхности - соответствует стандарту EN 60669-1, EN60884-1 <p><i>BOX NO CUBO WITH BACK SIDE COVER IP20 6M</i></p> <ul style="list-style-type: none"> - box IP20 6M - for surface mounting of elements - in accordance with EN 60669-1, EN60884-1
---	--

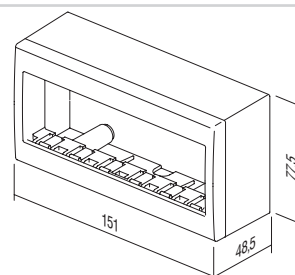
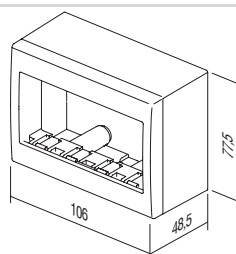
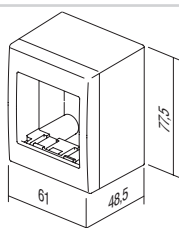
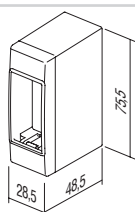

B O X E S C U B O I P 5 5 A Q



тип type	описание description	технические данные technical data	размер size	цвет colour
AQ20	НАРУЖНАЯ КОРОБКА ДЛЯ УСТАНОВКИ НА УЛИЦЕ OUTDOOR SURFACE MOUNT BOX	IP55	2М	<input type="checkbox"/> PW снежно-белый polar white
AQ22	НАРУЖНАЯ КОРОБКА ДЛЯ УСТАНОВКИ НА УЛИЦЕ OUTDOOR SURFACE MOUNT BOX	IP55	2x2М	<input checked="" type="checkbox"/> GY серый grey
AQ30	НАРУЖНАЯ КОРОБКА ДЛЯ УСТАНОВКИ НА УЛИЦЕ OUTDOOR SURFACE MOUNT BOX	IP55	3М	
AQ31	НАРУЖНАЯ КОРОБКА ДЛЯ УСТАНОВКИ НА УЛИЦЕ OUTDOOR SURFACE MOUNT BOX	IP55	3М	

КОРОБКА NO CUBO IP55 2М



- AQ20PW
 AQ20GY

- корпус IP55 2М
- для монтажа на поверхности
- IP55 для использования во влажных зонах
- соответствует стандартам CEI 23-48, EN 60670

BOX NO CUBO IP55 2M

- box IP55 2M
- for surface mounting
- IP55 for usage in humid areas
- in accordance with CEI 23-48, EN 60670



КОРОБКА NO CUBO IP55 2x2М



- AQ22PW
 AQ22GY

- корпус IP55 2x2М
- для монтажа на поверхности
- IP55 для использования во влажных зонах
- соответствует стандартам CEI 23-48, EN 60670

BOX NO CUBO IP55 2x2M

- box IP55 2x2M
- for surface mounting
- IP55 for usage in humid areas
- in accordance with CEI 23-48, EN 60670



КОРПУС NO CUBO IP55 3М



- AQ30PW
 AQ30GY

- корпус IP55 3М
- для монтажа на поверхности
- IP55 для использования во влажных зонах
- соответствует стандартам CEI 23-48, EN 60670

BOX NO CUBO IP55 3M

- box IP55 3M
- for surface mounting
- IP55 for usage in humid areas
- in accordance with CEI 23-48, EN 60670





- AQ21PW
- AQ21AT

КОРОбКА РО СУВО ІР55 2M

- корпус IP55 2M
- может сочетаться со всеми функциональными элементами Modul
- для скрытого монтажа
- IP55 для использования во влажных зонах
- соответствии стандартам CEI 23-48, EN 60670

BOX RO СУВО IP55 2M

- box IP55 2M
- can be combined with all Modul functional elements
- for flush mounting
- IP55 for usage in humid areas
- in accordance with CEI 23-48, EN 60670



- AQ31PW
- AQ31GY

КОРПУС РО СУВО ІР55 3M

- корпус IP55 3M
- для скрытого монтажа
- IP55 для использования во влажных зонах
- соответствует стандартам CEI 23-48, EN 60670

BOX RO СУВО IP55 3M

- box IP55 3M
- for flush mounting
- IP55 for usage in humid areas
- in accordance with CEI 23-48, EN 60670

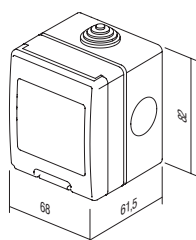

AQ20

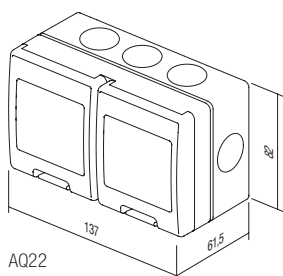

AQ22

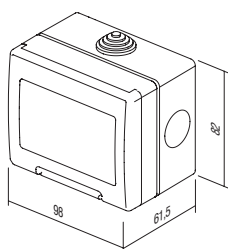

AQ30

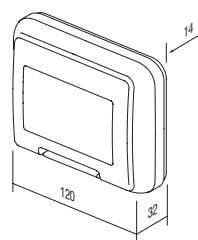

AQ31

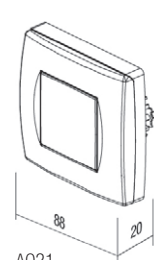

AQ21

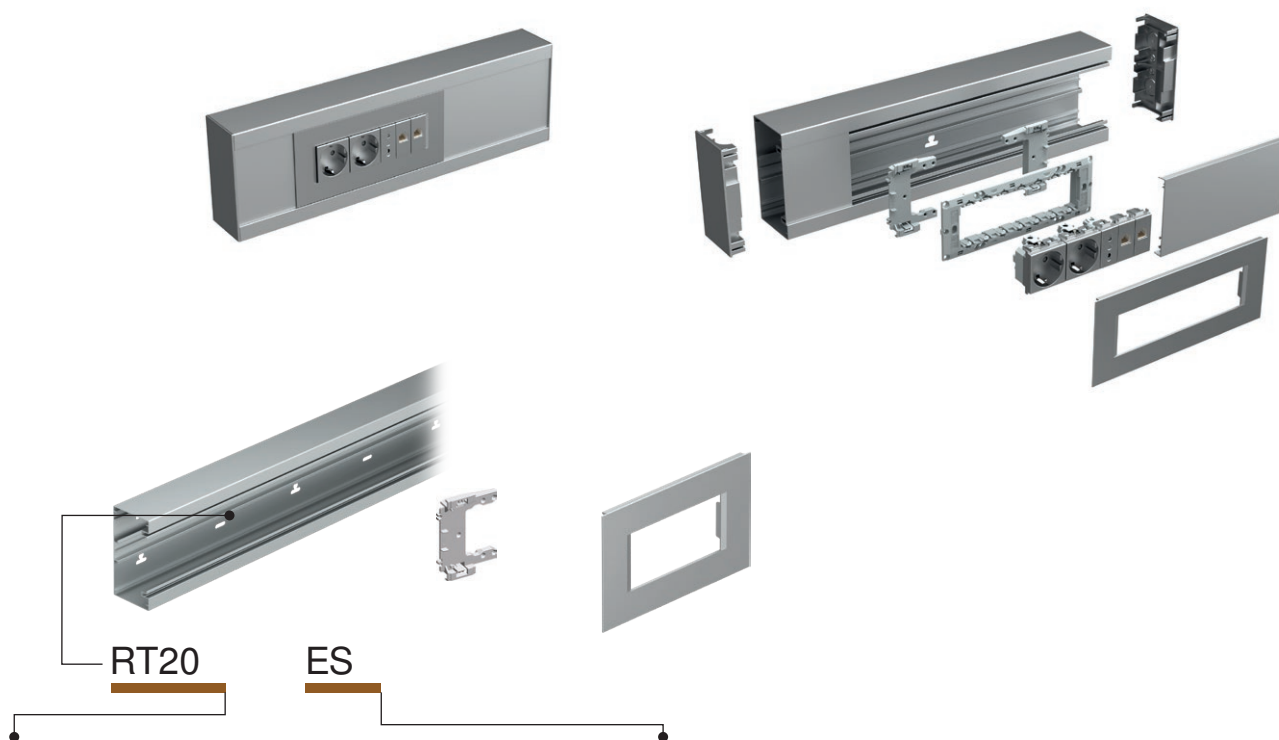

тип type	описание description	размер size	цвет colour
RT10	ПЕРЕХОДНИК MA 92 ADAPTER MA 92	/	■ ES серебряный матовый металл elox silver-mat
RT12	ДЕКОРАТИВНАЯ РАМКА MA 92 COVER PLATE MA 92	2/3M	□ PW белый матовый (RAL 9016) white-mat
RT14	ДЕКОРАТИВНАЯ РАМКА MA 92 COVER PLATE MA 92	4M	
⋮	⋮	⋮	

ПЕРЕХОДНИК MA 92



RT10

- адаптер для крепления суппортов 2/3M, 4M или 7M на MA системы без коробки
- для каждой монтажной рамки требуются два переходника
- соответствует стандарту EN 50085-1

ADAPTER MA 92

- adapter for fixing mounting frames 2/3M, 4M or 7M on MA trunking without box
- each mounting frame needs two adapters
- in accordance with EN 50085-1



РАМКА MA 92 2/3M



■ RT12ES
□ RT12PW

- декоративная рамка MA 2/3M
- соответствует стандарту EN 50085-1

COVER PLATE MA 92 2/3M

- decorative cover plate MA 2/3M
- in accordance with EN 50085-1

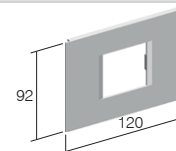

РАМКА MA 92 4M



■ RT14ES
□ RT14PW

- декоративная рамка MA 4M
- соответствует стандарту EN 50085-1

COVER PLATE MA 92 4M

- decorative cover plate MA 4M
- in accordance with EN 50085-1

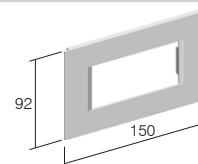

РАМКА MA 92 7M



■ RT17ES
□ RT17PW

- декоративная рамка MA 7M
- соответствует стандарту EN 50085-1

COVER PLATE MA 92 7M

- decorative cover plate MA 7M
- in accordance with EN 50085-1

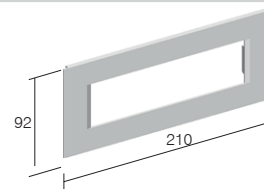

КОРОБЧАТЫЙ КАНАЛ MA 130x65



- RT20ES
- RT20PW

- коробчатый канал из экструдированного алюминия
- высота 130 мм, длина 2 м
- DIN - направляющие 35 мм, профильное дно
- соответствует стандарту EN 50085-1

TRUNKING BASE MA 130x65

- trunking base from extruded aluminium
- height 130mm, length 2m
- DIN - rail 35mm shape on bottom
- in accordance with EN 50085-1

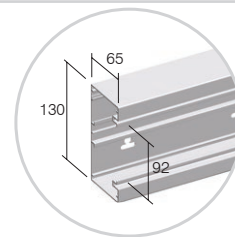

КОРОБЧАТЫЙ КАНАЛ MA 165x65



- RT21ES
- RT21PW

- коробчатый канал из экструдированного алюминия
- высота 165 мм, длина 2 м
- DIN - направляющие 35 мм, профильное дно
- соответствует стандарту EN 50085-1

TRUNKING BASE MA 165x65

- trunking base from extruded aluminium
- height 165mm, length 2m
- DIN - rail 35mm shape on bottom
- in accordance with EN 50085-1

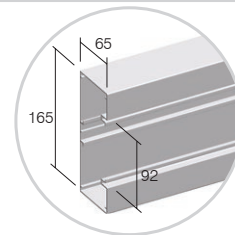

КРЫШКА КАНАЛА MA 92



- RT25ES
- RT25PW

- крышка канала из экструдированного алюминия
- высота 92 мм, длина 2 м
- соответствует стандарту EN 50085-1

FRONT COVER MA 92

- front cover from extruded aluminium
- height 92mm, length 2m
- in accordance with EN 50085-1

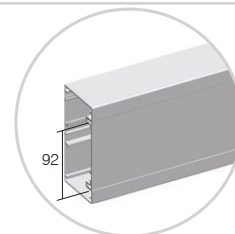

РАЗДЕЛИТЕЛЬ MA 43



RT30

- разделитель из экструдированного полимера
- глубина 43 мм, длина 2 м
- соответствует стандарту EN 50085-1

CABLE SHELF MA 43

- cable shelf from extruded polymer
- depth 43mm, length 2m
- in accordance with EN 50085-1

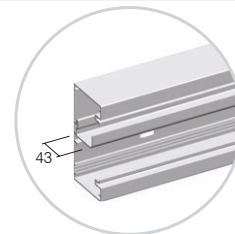

РАЗДЕЛИТЕЛЬ MA 43 AL



RT31

- разделитель произведен из экструдированного алюминия
- глубина 43 мм, длина 2 м
- соответствует стандарту EN 50085-1

CABLE SHELF MA 43 AL

- cable shelf from extruded aluminium
- depth 43mm, length 2m
- in accordance with EN 50085-1

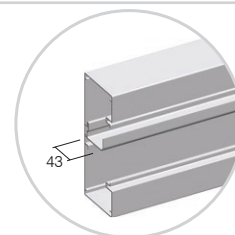

РАЗДЕЛИТЕЛЬ ДВОЙНОЙ MA 43 AL



RT32

- двойной разделитель из экструдированного алюминия
- глубина 43 мм, длина 2 м
- соответствует стандарту EN 50085-1

CABLE SHELF MA 43 AL DOUBLE

- double cable shelf from extruded aluminium
- depth 43mm, length 2m
- in accordance with EN 50085-1

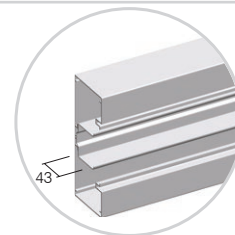

ЗАГЛУШКА МА 130x65



- RT35ES
- RT35PW

- элементы заглушки произведены из полимера
- высота 130 мм
- соответствует стандарту EN 50085-1

STOP END MA 130x65

- stop end element from polymer
- height 130mm
- in accordance with EN 50085-1

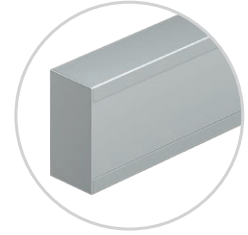

ЗАГЛУШКА МА 165x65



- RT36ES
- RT36PW

- элементы заглушки произведены из металла
- высота 165 мм
- соответствует стандарту EN 50085-1

STOP END MA 165x65

- stop end element from metal
- height 165mm
- in accordance with EN 50085-1

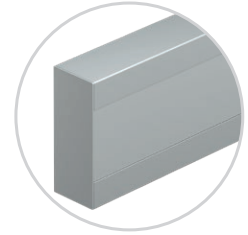

ПРЯМОЙ СОЕДИНИТЕЛЬНЫЙ ЭЛЕМЕНТ МА 65



RT38

- прямой соединительный элемент из полимера
- в наборе две штуки и шурупы
- соответствует стандарту EN 50085-1

SET JOINING PIECE MA 65

- joining piece from polymer
- set contains two pieces and screws
- in accordance with EN 50085-1

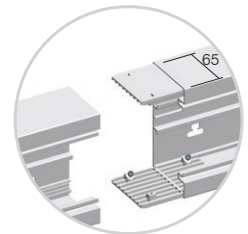

УНИВЕРСАЛЬНЫЙ УГОЛОК МА 130x65



- RT40ES
- RT40PW

- элемент универсального уголка
- высота 130 мм
- соответствует стандарту EN 50085-1

UNIVERSAL CORNER MA 130x65

- universal corner element
- height 130mm
- in accordance with EN 50085-1



УНИВЕРСАЛЬНЫЙ УГОЛОК МА 165x65



- RT41ES
- RT41PW

- элемент универсального уголка
- высота 165 мм
- соответствует стандарту EN 50085-1

UNIVERSAL CORNER MA 165x65

- universal corner element
- height 165mm
- in accordance with EN 50085-1



КЛЕММА ЗАЗЕМЛЕНИЯ МА 2x А6.3



RT42

- для заземления канала и крышки
- соответствует стандарту EN 50085-1

EARTHING PIECE MA 2x A6.3

- earthing piece for earthing of trunking base and front cover
- in accordance with EN 50085-1

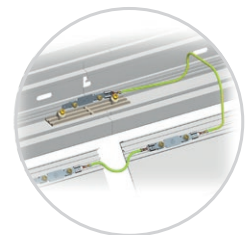

УГЛОВОЙ ЭЛЕМЕНТ MA 130x65



- RT43ES
- RT43PW

- универсальный угловой элемент из алюминия
- высота 130 мм, длина 400 мм
- соответствует стандарту EN 50085-1

L-BEND MA 130x65

- universal L bend element from aluminium
- height 130mm, length 400mm
- in accordance with EN 50085-1

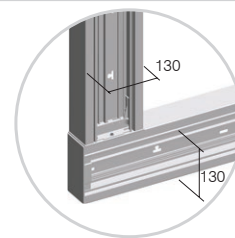

УГЛОВОЙ ЭЛЕМЕНТ MA 165x65



- RT44ES
- RT44PW

- универсальный угловой элемент из алюминия
- высота 165 мм, длина 400 мм
- соединение на MA 130x65
- соответствует стандарту EN 50085-1

L-BEND MA 165x65

- universal L bend element from aluminium
- height 165mm, length 400mm
- connection on MA 130x65
- in accordance with EN 50085-1

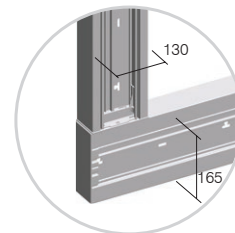

Т-ОБРАЗНЫЙ ЭЛЕМЕНТ MA 130x65



- RT45ES
- RT45PW

- универсальный Т-образный элемент из алюминия
- высота 130 мм, длина 400 мм
- соответствует стандарту EN 50085-1

T-BEND MA 130x65

- universal T bend element from aluminium
- height 130mm, length 400mm
- in accordance with EN 50085-1

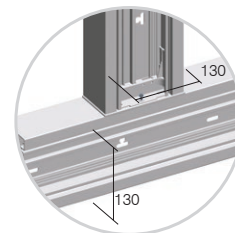

Т-ОБРАЗНЫЙ ЭЛЕМЕНТ MA 165x65

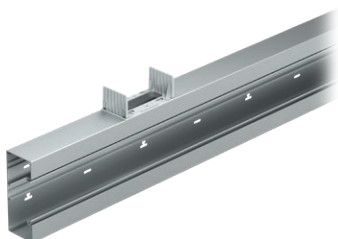

- RT46ES
- RT46PW

- универсальный Т-образный элемент из алюминия
- высота 165 мм, длина 400 мм
- соединение на MA 130x65
- соответствует стандарту EN 50085-1

T-BEND MA 165x65

- universal T bend element from aluminium
- height 165mm, length 400mm
- connection on MA 130x65
- in accordance with EN 50085-1

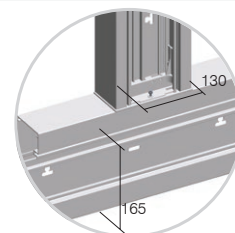

Система MA состоит из комбинации модулей размеров: 2M, 4M или 7M

MA trunking is based on modular system making 2M, 4M or 7M combinations of elements

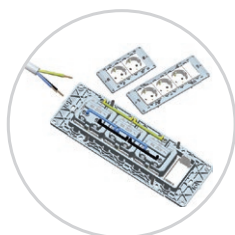

Для системы модуль MA существуют специальные элементы для быстрого монтажа

In Modul we provide special elements for quick installation

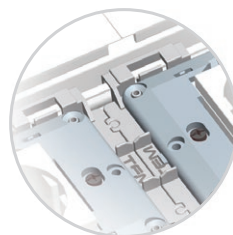

Адаптер обеспечивает легкий и простой доступ к каналу

With Adapter MA exact positioning without extra effort is provided

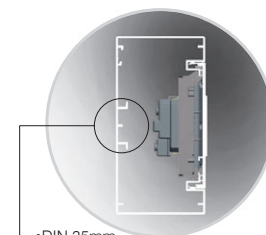

Монтаж без коробок обеспечивает больше места для кабелей, соответствие стандарту DIN EN-60715
Mounted without box means more space for cables, DIN-rail base shape EN-60715

TRUNKING SYSTEM ALUMINIUM



КРОНШТЕЙН КОЛОННЫ МА ОДИНАРНЫЙ 130x65

- RT50ES
 RT50PW

- фиксатор для крепления канала MA130 к полу или к потолку
- соответствует стандарту EN 50085-1

FIXING PLATE MA SINGLE 130x65

- fixing plate for fixing trunking base MA130 on the floor and/or on the ceiling
- in accordance with EN 50085-1



- RT51ES
 RT51PW

КРОНШТЕЙН КОЛОННЫ МА ДВОЙНОЙ 130x65

- фиксатор для крепления двух каналов MA130 к полу и/или к потолку
- соответствует стандарту EN 50085-1

FIXING PLATE MA DOUBLE 130x65

- fixing plate for fixing two trunking bases MA130 on the floor and/or on the ceiling
- in accordance with EN 50085-1



КОЛОННА МА 130x65x500

- RT52ES
 RT52PW

- колонна МА
- высота 500 мм
- монтажная рамка 7М в комплекте
- соответствует стандарту EN 50085-1

SERVICE POST MA 130x65x500

- service post MA
- height 500mm
- mounting frame 7M included
- in accordance with EN 50085-1

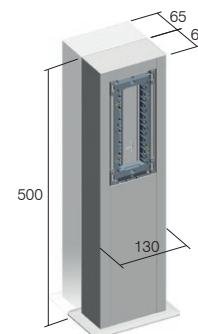

КОЛОННА ДВОЙНАЯ МА 130x130x500

- RT53ES
 RT53PW

- колонна МА двойная
- высота 500 мм
- монтажные рамки 7М в комплекте
- соответствует стандарту EN 50085-1

SERVICE POST MA DOUBLE 130x130x500

- service post MA double
- height 500mm
- mounting frames 7M included
- in accordance with EN 50085-1

Cable intersection mm ²	Сечение кабеля / Cable cross-section (mm ²)				
	1 провод / 1 wire	2 провода / 2 wires	3 провода / 3 wires	4 провода / 4 wires	5 проводов / 5 wires
1,5	44	111	121	144	169
2,5	49	133	157	169	211
4	58	169	183	211	256
6	68	196	225	256	307

Канал / Trunk	Сечение канала / Trunk capacity			
	МА 130x65 пустой / empty	МА 130x65 с выключателями и розетками Modul / with Modul switches and sockets	МА 165x65 пустой / empty	МА 130x65 с выключателями и розетками Modul / with Modul switches and sockets
сечение capacity	7600 mm ²	5500 mm ²	9900 mm ²	7800 mm ²
max ø	54 mm	2x42 mm	54 mm	2x42 mm

НАПОЛЬНЫЕ КОРОБКИ МТ

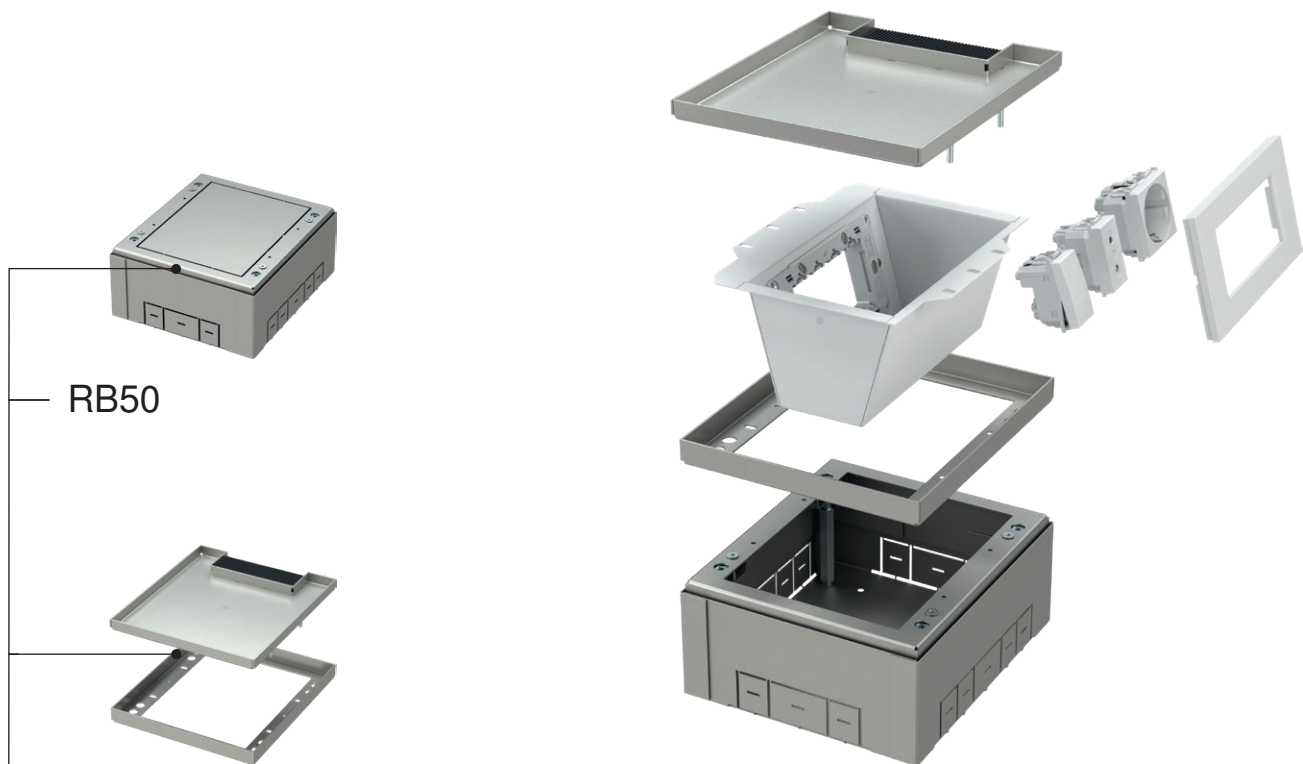

RB50

RB65S1

тип type	описание description	технические данные technical data
RB50	ОСНОВАНИЕ НАПОЛЬНОЙ КОРОБКИ FLOOR BOX BASE	4М
RB65S1	КРЫШКА НАПОЛЬНОЙ РАСПРЕДЕЛИТЕЛЬНОЙ КОРОБКИ FLOOR DISTRIBUTION BOX COVER	4М
RB60	ВСТАВКА ДЛЯ НАПОЛЬНОЙ РАСПРЕДЕЛИТЕЛЬНОЙ КОРОБКИ INSERT FOR FLOOR DISTRIBUTION BOX	4М
·	·	·
·	·	·

	RB65S1	RB66S1	RB67S2	RB68S2
X	177	178	265	516,5
Y	200,5	265	265	265
Z	17,5	17,5	17,5	17,5

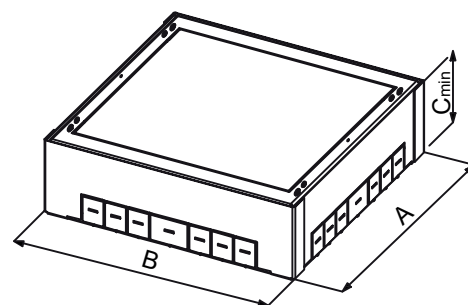
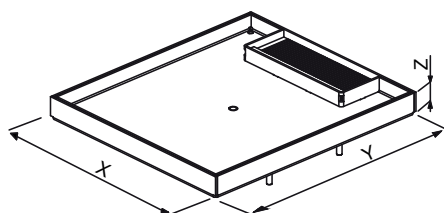

	RB50	RB51	RB52	RB53
A	208,5	273	273	273
B	182	182,5	269,5	521
C	83	83	83	83

ОСНОВАНИЕ НАПОЛЬНОЙ КОРОБКИ 4М



RB50

- основание напольной коробки 4М
- металл, оцинкованный
- для установки на полу или в двойном полу
- установочные размеры 208,5x182 мм, глубина мин. 83 мм
- регулируемая высота 83-128 мм
- соответствует стандарту EN 5005-1 и EN 50085-2-2

FLOOR BOX BASE 4M

- floor box base 4M
- metal, galvanized
- for installation in a floor or double floor
- mounting dimensions 208.5x182mm, min. depth 83mm
- adjustable height 83-128mm
- in accordance with EN 5005-1 and EN 50085-2-2

ВСТАВКА ДЛЯ НАПОЛЬНОЙ РАСПРЕДЕЛИТЕЛЬНОЙ КОРОБКИ 4М



RB60

- Вставка для напольной коробки 4М
- Металл, цвет белый RAL 9006
- Монтажная рамка MODUL 4М в комплекте
- Соответствует стандарту EN 5005-1 и EN 50085-2-2

INSERT FOR FLOOR DISTRIBUTION BOX 4M

- insert for floor box 4M
- metal, colour white RAL 9006
- mounting frame MODUL 4M included
- in accordance with EN 5005-1 and EN 50085-2-2

КРЫШКА НАПОЛЬНОЙ РАСПРЕДЕЛИТЕЛЬНОЙ КОРОБКИ 4М



RB65S1

- Крышка напольной коробки 4М
- Металл, оцинкованный
- Установочные размеры 200,5x177 мм, глубина 17,5 мм
- Толщина накладки на полу до 11,5 мм
- Соответствует стандарту EN 5005-1 и EN 50085-2-2

FLOOR DISTRIBUTION BOX COVER 4M

- floor box cover 4M
- metal, galvanized
- mounting dimensions 200.5x177mm, depth 17.5mm
- floor thickness up to 11.5mm
- in accordance with EN 5005-1 and EN 50085-2-2

ОСНОВАНИЕ НАПОЛЬНОЙ КОРОБКИ 7М



RB51

- Основание напольной коробки 7М
- Металл, оцинкованный
- Для установки на полу или в двойном полу
- Установочные размеры 273x182,5 мм, глубина мин. 83 мм
- Регулируемая высота 83-128 мм
- Соответствует стандарту EN 5005-1 и EN 50085-2-2

FLOOR BOX BASE 7M

- floor box base 7M
- metal, galvanized
- for installation in a floor or double floor
- mounting dimensions 273x182.5mm, min. depth 83mm
- adjustable height 83-128mm
- in accordance with EN 5005-1 and EN 50085-2-2

ВСТАВКА ДЛЯ НАПОЛЬНОЙ РАСПРЕДЕЛИТЕЛЬНОЙ КОРОБКИ 7М



RB61

- Вставка для напольной коробки 7М
- Металл, цвет белый RAL 9006
- Монтажная рамка MODUL 7М в комплекте
- Соответствует стандарту EN 5005-1 и EN 50085-2-2

INSERT FOR FLOOR DISTRIBUTION BOX 7M

- insert for floor box 7M
- metal, colour white RAL 9006
- mounting frame MODUL 7M included
- in accordance with EN 5005-1 and EN 50085-2-2

КРЫШКА НАПОЛЬНОЙ РАСПРЕДЕЛИТЕЛЬНОЙ КОРОБКИ 7М



RB66S1

- Крышка напольной коробки 7М
- Металл, оцинкованный
- Установочные размеры 265x178 мм, глубина 17,5 мм
- Толщина накладки на полу до 11,5 мм
- Соответствует стандарту EN 5005-1 и EN 50085-2-2

FLOOR DISTRIBUTION BOX COVER 7M

- floor box cover 7M
- metal, galvanized
- mounting dimensions 265x178mm, depth 17.5mm
- floor thickness up to 11.5mm
- in accordance with EN 5005-1 and EN 50085-2-2

ОСНОВАНИЕ НАПОЛЬНОЙ КОРОБКИ 2X7М



RB52

- Основание напольной коробки 2X7M
- Металл, оцинкованный
- Для установки на полу или в двойном полу
- Установочные размеры 273x269,5 мм, глубина мин. 83 мм
- Регулируемая высота 83-128 мм
- Соответствует стандарту EN 5005-1 и EN 50085-2-2

FLOOR BOX BASE 2X7M

- floor box base 2X7M
- metal, galvanized
- for installation in a floor or double floor
- mounting dimensions 273x269.5mm, min. depth 83mm
- adjustable height 83-128mm
- in accordance with EN 5005-1 and EN 50085-2-2

ВСТАВКА ДЛЯ НАПОЛЬНОЙ РАСПРЕДЕЛИТЕЛЬНОЙ КОРОБКИ 2X7М



RB62

- Вставка для напольной коробки 2x7M
- Металл, цвет белый RAL 9006
- Монтажные рамки MODUL 7Mx2 в комплекте
- Соответствует стандарту EN 5005-1 и EN 50085-2-2

INSERT FOR FLOOR DISTRIBUTION BOX 2X7M

- insert for floor box 2x7M
- metal, colour white RAL 9006
- mounting frames MODUL 2x7M included
- in accordance with EN 5005-1 and EN 50085-2-2

КРЫШКА НАПОЛЬНОЙ РАСПРЕДЕЛИТЕЛЬНОЙ КОРОБКИ 2X7М



RB67S2

- Крышка напольной коробки 2x7M
- Металл, оцинкованный
- Установочные размеры 265x265 мм, глубина 17,5 мм
- Толщина накладки на полу до 11,5 мм
- Соответствует стандарту EN 5005-1 и EN 50085-2-2

FLOOR DISTRIBUTION BOX COVER 2X7M

- floor box cover 2x7M
- metal, galvanized
- mounting dimensions 265x265mm, depth 17.5mm
- floor thickness up to 11.5mm
- in accordance with EN 5005-1 and EN 50085-2-2

ОСНОВАНИЕ НАПОЛЬНОЙ КОРОБКИ 4X7М

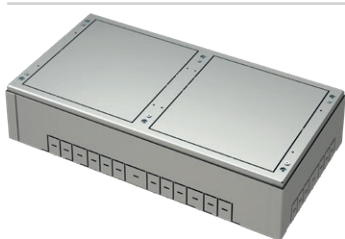

RB53

- Основание напольной коробки 4X7M
- Металл, оцинкованный
- Для установки на полу или в двойном полу
- Установочные размеры 273x521 мм, глубина мин. 83 мм
- Регулируемая высота 83-128 мм
- Соответствует стандарту EN 5005-1 и EN 50085-2-2

FLOOR BOX BASE 4X7M

- floor box base 4X7M
- metal, galvanized
- for installation in a floor or double floor
- mounting dimensions 273x521mm, min. depth 83mm
- adjustable height 83-128mm
- in accordance with EN 5005-1 and EN 50085-2-2

ВСТАВКА ДЛЯ НАПОЛЬНОЙ РАСПРЕДЕЛИТЕЛЬНОЙ КОРОБКИ 2X7М

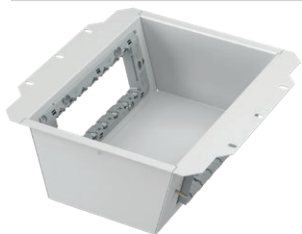

RB62

- Вставка для напольной коробки 2x7M
- Металл, цвет белый RAL 9006
- Монтажные рамки MODUL 7Mx2 в комплекте
- Соответствует стандарту EN 5005-1 и EN 50085-2-2

INSERT FOR FLOOR DISTRIBUTION BOX 2X7M

- insert for floor box 2x7M
- metal, colour white RAL 9006
- mounting frames MODUL 2x7M included
- in accordance with EN 5005-1 and EN 50085-2-2

КРЫШКА НАПОЛЬНОЙ РАСПРЕДЕЛИТЕЛЬНОЙ КОРОБКИ 4X7М



RB68S2

- Крышка напольной коробки 4x7M
- Металл, оцинкованный
- Установочные размеры 265x516,5 мм, глубина 17,5 мм
- Толщина накладки на полу до 11,5 мм
- Соответствует стандарту EN 5005-1 и EN 50085-2-2

FLOOR DISTRIBUTION BOX COVER 4X7M

- floor box cover 4x7M
- metal, galvanized
- mounting dimensions 265x516.5mm, depth 17.5mm
- floor thickness up to 11.5mm
- in accordance with EN 5005-1 and EN 50085-2-2



RB55S1

тип type	описание description	технические данные technical data
RB55S1	НАПОЛЬНАЯ КОРОБКА С КРЫШКОЙ ДЛЯ ДВОЙНЫХ ПОЛОВ FLOOR BOX WITH COVER FOR DOUBLE FLOORS	4M
RB60	ВСТАВКА ДЛЯ НАПОЛЬНОЙ РАСПРЕДЕЛИТЕЛЬНОЙ КОРОБКИ INSERT FOR FLOOR DISTRIBUTION BOX	4M
⋮	⋮	⋮
⋮	⋮	⋮

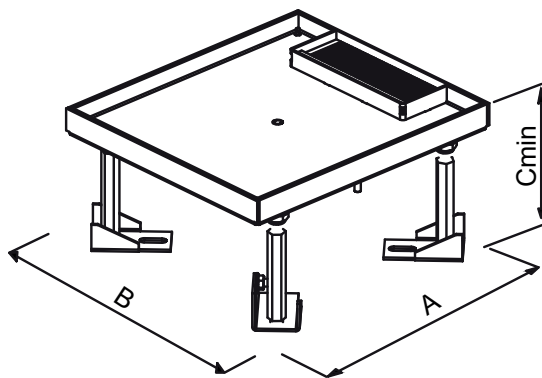

	RB55S1	RB56S1	RB57S2	RB58S2
A	200,5	265	265	265
B	177	178	265	516,5
C	100	100	100	100

НАПОЛЬНАЯ КОРОБКА С КРЫШКОЙ ДЛЯ ДВОЙНЫХ ПОЛОВ 4M



RB55S1

- Основание напольной коробки 4M
- Металл, оцинкованный
- Установочные размеры 200.5x177 мм, глубина мин. 100 мм
- Регулируемая высота 100-145 мм
- Толщина накладки на полу до 11.5 мм
- Соответствует стандарту EN 5005-1 и EN 50085-2-2

FLOOR BOX WITH COVER FOR DOUBLE FLOORS 4M

- floor box base 4M
- metal, galvanized
- mounting dimensions 200.5x177mm, min. depth 100mm
- adjustable height 100-145mm
- floor thickness up to 11.5mm
- in accordance with EN 5005-1 and EN 50085-2-2

ВСТАВКА ДЛЯ НАПОЛЬНОЙ РАСПРЕДЕЛИТЕЛЬНОЙ КОРОБКИ 4M



RB60

- Вставка для напольной коробки 4M
- Металл, цвет белый RAL 9006
- Монтажная рамка MODUL 4M в комплекте
- Соответствует стандарту EN 5005-1 и EN 50085-2-2

INSERT FOR FLOOR DISTRIBUTION BOX 4M

- insert for floor box 4M
- metal, colour white RAL 9006
- mounting frame MODUL 4M included
- in accordance with EN 5005-1 and EN 50085-2-2

НАПОЛЬНАЯ КОРОБКА С КРЫШКОЙ ДЛЯ ДВОЙНЫХ ПОЛОВ 7М



RB56S1

- Основание напольной коробки 7М
- Металл, оцинкованный
- Установочные размеры 265x178 мм, глубина мин. 100 мм
- Регулируемая высота 100-145 мм
- Толщина накладки на полу до 11,5 мм
- Соответствует стандарту EN 5005-1 и EN 50085-2-2

FLOOR BOX WITH COVER FOR DOUBLE FLOORS 7M

- floor box base 7M
- metal, galvanized
- mounting dimensions 265x178mm, min. depth 100mm
- adjustable height 100-145mm
- floor thickness up to 11.5mm
- in accordance with EN 5005-1 and EN 50085-2-2

ВСТАВКА ДЛЯ НАПОЛЬНОЙ РАСПРЕДЕЛИТЕЛЬНОЙ КОРОБКИ 7М



RB61

- Вставка для напольной коробки 7М
- Металл, цвет белый RAL 9006
- Монтажная рамка MODUL 7М в комплекте
- Соответствует стандарту EN 5005-1 и EN 50085-2-2

INSERT FOR FLOOR DISTRIBUTION BOX 7M

- insert for floor box 7M
- metal, colour white RAL 9006
- mounting frame MODUL 7M included
- in accordance with EN 5005-1 and EN 50085-2-2

НАПОЛЬНАЯ КОРОБКА С КРЫШКОЙ ДЛЯ ДВОЙНЫХ ПОЛОВ 2X7М



RB57S2

- Основание напольной коробки 2x7М
- Металл, оцинкованный
- Установочные размеры 265x265 мм, глубина мин. 100 мм
- Регулируемая высота 100-145 мм
- Толщина накладки на полу до 11,5 мм
- Соответствует стандарту EN 5005-1 и EN 50085-2-2

FLOOR BOX WITH COVER FOR DOUBLE FLOORS 2X7M

- floor box base 2x7M
- metal, galvanized
- mounting dimensions 265x265mm, min. depth 100mm
- adjustable height 100-145mm
- floor thickness up to 11.5mm
- in accordance with EN 5005-1 and EN 50085-2-2

ВСТАВКА ДЛЯ НАПОЛЬНОЙ РАСПРЕДЕЛИТЕЛЬНОЙ КОРОБКИ 2X7М



RB62

- Вставка для напольной коробки 2x7М
- Металл, цвет белый RAL 9006
- Монтажные рамки MODUL 7Мx2 в комплекте
- Соответствует стандарту EN 5005-1 и EN 50085-2-2

INSERT FOR FLOOR DISTRIBUTION BOX 2X7M

- insert for floor box 2x7M
- metal, colour white RAL 9006
- mounting frames MODUL 2x7M included
- in accordance with EN 5005-1 and EN 50085-2-2

НАПОЛЬНАЯ КОРОБКА С КРЫШКОЙ ДЛЯ ДВОЙНЫХ ПОЛОВ 4X7М



RB58S2

- Основание напольной коробки 4x7М
- Металл, оцинкованный
- Установочные размеры 265x516,5 мм, глубина мин. 100 мм
- Регулируемая высота 100-145 мм
- Толщина накладки на полу до 11,5 мм
- Соответствует стандарту EN 5005-1 и EN 50085-2-2

FLOOR BOX WITH COVER FOR DOUBLE FLOORS 4X7M

- floor box base 4x7M
- metal, galvanized
- mounting dimensions 265x516.5mm, min. depth 100mm
- adjustable height 100-145mm
- floor thickness up to 11.5mm
- in accordance with EN 5005-1 and EN 50085-2-2

ВСТАВКА ДЛЯ НАПОЛЬНОЙ РАСПРЕДЕЛИТЕЛЬНОЙ КОРОБКИ 2X7М

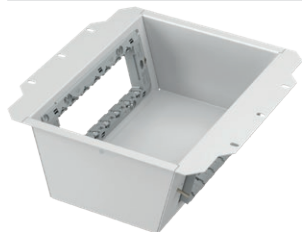

RB62

- Вставка для напольной коробки 2x7М
- Металл, цвет белый RAL 9006
- Монтажные рамки MODUL 7Мx2 в комплекте
- Соответствует стандарту EN 5005-1 и EN 50085-2-2

INSERT FOR FLOOR DISTRIBUTION BOX 2X7M

- insert for floor box 2x7M
- metal, colour white RAL 9006
- mounting frames MODUL 2x7M included
- in accordance with EN 5005-1 and EN 50085-2-2

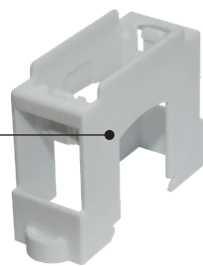

RB10

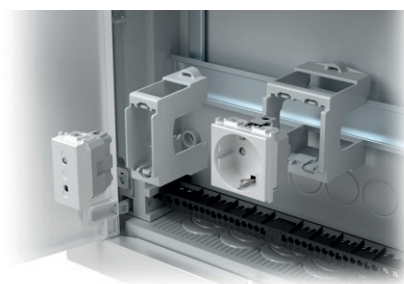

тип type	описание description	технические данные technical data
RB10	ПЕРЕХОДНИК ДЛ Я НАПРАВЛЯЮЩИХ DIN ADAPTER FOR DIN RAIL	35mm 1M
RB11	ПЕРЕХОДНИК ДЛ Я НАПРАВЛЯЮЩИХ DIN ADAPTER FOR DIN RAIL	35mm 2M
·	РАСПРЕДЕЛИТЕЛЬНАЯ КОРОБКА	·
·	·	·
·	·	·

ПЕРЕХОДНИК ДЛ Я НАПРАВЛЯЮЩИХ DIN 35 мм 1M



RB10

- переходник MODUL 1M
- для направляющих DIN 35 мм
- соответствует стандарту EN 50022

ADAPTER FOR DIN RAIL 35mm 1M

- adapter MODUL 1M
- for DIN rail 35mm
- in accordance with EN 50022

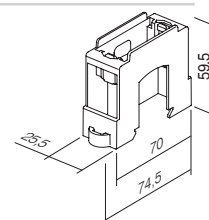

ПЕРЕХОДНИК ДЛ Я НАПРАВЛЯЮЩИХ DIN 35 мм 2M



RB11

- переходник MODUL 2M
- для направляющих DIN 35 мм
- соответствует стандарту EN 50022

ADAPTER FOR DIN RAIL 35mm 2M

- adapter MODUL 2M
- for DIN rail 35mm
- in accordance with EN 50022

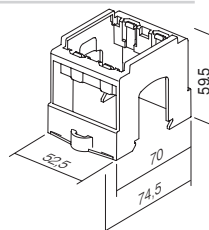

SWITCH
LOGIQ



TEM

LOGIQ

ВЕЗДЕСУЩАЯ УВЕРЕННОСТЬ сделано для каждой комнаты

Форма для каждой комнаты. Выключатели имеют универсальные линии, которые оставляют след как в современной рабочей среде, так и в уютных, комфортных жилых помещениях. Семейство LOGIQ предлагает простое и логичное решение для любого вашего желания.

OMNIPRESENT CONFIDENCE made for every room

A shape for every room. The switches have universal lines that leave a mark in both modern work environments as well as in cosy, comfortable living spaces. The LOGIQ family offers a simple and logical solution for your every wish.



LOGIQ

ГАРМОНИЯ ЦВЕТОВ Выберите свой оттенок

Семейство LOGIQ гордится своей логичной гаммой проверенных и элегантных оттенков, известных и любимых нашими клиентами. Не идите на компромисс, семейство LOGIQ поможет вам. Мы всегда можем создать оттенок цвета в соответствии с вашим особым запросом. Логически.

HARMONY OF COLOURS Choose your hue

The LOGIQ family prides itself on its logical range of verified and elegant hues known and loved by our clients. Don't compromise, the LOGIQ family has you covered. We can always create the hue of colour in accordance with your special request. Logically.

- антрацит *anthracite*
- титан *titanium*
- снежно-белый *polar white*

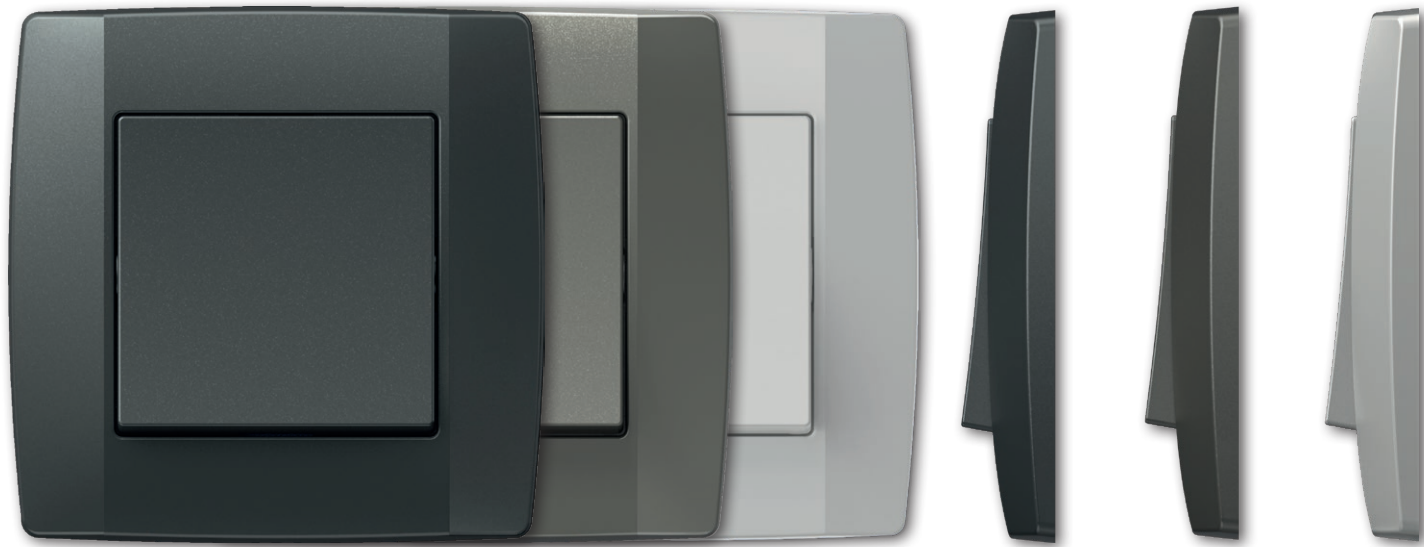

БЕЗГРАНИЧНОЕ ВООБРАЖЕНИЕ **Создайте свою собственную комбинацию**

Семейство LOGIQ позволяет создавать собственные комбинации. Чтобы сделать объединение простым, мы создали полезную систему, которая поддерживает последовательность горизонтальных и вертикальных линий. Так называемая система 55/55 позволяет каждый раз использовать одни и те же универсальные элементы. Знаете, чего хотите? Не волнуйтесь, выключатели LOGIQ могут читать ваши мысли.

LIMITLESS IMAGINATION Create your own combination

The LOGIQ family allows you to create your own combination. To make combining simple, we have created a useful system that supports the sequencing of horizontal and vertical lines. The so-called 55/55 system allows you to use the same universal elements every time. Know what you want? Don't worry, the LOGIQ switches can read your mind.



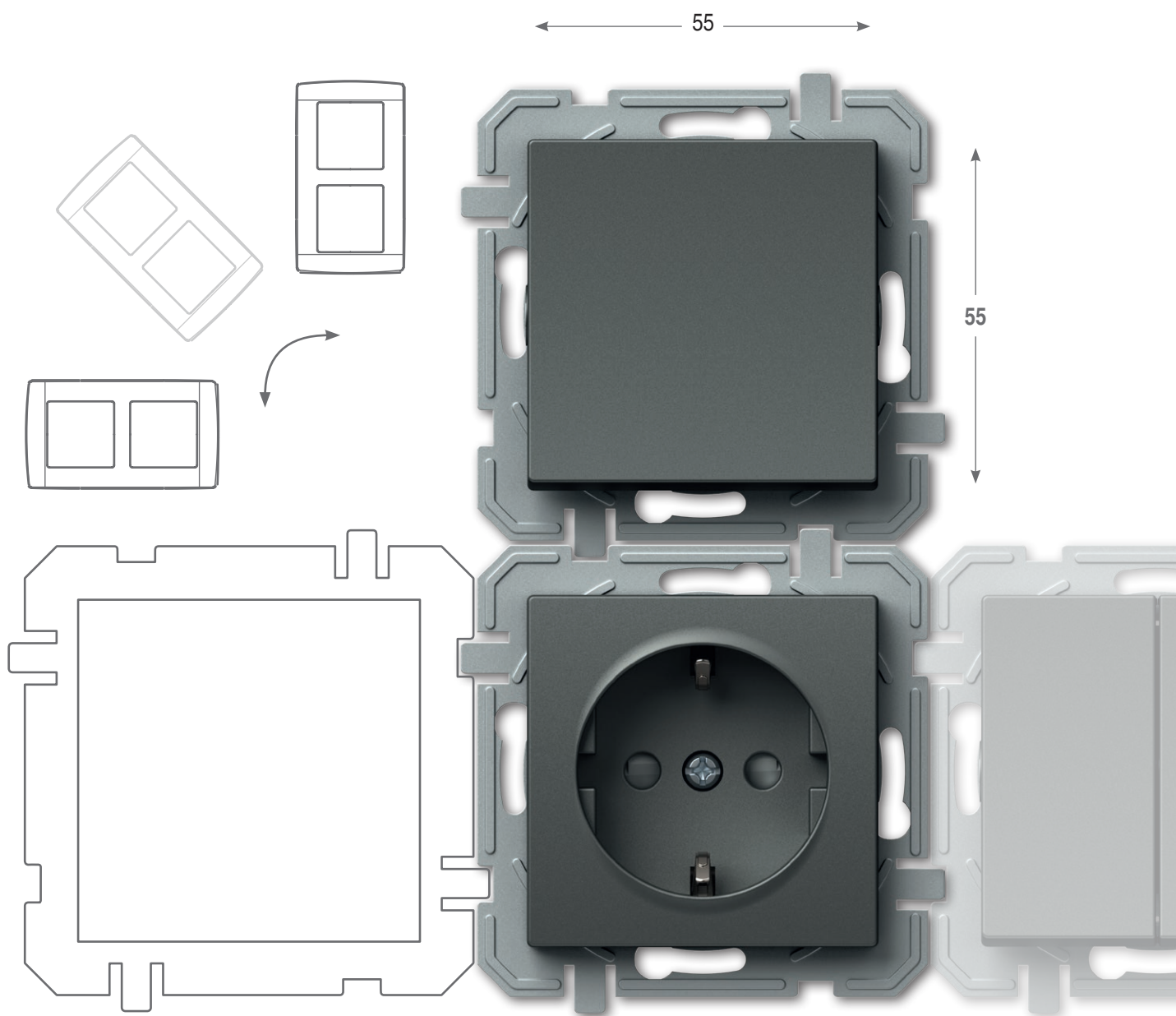

ПРОСТОЕ РЕШЕНИЕ ДЛЯ САМЫХ ТРЕБОВАТЕЛЬНЫХ

Семейство LOGIQ предлагает выключатели, регуляторы, датчики и розетки для любых целей в одном месте. Вы можете использовать эти продукты по отдельности или последовательно. Как и каждая семья, которая растет и развивается, семейство LOGIQ будет продолжать развивать наш ассортимент продукции в соответствии с вашими потребностями и пожеланиями. Мы рады выслушать вас и предложить решение, которое просто и логично продолжит историю семейства LOGIQ.

SIMPLE FOR THE MOST DEMANDING

The LOGIQ family offers switches, regulators, sensors, and sockets for every purpose in one place. You can use these products individually or in a sequence. Just like every family that grows and develops, the LOGIQ family will continue to develop our range of products in accordance with your needs and wishes. We are happy to listen to you and offer a solution which will simply and logically continue the story of the LOGIQ family.



ВСЕ В ОДНОМ МЕСТЕ И ДАЖЕ БОЛЬШЕ

ALL IN ONE PLACE AND MORE

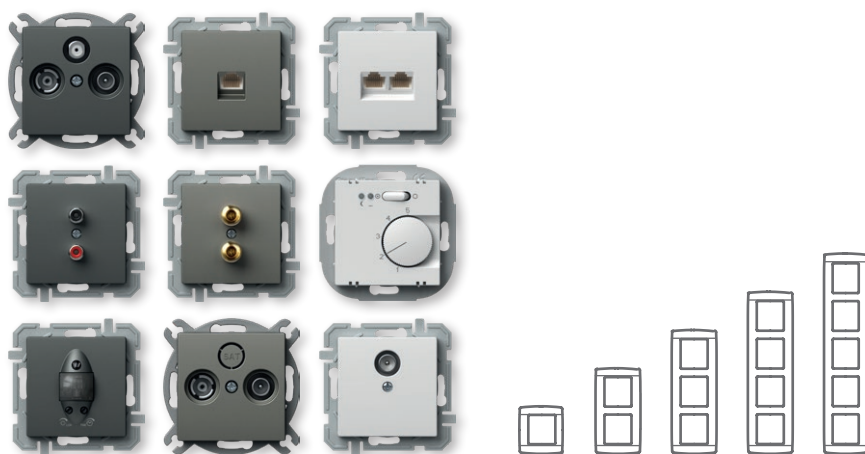

ЛОГИЧЕСКАЯ УСТАНОВКА

Серия LOGIQ — отличное решение для стандартных круглых коробок. Она подходит как для простых, так и для более сложных условий монтажа, для новых зданий, а также может использоваться при ремонте. Система характеризуется втычными контактами, которые экономят время при установке элементов.

LOGICAL INSTALLATION

LOGIQ is a solution for the system of standardized round installations boxes. It can be used for simple as well as more demanding installations, new buildings and adaptations. The system is characterised by plug-in contacts which save time during installation of elements.

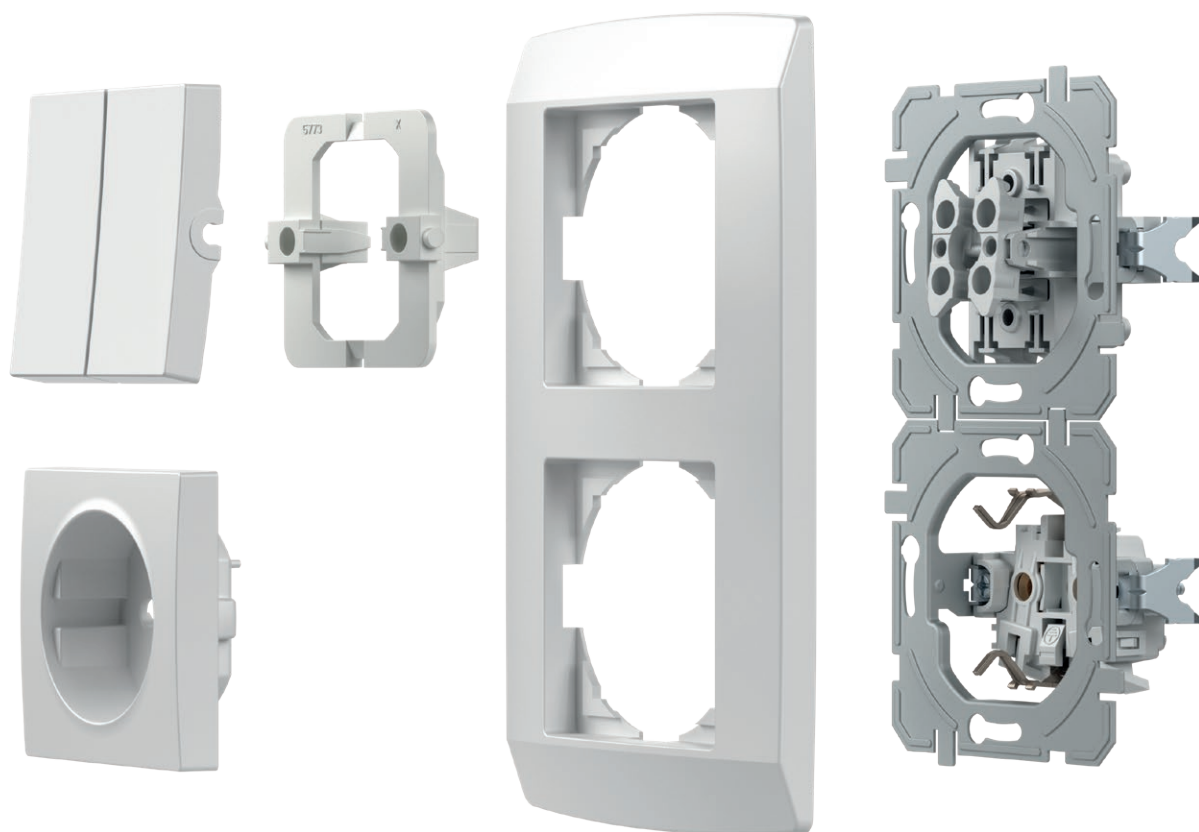

ПОЛЕЗНО ЗНАТЬ

GOOD TO KNOW



Все розетки оборудованы защитными шторками, закрывающими контакты, которые находятся под напряжениями.

All the sockets are equipped with a safety shutters assuring the protection to live contacts.



Хорошо сконструированный выключатель впоследствии делает освещение проще.

A well-planned switch construction makes easy illumination possible also subsequently.



Контакты, сделанные из сплава серебра, обеспечивают безопасное переключение.

Contacts made of silver alloy guarantee safe switching.



Самозажимной контакт позволяет быстро и надежно закреплять провода. Два провода разного диаметра могут быть присоединены к одному контакту.

Plug-in contacts enable quick and reliable attachment of wires. Two wires of different diameters can be attached to the same contact.



Фиксаторы обеспечивают более глубокое крепление (даже через керамическую плитку и т. п.)

Fixing claws enable deeper fixing (also through ceramic tiles, etc.)



Легко соединяющиеся коробки сделают вашу работу легче. Необходимая длина гарантирована.

Easy-fitting installation boxes will make your work easier. Proper lengths are guaranteed.

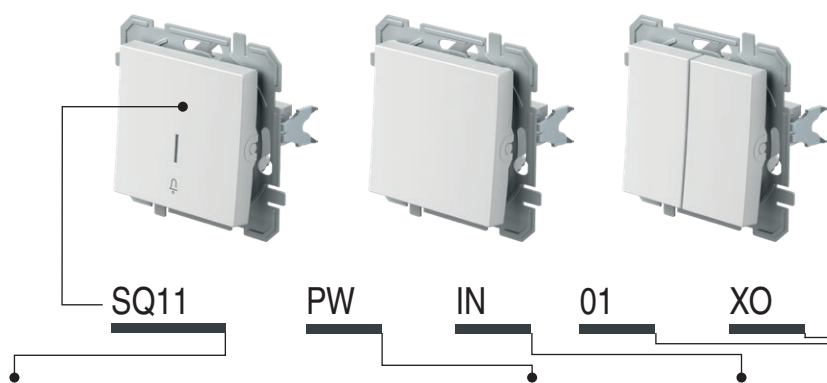

тип type	описание description	технические данные technical data	цвет colour	дополнительные данные 1 optional data 1	дополнительные данные 2 optional data 2	дополнительные данные 3 optional data 3
SQ10	ВЫКЛЮЧАТЕЛЬ ОДНОПОЗИЦИОННЫЙ SWITCH 1WAY	10AX 250V~	□ PW снежно-белый polar white	NT нейтральный neutral	🔔 01	XO без декоративной рамки without cover plate
SQ11	ВЫКЛЮЧАТЕЛЬ КНОПОЧНЫЙ ОДНОПОЗИЦИОННЫЙ PUSH BUTTON 1WAY	10A 250V~	■ TI титан titanium	IN индикатор indicator	🕒 02	
SQ22	ВЫКЛЮЧАТЕЛЬ ДВУХПОЛЮСНЫЙ SWITCH 2POLE	16AX 250V~	■ AT антрацит anthracite		🕒 03	
...

ВЫКЛЮЧАТЕЛЬ ОДНОПОЗИЦИОННЫЙ 10AX 250 В~

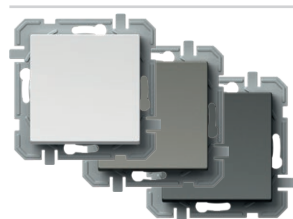

- SQ10PWXO
- SQ10TIXO
- SQ10ATXO



- 10AX 250 В~, тип SQ10
- соответствует стандарту EN 60669-1
- самозажимные контакты 1,5—2,5 мм²
SWITCH 1WAY 10AX 250V~
- 10AX 250V~, type SQ10
- in accordance with EN 60669-1
- plug-in contacts 1.5-2.5mm²



ВЫКЛЮЧАТЕЛЬ ОДНОПОЗИЦИОННЫЙ 10AX 250 В~ __ IN

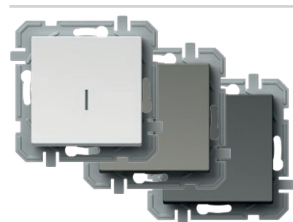

- SQ10PWINXO
- SQ10TIINXO
- SQ10ATINXO



- IN индикатор, без неоновой лампы
- 10AX 250 В~, тип SQ10
- соответствует стандарту EN 60669-1
- самозажимные контакты 1,5—2,5 мм²
SWITCH 1WAY 10AX 250V~ __ IN
- IN indicator, without neon lamp
- 10AX 250V~, type SQ10
- in accordance with EN 60669-1
- plug-in contacts 1.5-2.5mm²



ВЫКЛЮЧАТЕЛЬ КНОПОЧНЫЙ ОДНОПОЗИЦИОННЫЙ 10 А 250 В ~



- SQ11PWXO
- SQ11TIXO
- SQ11ATXO

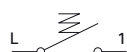

- 10 А 250 В~, тип SQ11
- соответствует стандарту EN 60669-1
- самозажимные контакты 1,5—2,5 мм²
PUSH BUTTON 1WAY 10A 250V~
- 10A 250V~, type SQ11
- in accordance with EN 60669-1
- plug-in contacts 1.5-2.5mm²



ВЫКЛЮЧАТЕЛЬ КНОПОЧНЫЙ ОДНОПОЗИЦИОННЫЙ 10 А 250 В~ __ IN 01



- SQ11PWIN01XO
- SQ11TIIN01XO
- SQ11ATIN01XO

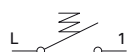

- звонок-индикатор IN 01, без неоновой лампы
- 10 А 250 В~, тип SQ11
- соответствует стандарту EN 60669-1
- самозажимные контакты 1,5—2,5 мм²
PUSH BUTTON 1WAY 10A 250V~ __ IN 01
- IN 01 indicator bell, without neon lamp
- 10A 250V~, type SQ11
- in accordance with EN 60669-1
- plug-in contacts 1.5-2.5mm²





- SQ11PWIN02XO
- SQ11TIIN02XO
- SQ11ATIN02XO



ВЫКЛЮЧАТЕЛЬ КНОПЧНЫЙ ОДНОПОЗИЦИОННЫЙ 10 А 250 В~ __ IN 02

- световой индикатор IN 02, без неоновой лампы
- 10 А 250 В~, тип SQ11
- соответствует стандарту EN 60669-1
- самозажимные контакты 1,5—2,5 мм²

PUSH BUTTON 1WAY 10A 250V~ __ IN 02

- IN 02 indicator light, without neon lamp
- 10A 250V~, type SQ11
- in accordance with EN 60669-1
- plug-in contacts 1.5-2.5mm²



- SQ22PWIN03XO
- SQ22TIIN03XO
- SQ22ATIN03XO

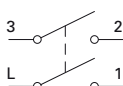

ВЫКЛЮЧАТЕЛЬ ДВУХПОЛЮСНЫЙ 16АХ 250 В~ __ IN 03

- IN 03 световой нейтральный 0-1, без неоновой лампы
- 16АХ 250 В~, тип SQ22
- соответствует стандарту EN 60669-1
- винтовые контакты 1,5—2,5 мм²

SWITCH 2POLE 16AX 250V~ __ IN 03

- IN 03 neutral 0-1, without neon lamp
- 16AX 250V~, type SQ22
- in accordance with EN 60669-1
- screw contacts 1.5-2.5mm²



- SQ50PWXO
- SQ50TIXO
- SQ50ATXO

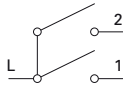

ВЫКЛЮЧАТЕЛЬ ДВУХКНОПЧНЫЙ ОДНОПОЗИЦИОННЫЙ 10АХ 250 В~

- 10АХ 250 В~, тип SQ50
- соответствует стандарту EN 60669-1
- самозажимные контакты 1,5—2,5 мм²

SWITCH 2GANG-1WAY 10AX 250V~

- 10АХ 250V~, type SQ50
- in accordance with EN 60669-1
- plug-in contacts 1.5-2.5mm²

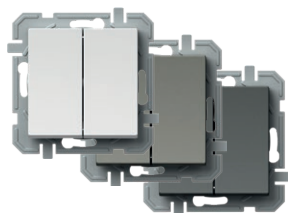

- SQ51PWXO
- SQ51TIXO
- SQ51ATXO

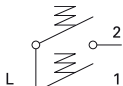

ВЫКЛЮЧАТЕЛЬ ДВУХКНОПЧНЫЙ ОДНОПОЗИЦИОННЫЙ 10 А 250 В~

- 10 А 250 В~, тип SQ51
- соответствует стандарту EN 60669-1
- самозажимные контакты 1,5—2,5 мм²

PUSH BUTTON 2GANG-1WAY 10A 250V~

- 10А 250V~, type SQ51
- in accordance with EN 60669-1
- plug-in contacts 1.5-2.5mm²



- SQ52PWNT09XO
- SQ52TINT09XO
- SQ52ATNT09XO



ВЫКЛЮЧАТЕЛЬ ДЛЯ ЖАЛЮЗИ 10АХ 250 В~ __ NT 09

- NT09 нейтральный вверх-вниз
- 10АХ 250 В~, тип SQ52
- соответствует стандарту EN 60669-1
- самозажимные контакты 1,5—2,5 мм²
- с механической блокировкой

SWITCH SHUTTERS 10AX 250V~ __ NT 09

- NT 09 neutral up-down
- 10АХ 250V~, type SQ52
- in accordance with EN 60669-1
- plug-in contacts 1.5-2.5mm²
- with mechanical interblock



- SQ53PWNT09XO
- SQ53TINT09XO
- SQ53ATNT09XO

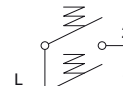

ВЫКЛЮЧАТЕЛЬ КНОПЧНЫЙ ДЛЯ ЖАЛЮЗИ 10 А 250 В~ __ NT 09

- NT09 нейтральный вверх-вниз
- 10 А 250 В~, тип SQ53
- соответствует стандарту EN 60669-1
- самозажимные контакты 1,5—2,5 мм²
- с механической блокировкой

PUSH BUTTON SHUTTERS 10A 250V~ __ NT 09

- NT 09 neutral up-down
- 10А 250V~, type SQ53
- in accordance with EN 60669-1
- plug-in contacts 1.5-2.5mm²
- with mechanical interblock

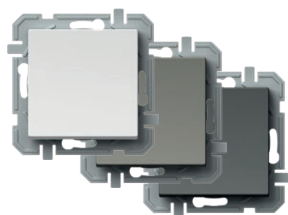

- SQ60PWXO
- SQ60TIXO
- SQ60ATXO

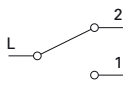

ВЫКЛЮЧАТЕЛЬ ДВУХПОЗИЦИОННЫЙ 10АХ 250 В~

- 10АХ 250 В~, тип SQ60
- соответствует стандарту EN 60669-1
- самозажимные контакты 1,5—2,5 мм²

SWITCH 2WAY 10AX 250V~

- 10АХ 250V~, type SQ60
- in accordance with EN 60669-1
- plug-in contacts 1.5-2.5mm²



ВЫКЛЮЧАТЕЛЬ ДВОЙНОЙ ДВУХПОЗИЦИОННЫЙ 10AX 250 В~



- SQ63PWXO
- SQ63TIXO
- SQ63ATXO



- 10AX 250 В~, тип SQ63
 - соответствует стандарту EN 60669-1
 - самозажимные контакты 1,5—2,5 мм²
- SWITCH DOUBLE 2WAY 10AX 250V~*
- 10AX 250V~, type SQ63
 - in accordance with EN 60669-1
 - plug-in contacts 1.5-2.5mm²



ПЕРЕКРЕСТНЫЙ ВЫКЛЮЧАТЕЛЬ 10AX 250 В~

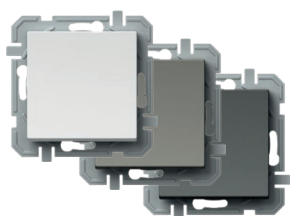

- SQ70PWXO
- SQ70TIXO
- SQ70ATXO



- 10AX 250 В~, тип SQ70
 - соответствует стандарту EN 60669-1
 - самозажимные контакты 1,5—2,5 мм²
- SWITCH INTERMEDIATE 10AX 250V~*
- 10AX 250V~, type SQ70
 - in accordance with EN 60669-1
 - plug-in contacts 1.5-2.5mm²



SQ10
SQ11

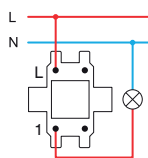

SQ22

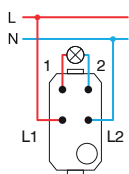

SQ50
SQ51

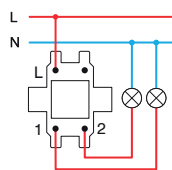

SQ52
SQ53

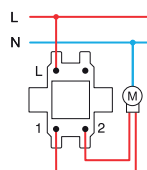

SQ60+SQ60

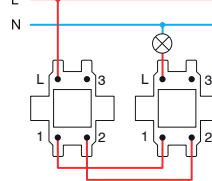

SQ63+SQ63

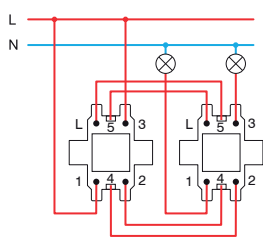

SQ60+SQ70+SQ60

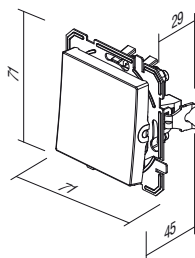
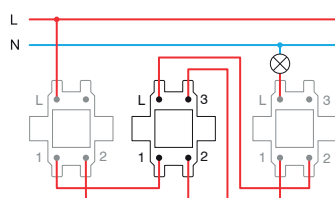

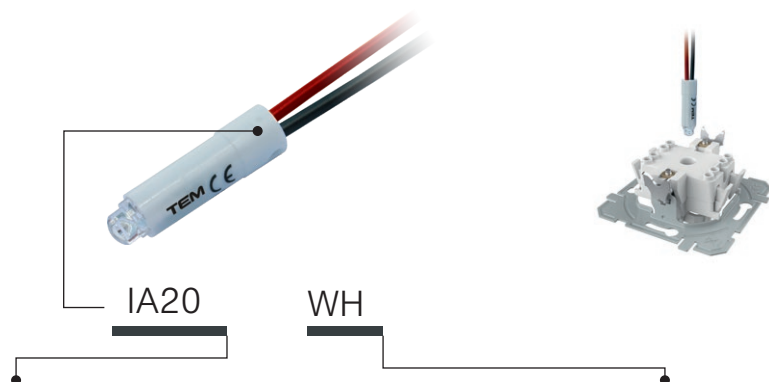

тип type	описание description	технические данные technical data	цвет colour
IA10	НЕОНОВАЯ ЛАМПА NEON LAMP	230V~ 0,34W	<input type="checkbox"/> WH белый white
IA20	СВЕТОДИОД LED LAMP	230V~ 0,40W	<input checked="" type="checkbox"/> BL голубой blue
IA21	СВЕТОДИОД LED LAMP	24V AC/DC 0,20W	<input checked="" type="checkbox"/> RD красный red
.	.	.	<input checked="" type="checkbox"/> GR зеленый green
.	.	.	<input checked="" type="checkbox"/> OR оранжевый orange

НЕОНОВАЯ ЛАМПА 230 В 0,34 Вт

 IA10OR

- для индикации, подсветки или постоянной подсветки выключателя
- вместе с кнопкой с индикатором

NEON LAMP 230V~ 0,34W

- for indication, illumination or constant illumination of switch
- in combination with button with indicator

СВЕТОДИОД 230 В AC/DC 0,40 Вт



 IA20WH
 IA20GR
 IA20RD
 IA20BL

- для индикации, подсветки или постоянной подсветки выключателя
- вместе с кнопкой с индикатором

LED LAMP 230V AC/DC 0,40W

- for indication, illumination or constant illumination of switch
- in combination with button with indicator

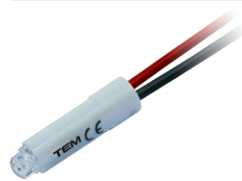
СВЕТОДИОД 24 В AC/DC 0,20 Вт

 IA21WH
 IA21RD

- для индикации, подсветки или постоянной подсветки выключателя
- вместе с кнопкой с индикатором

LED LAMP 24V AC/DC 0,20W

- for indication, illumination or constant illumination of switch
- in combination with button with indicator

СВЕТОДИОД 12 В AC/DC 0,10 Вт

 IA22WH
 IA22RD

- для индикации, подсветки или постоянной подсветки выключателя
- вместе с кнопкой с индикатором

LED LAMP 12V AC/DC 0,10W

- for indication, illumination or constant illumination of switch
- in combination with button with indicator

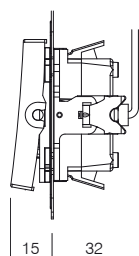

15

32

Индикация
Indication

*Подсветка
Illumination

Постоянная подсветка
Illumination always on

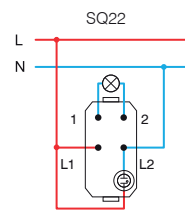
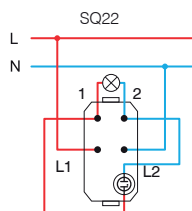
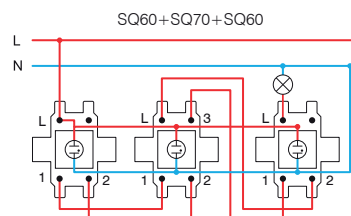
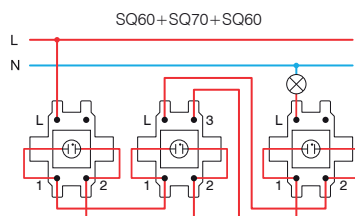
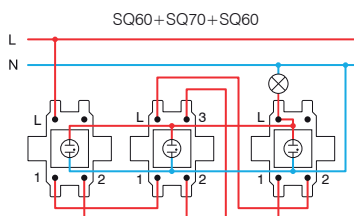
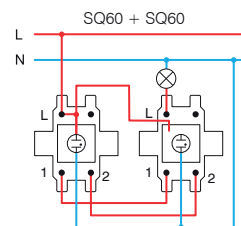
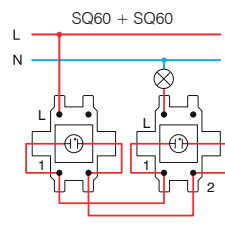
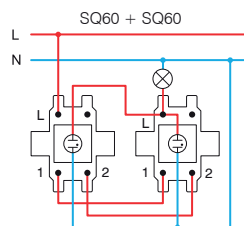
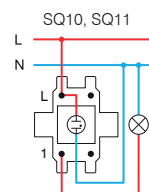
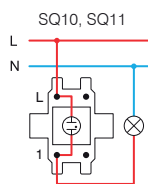
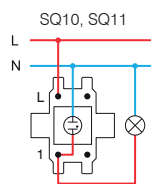

* подключения не подходят для энергосберегающих (компактных флуоресцентных, светодиодных) ламп /
the connections are not suitable for energy-saving bulbs (CFL, LED)

S O C K E T S V Q



тип type	описание description	технические данные technical data	дополнительные данные 1 optional data 1
VQ10	РОЗЕТКА СТАНДАРТ SCHUKO SOCKET SCHUKO	2P+E 16A 250V~	XO без декоративной рамки without cover plate
VQ11	РОЗЕТКА SCHUKO+КРЫШКА SOCKET SCHUKO+COVER	2P+E 16A 250V~	
VQ12	РОЗЕТКА СТАНДАРТ SCHUKO SOCKET SCHUKO	2P+E 16A 250V~ BV	
·	·	·	

цвет
colour

<input type="checkbox"/> PW	снежно-белый polar white	<input type="checkbox"/> PT	белый + прозрачный white+transparent	<input type="checkbox"/> PP	белый + белый white+white
<input type="checkbox"/> TI	титан titanium	<input type="checkbox"/> TT	титан + прозрачный titanium+transparent	<input type="checkbox"/> TI	титан + титан titanium+titanium
<input type="checkbox"/> AT	антрацит anthracite	<input type="checkbox"/> AT	антрацит + прозрачный anthracite+transparent	<input type="checkbox"/> AA	антрацит + антрацит anthracite+anthracite
<input type="checkbox"/> RD	красный red	<input type="checkbox"/> RT	красный + прозрачный red+transparent	<input type="checkbox"/> RR	красный + красный red+red
<input type="checkbox"/> GR	зеленый green	<input type="checkbox"/> GT	зеленый + прозрачный green+transparent	<input type="checkbox"/> GG	зеленый + зеленый green+green
<input type="checkbox"/> OR	оранжевый orange	<input type="checkbox"/> OT	оранжевый + прозрачный orange+transparent	<input type="checkbox"/> OO	оранжевый + оранжевый orange+orange



schuko — соответствует стандарту EN 60884-1, CEE7 (стандартный лист III)

schuko - in accordance with EN 60884-1, CEE7 (standard sheet III)

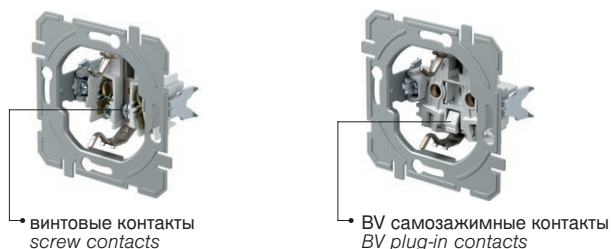

РОЗЕТКА SCHUKO 2P+E 16 A 250 В~ __ XO

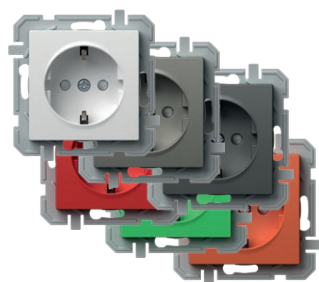

- VQ10PWXO
- VQ10TIXO
- VQ10ATXO
- VQ10RDXO
- VQ10GRXO
- VQ10ORXO

- винтовые контакты 1,5—2,5 мм²
 - XO без рамки
 - 2P+E стандарт schuko
 - 16 A 250 В~, тип VQ10
 - KS встроенная защита от детей — контакты закрыты шторкой

SOCKET SCHUKO 2P+E 16A 250V~ __ XO
 - screw contacts 1.5-2.5mm²
 - XO without surround
 - 2P+E schuko
 - 16A 250V~, type VQ10
 - KS build-in child protection – shuttered live contacts



РОЗЕТКА SCHUKO + КРЫШКА 2P+E 16 A 250 В~ __ XO

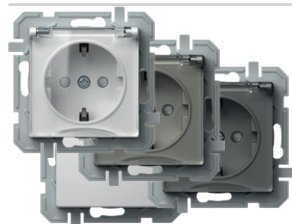

- VQ11PTXO
- VQ11TTXO
- VQ11ATXO
- VQ11PPXO

- винтовые контакты 1,5—2,5 мм²
 - XO без рамки
 - 2P+E стандарт schuko + крышка
 - 16 A 250 В~, тип VQ11
 - KS встроенная защита от детей — контакты закрыты шторкой

SOCKET SCHUKO+COVER 2P+E 16A 250V~ __ XO
 - screw contacts 1.5-2.5mm²
 - XO without surround
 - 2P+E schuko+cover
 - 16A 250V~, type VQ11
 - KS build-in child protection – shuttered live contacts



РОЗЕТКА SCHUKO 2P+E 16 A 250 В~ BV __ XO

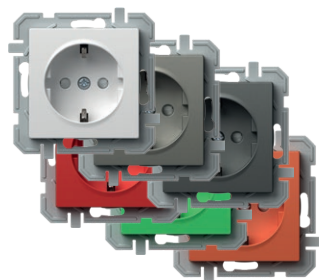

- VQ12PWXO
- VQ12TIXO
- VQ12ATXO
- VQ12RDXO
- VQ12GRXO
- VQ12ORXO

- винтовые контакты BV 1,5—2,5 мм²
 - XO без рамки
 - 2P+E стандарт schuko
 - 16 A 250 В~, тип VQ12
 - KS встроенная защита от детей — контакты закрыты шторкой

SOCKET SCHUKO 2P+E 16A 250V~ BV __ XO
 - BV plug-in contacts 1.5-2.5mm²
 - XO without surround
 - 2P+E schuko
 - 16A 250V~, type VQ12
 - KS build-in child protection – shuttered live contacts



РОЗЕТКА SCHUKO + КРЫШКА 2P+E 16 A 250 В~ BV __ XO

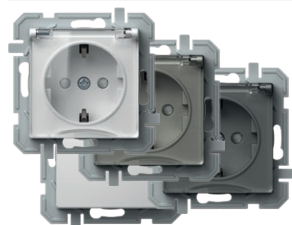

- VQ13PTXO
- VQ13TTXO
- VQ13ATXO
- VQ13PPXO

- винтовые контакты BV 1,5—2,5 мм²
 - XO без рамки
 - 2P+E стандарт schuko + крышка
 - 16 A 250 В~, тип VQ13
 - KS встроенная защита от детей — контакты закрыты шторкой

SOCKET SCHUKO+COVER 2P+E 16A 250V~ BV __ XO
 - BV plug-in contacts 1.5-2.5mm²
 - XO without surround
 - 2P+E schuko+cover
 - 16A 250V~, type VQ13
 - KS build-in child protection – shuttered live contacts



РОЗЕТКА SCHUKO ДВОЙНАЯ 2P+E 16 A 250 В~



- VQ16PW
- VQ16TI
- VQ16AT

- 2P+E стандарт schuko двойная
 - 16 A 250 В~, тип VQ16
 - соответствует стандарту IEC 60884-1, CEE7
 - винтовые контакты 1,5—2,5 мм²
 - KS встроенная защита от детей — контакты закрыты шторкой

SOCKET SCHUKO DOUBLE 2P+E 16A 250V~
 - 2P+E schuko double
 - 16A 250V~, type VQ16
 - in accordance with IEC 60884-1, CEE7
 - screw contacts 1.5-2.5 mm²
 - KS build-in child protection – shuttered live contacts

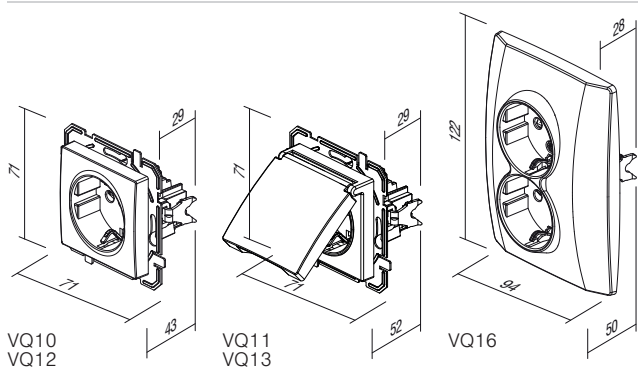

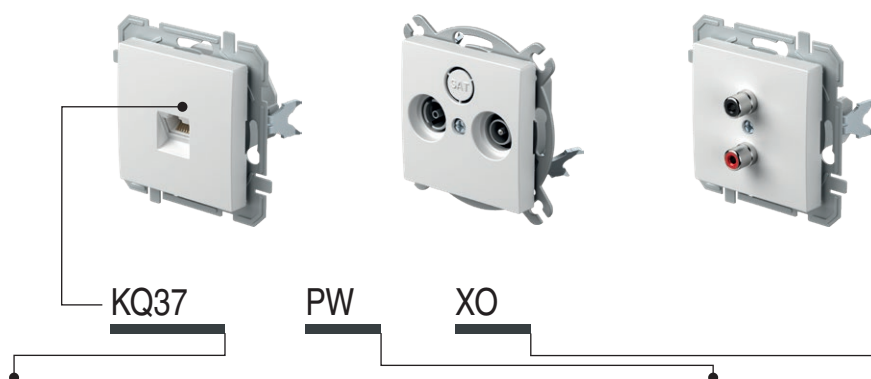

тип type	описание description	технические данные technical data	цвет colour	дополнительные данные 1 optional data 1
KQ11	РОЗЕТКА TV-R ОКОНЕЧНАЯ SOCKET TV-R END-LINE	1dB	<input type="checkbox"/> PW снежно-белый polar white	XO без декоративной рамки without cover plate
KQ12	РОЗЕТКА TV-R ПЕРЕХОДНИК SOCKET TV-R THROUGHPASS	10dB	<input type="checkbox"/> TI титан titanium	
KQ16	РОЗЕТКА SAT TV-R ОКОНЕЧНАЯ SOCKET SAT-TV-R END-LINE	3dB	<input type="checkbox"/> AT антрацит anthracite	
⋮		⋮		

БАЗОВАЯ РОЗЕТКА ДЛЯ ТЕЛЕВИЗОРА 0 дБ



- KQ10PWXO
- KQ10TIXO
- KQ10ATXO

- базовая розетка для телевизора
- затухание 0 дБ
- задний коннектор — F стандарт

SOCKET TV BASIC 0dB

- TV basic
- reduction 0dB
- back connector - F standard



РОЗЕТКА TV-R ОКОНЕЧНАЯ 1 дБ



- KQ11PWXO
- KQ11TIXO
- KQ11ATXO

- розетка TV-R оконечная
- диапазон частот 5 ÷ 862 МГц
- затухание: R — 1,5 дБ, TV — 1 дБ
- соответствует стандарту EN 50083-1
- винтовые контакты

SOCKET TV-R END-LINE 1dB

- TV-R end-line
- frequency range 5÷862 MHz
- reduction: R-1.5dB, TV-1dB
- in accordance with EN 50083-1
- screw contact



РОЗЕТКА TV-R ПРОМЕЖУТОЧНАЯ 10 дБ



- KQ12PWXO
- KQ12TIXO
- KQ12ATXO

- TV-R переходник
- диапазон частот 5 ÷ 862 МГц
- затухание: R — 10 дБ, TV — 10 дБ, переход — 2 дБ
- соответствует стандарту EN 50083-1
- винтовые контакты

SOCKET TV-R THROUGHPASS 10dB

- TV-R throughpass
- frequency range 5÷862 MHz
- reduction: R-10dB, TV-10dB, trough-2dB
- in accordance with EN 50083-1
- screw contacts



РОЗЕТКА SAT-TV-R ОКОНЕЧНАЯ 3 дБ



- KQ16PWXO
- KQ16TIXO
- KQ16ATXO

- оконечная SAT-TV-R розетка
- диапазон частот 5 ÷ 2 400 МГц
- затухание: R — 1 дБ, TV — 1,5 дБ, SAT — 3 дБ
- соответствует стандарту EN 50083-1
- винтовые контакты

SOCKET SAT-TV-R END-LINE 3dB

- SAT-TV-R end-line
- frequency range 5÷2400 MHz
- reduction: R-1dB, TV-1.5dB, SAT-3dB
- in accordance with EN 50083-1
- screw contacts



РОЗЕТКА АУДИО 2xRCA



- KQ22PWXO
- KQ22TIXO
- KQ22ATXO

- аудио 2xRCA
 - метод подсоединения кабеля — пайка
SOCKET AUDIO 2xRCA
 - audio 2xRCA
 - soldering connection of cable



РАЗЪЕМ ДЛЯ АУДИОКОЛОНОВ



- KQ23PWXO
- KQ23TIXO
- KQ23ATXO

- аудио 2x Ø 4 мм
 - для провода акустической системы, вилки типа «банан» Ø 4 или плоских вилок
 - метод подсоединения кабеля — пайка на задней стороне
SOCKET AUDIO LOUDSPEAKERS
 - audio 2x Ø4mm
 - to accommodate speaker wire, banana plug Ø4mm or spades
 - soldering connection of cable at the back side



РОЗЕТКА TEL KS RJ11 6/4



- KQ36PWXO
- KQ36TIXO
- KQ36ATXO

- KS стандарт крепления keystone
 - RJ11 6/4
 - соответствует стандарту IEC 60603-7
SOCKET TEL KS RJ11 6/4
 - KS keystone fixing standard
 - RJ11 6/4
 - in accordance with IEC 60603-7



РОЗЕТКА CAT5e KS RJ45 8/8

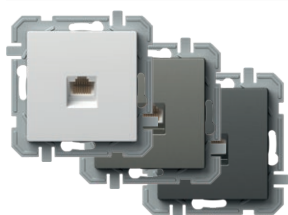

- KQ37PWXO
- KQ37TIXO
- KQ37ATXO

- KS стандарт крепления keystone
 - CAT5e, RJ45 8/8
 - соответствует стандарту IEC 60603-7
SOCKET CAT5e KS RJ45 8/8
 - KS keystone fixing standard
 - CAT5e, RJ45 8/8
 - in accordance with IEC 60603-7



РОЗЕТКА TEL KS ДВОЙНАЯ 2x RJ11 6/4



- KQ38PWXO
- KQ38TIXO
- KQ38ATXO

- KS стандарт крепления keystone
 - 2x RJ11, 6/4
 - соответствует стандарту IEC 60603-7
SOCKET TEL KS DOUBLE 2x RJ11 6/4
 - KS keystone fixing standard
 - 2x RJ11, 6/4
 - in accordance with IEC 60603-7



РОЗЕТКА CAT5e KS ДВОЙНАЯ 2x RJ45 8/8

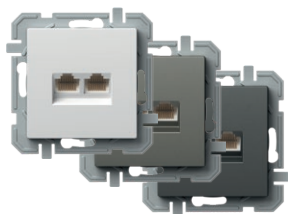

- KQ39PWXO
- KQ39TIXO
- KQ39ATXO

- KS стандарт крепления keystone
 - 2x CAT5e, RJ45 8/8
 - соответствует стандарту IEC 60603-7
SOCKET CAT5e KS DOUBLE 2x RJ45 8/8
 - KS keystone fixing standard
 - 2x CAT5e, RJ45 8/8
 - in accordance with IEC 60603-7



РАЗЪЕМ TEL LT RJ11 6/4

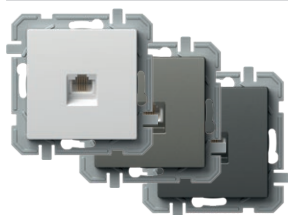

- KQ35PWXO
- KQ35TIXO
- KQ35ATXO

- винт TEL IT
 - винтовые контакты
 - RJ11 6/4
 - соответствует стандарту IEC 60603-7
SOCKET TEL LT RJ11 6/4
 - TEL LT screw
 - screw contacts
 - RJ11 6/4
 - in accordance with IEC 60603-7



РОЗЕТКА CAT6s KS RJ45 8/8 SLIM

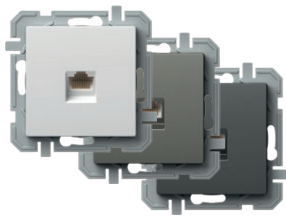

- KQ40PWXO
- KQ40TIXO
- KQ40ATXO

- KS стандарт крепления keystone
- CAT6s, RJ45 8/8
- соответствует стандарту IEC 60603-7

SOCKET CAT6s KS RJ45 8/8 SLIM

- KS keystone fixing standard
- CAT6s, RJ45 8/8
- in accordance with IEC 60603-7



РОЗЕТКА CAT6s KS ДВОЙНАЯ 2x RJ45 8/8 SLIM

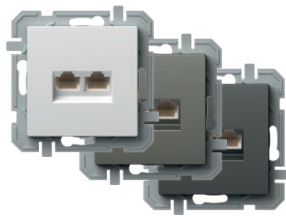

- KQ41PWXO
- KQ41TIXO
- KQ41ATXO

- KS стандарт крепления keystone
- 2x CAT6s, RJ45 8/8
- соответствует стандарту IEC 60603-7

SOCKET CAT6s KS DOUBLE 2x RJ45 8/8 SLIM

- KS keystone fixing standard
- 2x CAT6s, RJ45 8/8
- in accordance with IEC 60603-7

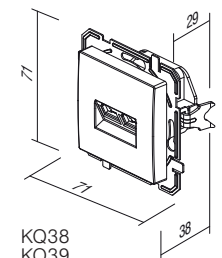
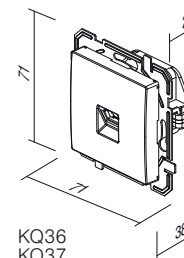
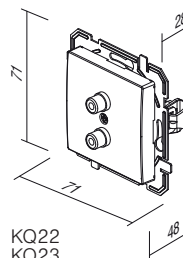
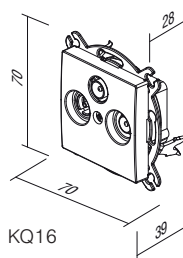
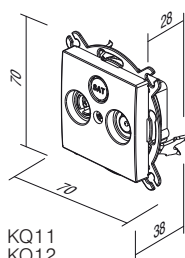
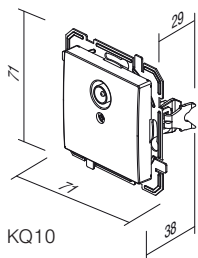



EQ15

PW

XO

тип type	описание description	технические данные technical data	цвет colour	дополнительные данные 1 optional data 1
EQ15	СВЕТОРЕГУЛЯТОР ПОВОРОТНЫЙ ДВУХПОЗИЦИОННЫЙ DIMMER ROTATIVE 2WAY	RL 400W	<input type="checkbox"/> PW снежно-белый polar white	XO без декоративной рамки without cover plate
EQ16	СВЕТОРЕГУЛЯТОР ПОВОРОТНЫЙ ДВУХПОЗИЦИОННЫЙ DIMMER ROTATIVE 2WAY	RLC 400W	<input type="checkbox"/> TI титан titanium	
EQ19	СВЕТОРЕГУЛЯТОР ПОВОРОТНЫЙ ДВУХПОЗИЦИОННЫЙ DIMMER ROTATIVE 2WAY	LED 100W	<input type="checkbox"/> AT антрацит anthracite	
⋮				

СВЕТОРЕГУЛЯТОР ПОВОРОТНЫЙ ДВУХПОЗИЦИОННЫЙ RL 400 Вт



- EQ15PWXO
- EQ15TIXO
- EQ15ATXO

- поворотный с двухпозиционным выключателем
- мощность RL, 40 Вт — 400 Вт
- возможна комбинация с двухпозиционным переключателем
- комбинация с другими светорегуляторами невозможна
- соответствует стандарту EN 60669-1 и EN 60669-2-1
- винтовые контакты 1,5 мм²
- питающая сеть 230 В~ 50 Гц
- сменные предохранители в комплекте



DIMMER ROTATIVE 2WAY RL 400W

- rotation control with 2-way switch
- load RL, 40W - 400W
- 2-way switch combination is possible
- more dimmers combination is not allowed
- in accordance with EN 60669-1 and EN 60669-2-1
- plug-in contacts 1.5mm²
- supply 230V~ 50Hz
- replaceable fuse included

СВЕТОРЕГУЛЯТОР ПОВОРОТНЫЙ ДВУХПОЗИЦИОННЫЙ RLC 400 Вт



- EQ16PWXO
- EQ16TIXO
- EQ16ATXO

- поворотный с двухпозиционным выключателем
- мощность RLC, 20 Вт — 400 Вт
- возможна комбинация с двухпозиционным переключателем
- комбинация с другими светорегуляторами невозможна
- соответствует стандарту EN 60669-1 и EN 60669-2-1
- винтовые контакты 1,5 мм²
- питающая сеть 230 В~ 50 Гц
- электронный предохранитель



DIMMER ROTATIVE 2WAY RLC 400W

- rotation control with 2-way switch
- load RLC, 20W - 400W
- 2-way switch combination is possible
- more dimmers combination is not allowed
- in accordance with EN 60669-1 and EN 60669-2-1
- plug-in contacts 1.5mm²
- supply 230V~ 50Hz
- electronic fuse

СВЕТОРЕГУЛЯТОР ПОВОРОТНЫЙ ДВУХПОЗИЦИОННЫЙ СВЕТОДИОДНЫЙ 100 Вт

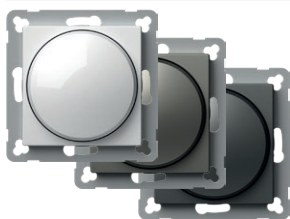

- EQ19PWXO
- EQ19TIXO
- EQ19ATXO

- поворотный с двухпозиционным выключателем
- нагрузка: светодиод 0—100 Вт (не более 10 светодиодов) лампа общего назначения 10—250 Вт
- возможна комбинация с двухпозиционным переключателем
- комбинация с другими светорегуляторами невозможна
- соответствует стандарту EN 60669-1 и EN 60669-2-1
- винтовые контакты 1,5 мм²
- питающая сеть 230 В~ 50 Гц
- сменные предохранители в комплекте



DIMMER ROTATIVE 2WAY LED 100W

- rotation control with 2-way switch
- load: LED, 0-100W (max. 10 LEDs)
GLS, 10-250W
- 2-way switch combination is possible
- more dimmers combination is not allowed
- in accordance with EN 60669-1 and EN 60669-2-1
- plug-in contacts 1.5mm²
- supply 230V~ 50Hz
- replaceable fuse included

EQ15, EQ16, EQ19

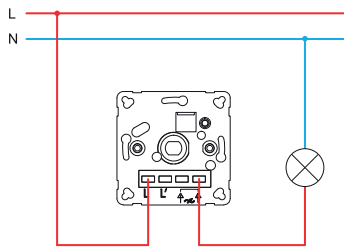

EQ15, EQ16, EQ19

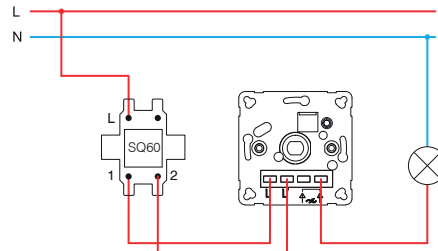

EQ15, EQ16, EQ19

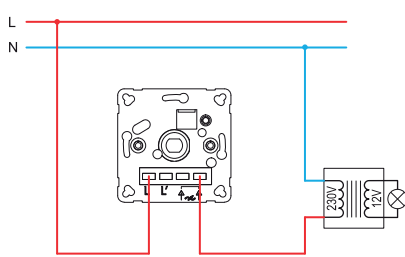

EQ15, EQ16, EQ19

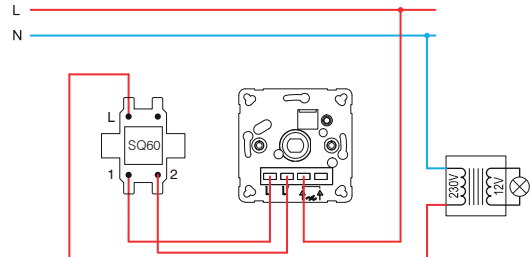

EQ16, EQ19

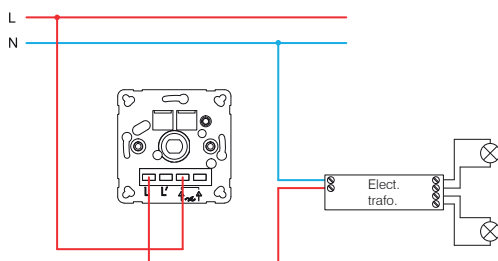

EQ16, EQ19

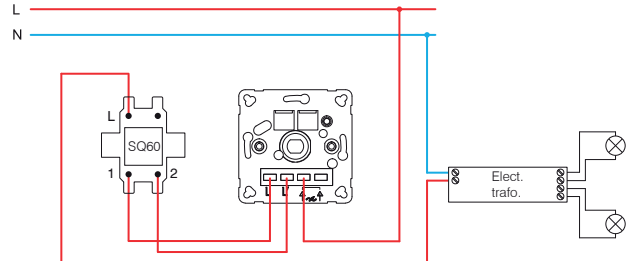
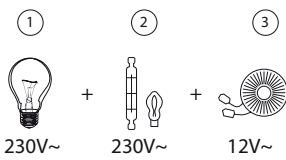
**EQ15 (40÷400W)**

- 1 — лампа накаливания
incandescent lamp
2 — галогенная лампа
halogen lamp

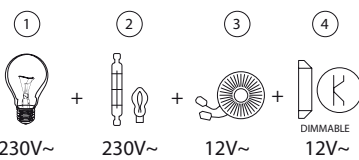
EQ16 (20÷400W)

- 3 — классический трансформатор
classical transformer
4 — электронный трансформатор с регулируемой яркостью
dimnable electronic transformer

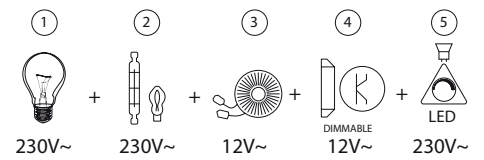
EQ19 (GLS 10÷250W ; LED 0÷100W)

- 5 — светодиодная лампа с регулируемой яркостью
dimnable LED lamp

ИНФРАКРАСНЫЙ ВЫКЛЮЧАТЕЛЬ 5 А 230 В~



- EQ32PWXO
- EQ32TIXO
- EQ32ATXO

- IR инфракрасный выключатель
- напряжение питания: 230 В~ ± 10 % 50 Гц
- реле: 5 А / 250 В~ выход для ограниченного тока с высоким противодействием для пересечения нулевого уровня
- степень защищенности: IP40
- поперечное сечение проводов на клемме: 0,75—2,5 мм²
- угол обнаружения: до 110° при 20 °С
- область обнаружения: ок. 8 м при 20 °С
- настройка продолжительности: от прибл. 5 сек до 12 мин.
- настройка яркости: от прибл. 5 до 200 люкс
- рабочая температура: от 0 до + 40 °С
- не предназначен для установки в коробки глубиной 45 мм
- только для внутреннего использования

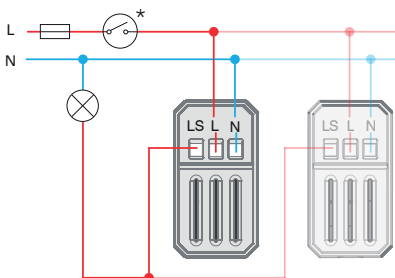

IR SWITCH 5A 230V~

- IR infrared switch
- supply voltage: 230V~ ±10 % 50Hz
- relay: 5A / 250V~ output for limited current with high resistance for zero crossing
- protection rating: IP40
- cross-section of wires at the contact terminal: 0.75 - 2.5 mm²
- detection angle: up to 110° at 20°C
- detection area: approx. 8 m at 20°C
- adjustability of duration: from approx. 5 s to 12 min
- adjustability of brightness: from approx. 5 to 200 LUX
- operating temperature: from 0°C to +40°C
- not suitable for installation in 45 mm deep boxes
- only for indoor usage

ТЕРМОСТАТ ОБОГРЕВ 10 А 230 В~

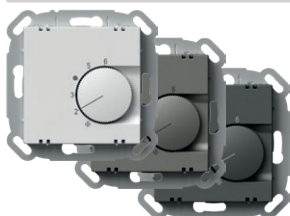

- EQ35PWXO
- EQ35TIXO
- EQ35ATXO

- режим работы: обогрев
- источник питания: 230 В~, 50 Гц
- выход: 4 А (макс. 10 А), 230 В~, 50 Гц
- переключающий контакт: NC (макс. 10 приводов)
- диапазон регулирования: от +5 до +30 °С
- гистерезис: 0,5 %
- защита: IP30
- тип датчика: биметаллический
- тип электрического соединения: подпружиненные контакты
- тип проводников: 0,75—1,5 мм² (гибко-многожильный сердечник) или 1,0—2,5 мм² (твердое ядро)

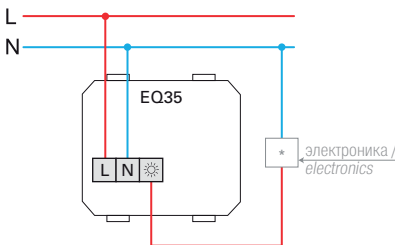

THERMOSTAT HEATING 10A 230V~

- operation mode: heating
- power supply: 230 V~, 50 Hz
- output: 4 A (max. 10 A), 230 V~, 50 Hz
- switching contact: NC (max. 10 actuators)
- regulation range: +5 °C to +30 °C
- hysteresis: 0,5 K
- protection: IP30
- sensor type: bimetal
- type of electrical connection: spring-loaded contacts
- type of conductors: 0,75 - 1,5mm² (flexible-stranded core) or 1,0 - 2,5 mm² (solid core)

ТЕРМОСТАТ ОБОГРЕВ/ОХЛАЖДЕНИЕ 5 А 230 В~

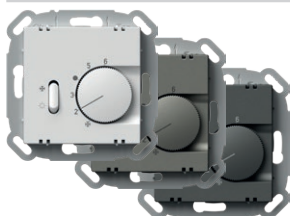

- EQ36PWXO
- EQ36TIXO
- EQ36ATXO

- режим работы: обогрев/охлаждение
- источник питания: 230 В~, 50 Гц
- выход: 2 А (макс. 5 А), 230 В~, 50 Гц
- переключающий контакт: перекидной переключатель (тумблер, макс. 5 приводов)
- диапазон регулирования: от +5 до +30 °С
- гистерезис: 0,5 %
- защита: IP30
- тип датчика: биметаллический
- тип электрического соединения: подпружиненные контакты
- тип проводников: 0,75—1,5 мм² (гибко-многожильный сердечник) или 1,0 – 2,5 мм² (твердое ядро)

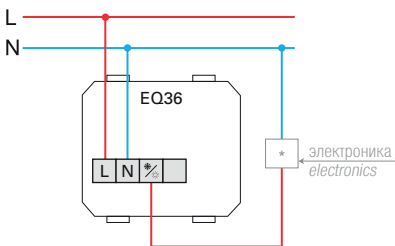

THERMOSTAT HEATING / COOLING 5A 230V~

- operation mode: heating / cooling
- power supply: 230 V~, 50 Hz
- output: 2 A (max. 5 A), 230 V~, 50 Hz
- switching contact: changeover switch (toggler, max. 5 actuators)
- regulation range: +5 °C to +30 °C
- hysteresis: 0,5 K
- protection: IP30
- sensor type: bimetal
- type of electrical connection: spring-loaded contacts
- type of conductors: 0,75 - 1,5mm² (flexible-stranded core) or 1,0 - 2,5 mm² (solid core)

ТЕРМОСТАТ ОБОГРЕВ ПОЛА 16 А 230 В~

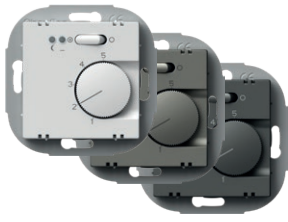

- EQ37PWXO
- EQ37TIXO
- EQ37ATXO

- режим работы: обогрев пола
- источник питания: 230 В~, 50 Гц
- выход: 2 А (макс. 16 А), 230 В~, 50 Гц
- диапазон регулирования: от +10 до +50 °С
- гистерезис: 1 %
- защита: IP30
- тип датчика: NTC соответствует DIN EN 60730-2-1
- индикаторы: Красный светодиод для обогрева и зеленый светодиод для ночного режима понижения
- тип электрического подключения: Винтовые контакты
- тип проводников: 0,5—2,5 мм²

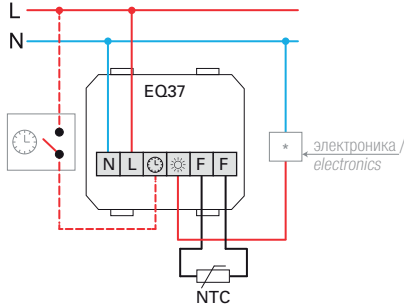

THERMOSTAT FLOOR HEATING 16A 230V~

- operation mode: floor heating
- power supply: 230 V~, 50 Hz
- output: 2 A (max. 16 A), 230 V~, 50 Hz
- regulation range: +10 °C to +50 °C
- hysteresis: 1 K
- protection: IP30
- sensor type: NTC in compliance with DIN EN 60730-2-1
- indicators: Red LED for heating and green LED for night decrease mode
- type of electrical connection: Screw contacts
- type of conductors: 0,5 – 2,5mm²

БЛОК ПИТАНИЯ USB 5 В 3,0 А



- EQ68PW
- EQ68TI
- EQ68AT

- для зарядки электронных устройств через стандартный порт USB (совместимо также с устройствами Apple)
- источник питания: 100—230 В~ 50/60 Гц
- потребляемая мощность: 300 мА при 100 В~ / 150 мА при 230 В~
- потребляемая мощность в режиме ожидания: 30 мВт при 230 В~
- номинальное напряжение на выходе: 5 В постоянного тока ($\pm 5\%$) безопасного низковольтного напряжения
- пульсирующее напряжение на выходе: 150 мВ
- номинальный ток на выходе: 3,0 А ($\pm 10\%$)
- тип коннектора: USB A / USB C
- КПД: максимум 77 %
- рабочая температура: 0 °С / +45 °С (при использовании внутри помещений)
- класс защиты IP: IP20, только для использования внутри помещений
- класс II
- категория перегрузки по напряжению (EN 62109): класс III
- винтовые контакты: не более 2,5 мм²
- устройство с зазором контактов не менее 3 мм
- соответствует стандарту EN 60950-1 и директиве LVD и EMC



USB POWER SUPPLY UNIT 5V 3.0A

- for charging electronic devices via a standard USB port (also compatible with Apple devices)
- power supply: 100-230V~ 50/60Hz
- power consumption: 300mA at 100V~/150mA at 230V~
- standby power consumption: 30mW at 230V~
- nominal output voltage: 5 VCD ($\pm 5\%$) SELV
- output ripple voltage: 150mV
- nominal output current: 3.0 A ($\pm 10\%$)
- connector type: USB A / USB C
- efficiency: maximum of 77%
- operating temperature: 0°C/+45°C (indoor use)
- IP protection class: IP20, indoor use only
- class device II
- overvoltage category (EN 62109): Class III
- screw contacts: max. 2.5 mm²
- device with a contact gap of at least 3mm
- in accordance with the EN 60950-1 and LVD & EMC directives

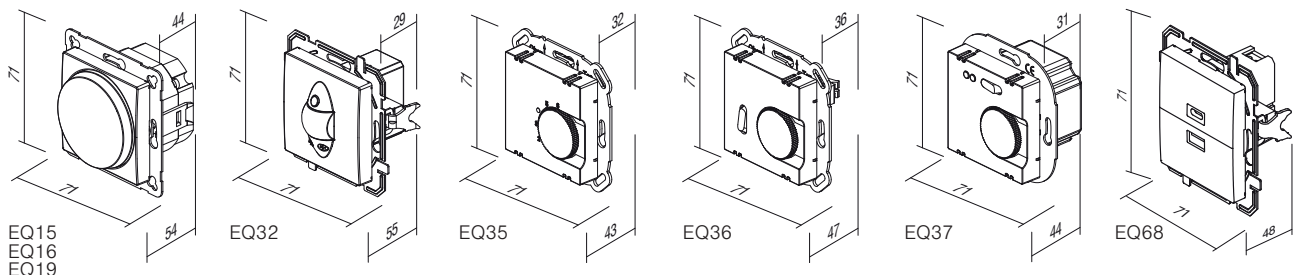

П Р И Н А Д Л Е Ж Н О С Т И Р Q

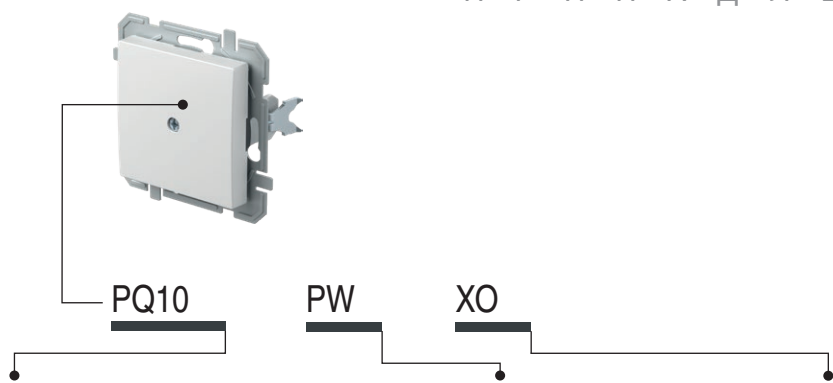

тип type	описание description	цвет colour	дополнительные данные 1 optional data 1
PQ10	ЗАГЛУШКА BLANK	<input type="checkbox"/> PW снежно-белый polar white	XO без декоративной рамки without cover plate
PQ30	КРЫШКА TAE/TDO COVER TAE/TDO	<input type="checkbox"/> TI титан titanium <input type="checkbox"/> AT антрацит anthracite	

ЗАГЛУШКА



- PQ10PWXO
- PQ10TIXO
- PQ10ATXO

- для заполнения свободного места
BLANK
- for filling up empty spaces



КРЫШКА TAE/TDO

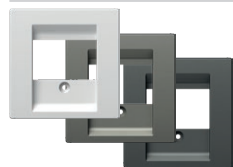

- PQ30PW
- PQ30TI
- PQ30AT

- крышка TAE или TDO с винтом
COVER TAE/TDO
- TAE or TDO cover with screw

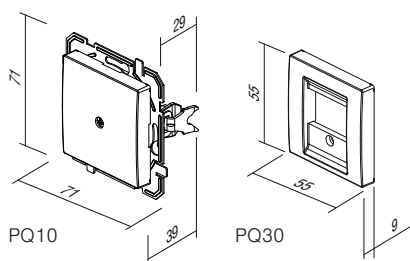

COVER PLATES OQ

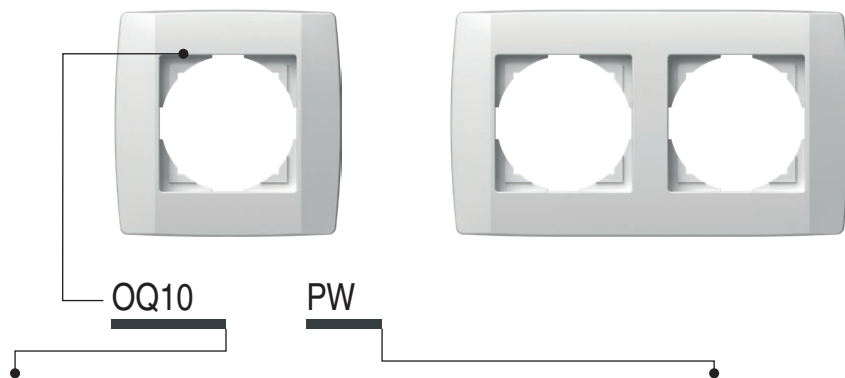

тип type	описание description	цвет colour
OQ10	ДЕКОРАТИВНАЯ РАМКА LOGIQ 1 COVER PLATE LOGIQ 1	 PW снежно-белый polar white
OQ20	ДЕКОРАТИВНАЯ РАМКА LOGIQ 2 COVER PLATE LOGIQ 2	 TI титан titanium
OQ30	ДЕКОРАТИВНАЯ РАМКА LOGIQ 3 COVER PLATE LOGIQ 3	 AT антрацит anthracite
:		
:		



 OQ10PW
 OQ10TI
 OQ10AT

ДЕКОРАТИВНАЯ РАМКА LOGIQ 1

- декоративная рамка одноклавишная
- соответствует стандарту EN 60669-1

COVER PLATE LOGIQ 1
- decorative cover plate 1-gang
- in accordance with EN 60669-1

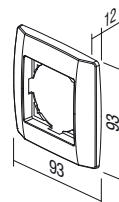

 OQ20PW
 OQ20TI
 OQ20AT

ДЕКОРАТИВНАЯ РАМКА LOGIQ 2

- декоративная рамка двухклавишная
- соответствует стандарту EN 60669-1

COVER PLATE LOGIQ 2
- decorative cover plate 2-gang
- in accordance with EN 60669-1

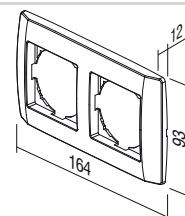

ДЕКОРАТИВНАЯ РАМКА LOGIQ 3



- OQ30PW
- OQ30TI
- OQ30AT

- декоративная рамка трехклавишная
- соответствует стандарту EN 60669-1

COVER PLATE LOGIQ 3

- decorative cover plate 3-gang
- in accordance with EN 60669-1

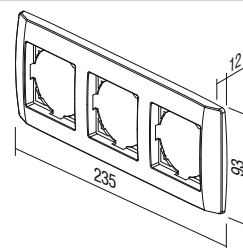

ДЕКОРАТИВНАЯ РАМКА LOGIQ 4



- OQ40PW
- OQ40TI
- OQ40AT

- декоративная рамка четырехклавишная
- соответствует стандарту EN 60669-1

COVER PLATE LOGIQ 4

- decorative cover plate 4-gang
- in accordance with EN 60669-1

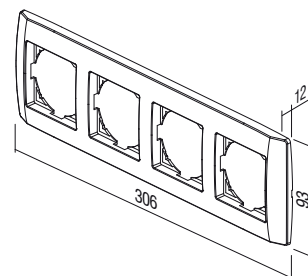

ДЕКОРАТИВНАЯ РАМКА LOGIQ 5



- OQ50PW
- OQ50TI
- OQ50AT

- декоративная рамка пятиклавишная
- соответствует стандарту EN 60669-1

COVER PLATE LOGIQ 5

- decorative cover plate 5-gang
- in accordance with EN 60669-1

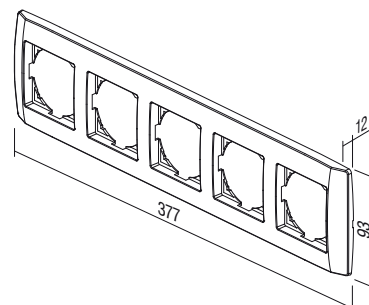

TEM

ekonomik





ekonomik

СОЗДАНО ДЛЯ ПРЕВОСХОДСТВА **Стиль незаменим**

Нейтральный, компактный, элегантный дизайн, подходящий и для домашней и для рабочей обстановки. Не выбивается из интерьера, а гармонично вливается в него.

PLANNED FOR EXCELLENCE **Style is essential**

A neutral, compact, elegant design is adjustable to every working or living area. It does not stick out from the interior, but rather harmonically fits into it.





ekonomik

ГАРМОНИЯ ЦВЕТОВ Выберите свой оттенок

Желанное может быть разным. Поэтому мы тщательно подготовили для вас варианты, которые вам подойдут. Нейтральная цветовая гамма только дополнит окружающее пространство — не ограничит его.

HARMONY OF COLOURS Choose your hue

Desires can be very different. Therefore we have carefully selected possibilities for you, which can offer you the right answer. A neutral palette of colours will only complement your ambient - it will not restrict it.

- | | | |
|-----------------------------|------------------------|------------------------|
| <input type="checkbox"/> PW | снежно-белый | <i>polar white</i> |
| <input type="checkbox"/> IW | слоновая кость | <i>ivory white</i> |
| <input type="checkbox"/> ES | серебряный металл | <i>elox silver</i> |
| <input type="checkbox"/> CO | белый термореактопласт | <i>white thermoset</i> |
| <input type="checkbox"/> NB | черный | <i>night black</i> |





ПРОСТОЕ РЕШЕНИЕ ДЛЯ САМЫХ ТРЕБОВАТЕЛЬНЫХ

Благодаря тщательным разработкам элементы под напряжением защищены от прикосновений. Базовая установка механизма с помощью фиксаторов (1) позволяет использовать дополнительную фиксацию винтами (2). Такое крепление особенно полезно для безопасной и надежной фиксации розеток.

SIMPLE FOR THE MOST DEMANDING

By careful planning elements under voltage have been protected against touching. Basic fixing of mechanisms with fixing claws (1) allows additional strengthening with screws (2). This manner is especially appropriate for safe and reliable fixing of sockets.

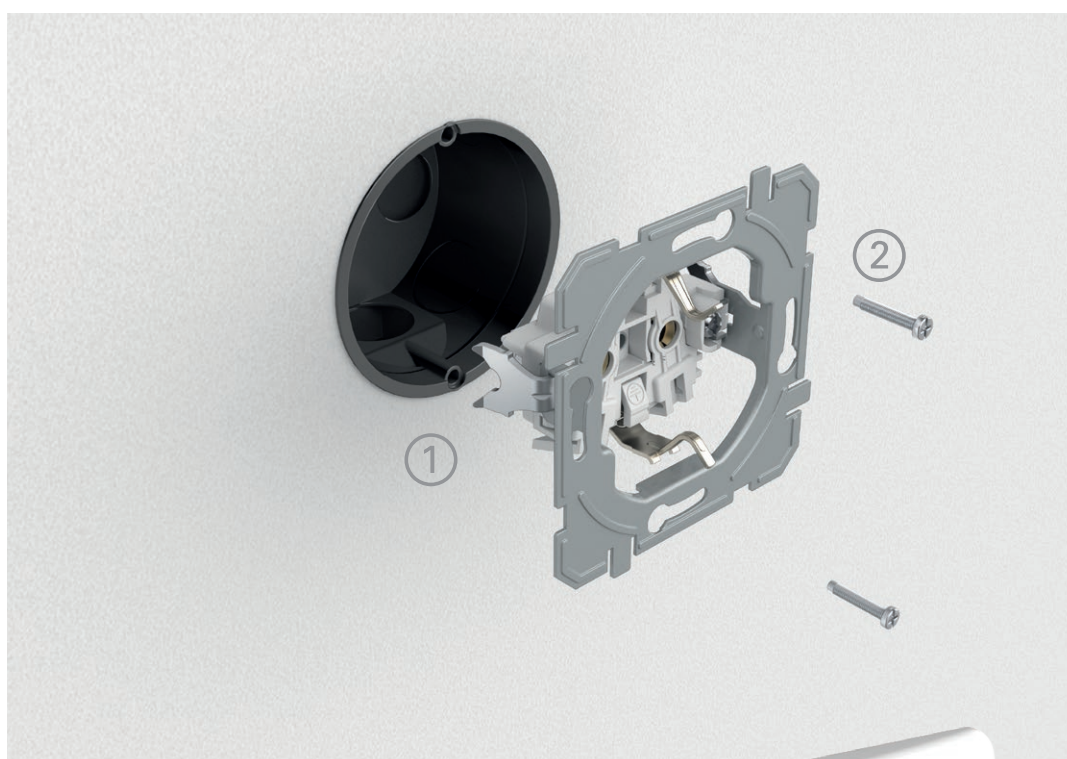

СОЗДАВАЙТЕ ЛЮБЫЕ КОМБИНАЦИИ.

COMBINE AS YOU PLEASE.



Комбинируя, вы экономите место на стене. Когда пространство ограничено, вертикальное расположение — это правильное решение.

With combining you save space on the wall. When faced with a limited space, »vertically« is the right decision.

ПРОСТАЯ УСТАНОВКА

Серия Ekonomik — отличное решение для стандартных круглых коробок. Она подходит как для простых, так и для более сложных условий монтажа, для новых зданий, а также может использоваться при ремонте. Система характеризуется втычными контактами, которые экономят время при установке элементов.

EASY INSTALLATION

Ekonomik is a solution for the system of standardized round installations boxes. It can be used for simple as well as more demanding installations, new buildings and adaptations. The system is characterised by plug-in contacts which save time during installation of elements.

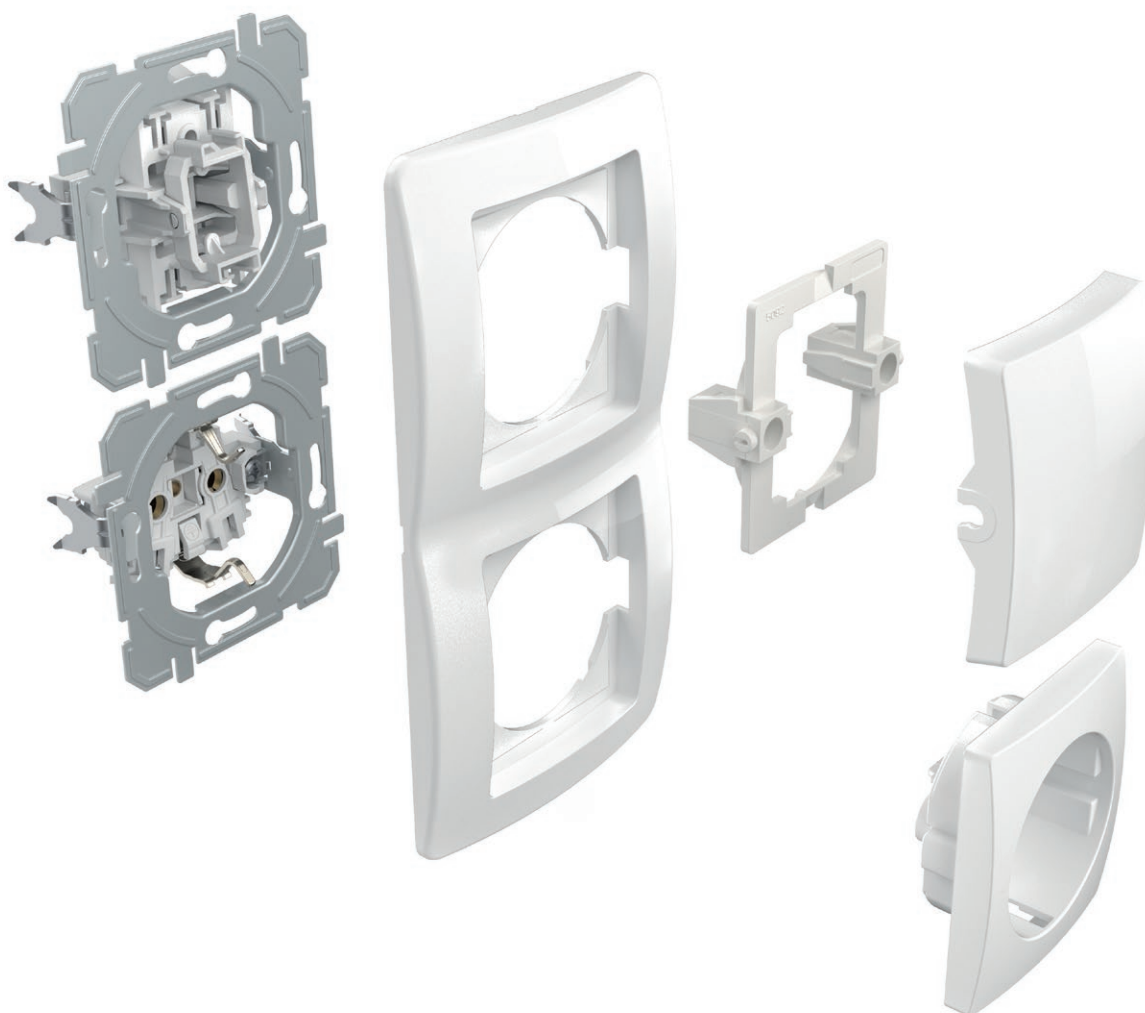

ПОЛЕЗНО ЗНАТЬ

GOOD TO KNOW



Все розетки оборудованы защитными шторками, закрывающими контакты, которые находятся под напряжением.

All the sockets are equipped with a safety shutters assuring the protection to live contacts.



Хорошо сконструированный выключатель впоследствии делает освещение проще.

A well-planned switch construction makes easy illumination possible also subsequently.



Контакты, сделанные из сплава серебра, обеспечивают безопасное переключение.

Contacts made of silver alloy guarantee safe switching.



Самозажимной контакт позволяет быстро и надежно закреплять провода. Два провода разного диаметра могут быть присоединены к одному контакту.

Plug-in contacts enable quick and reliable attachment of wires. Two wires of different diameters can be attached to the same contact.



Фиксаторы обеспечивают более глубокое крепление (даже через керамическую плитку и т. п.)

Fixing claws enable deeper fixing (also through ceramic tiles, etc.)



Легко соединяющиеся коробки сделают вашу работу легче. Необходимая длина гарантирована.

Easy-fitting installation boxes will make your work easier. Proper lengths are guaranteed.

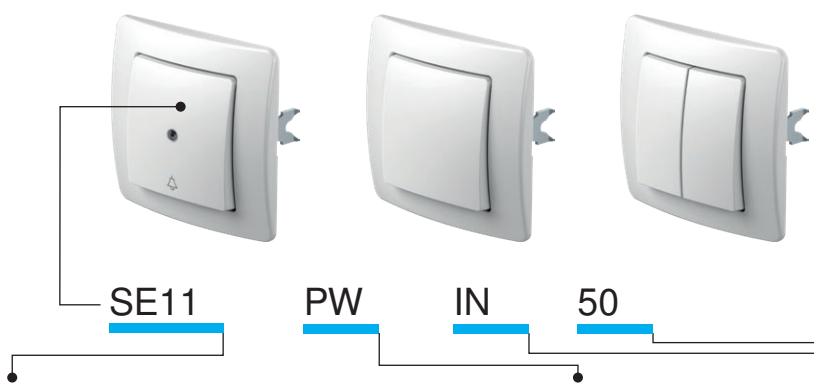

тип type	описание description	технические данные technical data	цвет colour	дополнительные данные 1 optional data 1	дополнительные данные 2 optional data 2
SE10	ВЫКЛЮЧАТЕЛЬ ОДНОПОЗИЦИОННЫЙ SWITCH 1WAY	10AX 250V~	<input type="checkbox"/> PW снежно-белый polar white	NT нейтральный neutral	50
SE11	ВЫКЛЮЧАТЕЛЬ КНОПЧНЫЙ ОДНОПОЗИЦИОННЫЙ PUSH BUTTON 1WAY	10A 250V~	<input type="checkbox"/> IW слоновая кость ivory white	IN индикатор indicator	51
SE22	ВЫКЛЮЧАТЕЛЬ ДВУХПОЛЮСНЫЙ SWITCH 2POLE	16AX 250V~	<input type="checkbox"/> ES серебряный металллик elox silver		03
...	<input type="checkbox"/> CO белый термореактопласт white thermoset		04
...	<input type="checkbox"/> NB черный night black		...

ВЫКЛЮЧАТЕЛЬ ОДНОПОЗИЦИОННЫЙ 10AX 250 В~

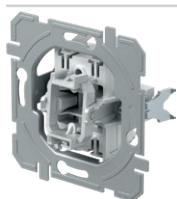

SE10

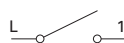

- 10 AX 250 В~, тип SE10
 - соответствует стандарту EN 60669-1
 - самозажимные контакты 1,5—2,5 мм²
SWITCH 1WAY 10AX 250V~
 - 10AX 250V~, type SE10
 - in accordance with EN 60669-1
 - plug-in contacts 1.5-2.5mm²

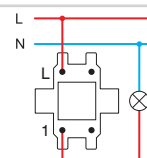

ВЫКЛЮЧАТЕЛЬ КНОПЧНЫЙ ОДНОПОЗИЦИОННЫЙ 10 А 250 В ~

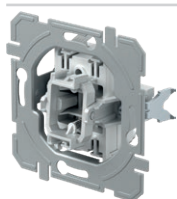

SE11

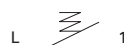

- 10 А 250 В~, тип SE11
 - соответствует стандарту EN 60669-1
 - самозажимные контакты 1,5—2,5 мм²
PUSH BUTTON 1WAY 10A 250V~
 - 10A 250V~, type SE11
 - in accordance with EN 60669-1
 - plug-in contacts 1.5-2.5mm²

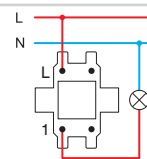

ВЫКЛЮЧАТЕЛЬ ДВУХПОЛЮСНЫЙ 16AX 250 В~

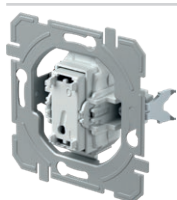

SE22

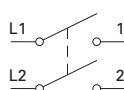

- 16AX 250 В~, тип SE22
 - соответствует стандарту EN 60669-1
 - винтовые контакты 1,5—2,5 мм²
 - только вместе с клавишей TE10_NT03
SWITCH 2POLE 16AX 250V~
 - 16AX 250V~, type SE22
 - in accordance with EN 60669-1
 - screw contacts 1.5-2.5mm²
 - only in combination with button TE10_NT03

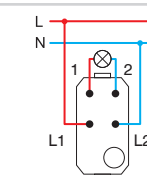

ВЫКЛЮЧАТЕЛЬ ДВУХКНОПЧНЫЙ ОДНОПОЗИЦИОННЫЙ 10AX 250 В~

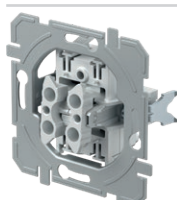

SE50

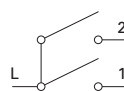

- 10 AX 250 В~, тип SE50
 - соответствует стандарту EN 60669-1
 - самозажимные контакты 1,5—2,5 мм²
SWITCH 2GANG-1WAY 10AX 250V~
 - 10AX 250V~, type SE50
 - in accordance with EN 60669-1
 - plug-in contacts 1.5-2.5mm²

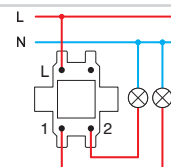

ВЫКЛЮЧАТЕЛЬ ДВУХКНОПЧНЫЙ ОДНОПОЗИЦИОННЫЙ 10 А 250 В~

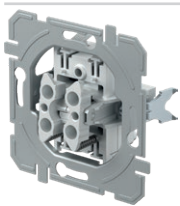

SE51

- 10 А 250 В~, тип SE51
- соответствует стандарту EN 60669-1
- самозажимные контакты 1,5—2,5 мм²

PUSH BUTTON 2GANG-1WAY 10A 250V~

- 10A 250V~, type SE51
- in accordance with EN 60669-1
- plug-in contacts 1.5-2.5mm²

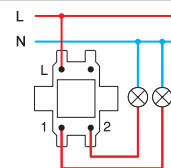
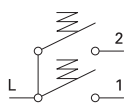

ВЫКЛЮЧАТЕЛЬ ДЛЯ ЖАЛЮЗИ 10АХ 250 В~

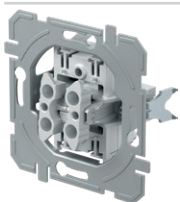

SE52

- 10 АХ 250 В~, тип SE52
- соответствует стандарту EN 60669-1
- самозажимные контакты 1,5—2,5 мм²
- с механической блокировкой

SWITCH SHUTTERS 10AX 250V~

- 10AX 250V~, type SE52
- in accordance with EN 60669-1
- plug-in contacts 1.5-2.5mm²
- with mechanical interblock

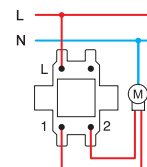
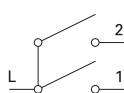

ВЫКЛЮЧАТЕЛЬ КНОПЧНЫЙ ДЛЯ ЖАЛЮЗИ 10 А 250 В ~

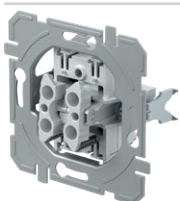

SE53

- 10 А 250 В~, тип SE53
- соответствует стандарту EN 60669-1
- самозажимные контакты 1,5—2,5 мм²
- с механической блокировкой

PUSH BUTTON SHUTTERS 10A 250V~

- 10A 250V~, type SE53
- in accordance with EN 60669-1
- plug-in contacts 1.5-2.5mm²
- with mechanical interblock

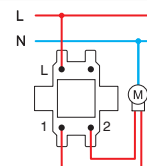
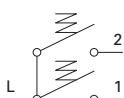

ВЫКЛЮЧАТЕЛЬ ДВУХПОЗИЦИОННЫЙ 10АХ 250 В~

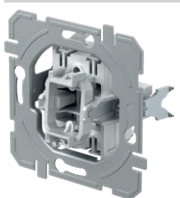

SE60

- 10 АХ 250 В~, тип SE60
- соответствует стандарту EN 60669-1
- самозажимные контакты 1,5—2,5 мм²

SWITCH 2WAY 10AX 250V~

- 10AX 250V~, type SE60
- in accordance with EN 60669-1
- plug-in contacts 1.5-2.5mm²

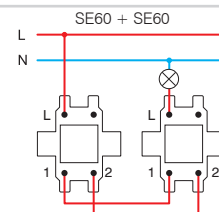
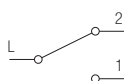

ВЫКЛЮЧАТЕЛЬ ДВОЙНОЙ ДВУХПОЗИЦИОННЫЙ 10АХ 250 В~

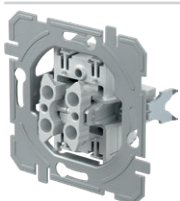

SE63

- 10 АХ 250 В~, тип SE63
- соответствует стандарту EN 60669-1
- самозажимные контакты 1,5—2,5 мм²

SWITCH DOUBLE 2WAY 10AX 250V~

- 10AX 250V~, type SE63
- in accordance with EN 60669-1
- plug-in contacts 1.5-2.5mm²

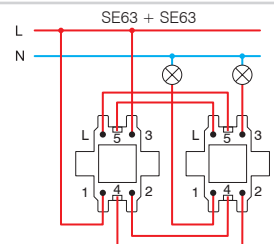

ПЕРЕКРЕСТНЫЙ ВЫКЛЮЧАТЕЛЬ 10АХ 250 В~

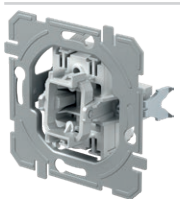

SE70

- 10 АХ 250 В~, тип SE70
- соответствует стандарту EN 60669-1
- самозажимные контакты 1,5—2,5 мм²

SWITCH INTERMEDIATE 10AX 250V~

- 10AX 250V~, type SE70
- in accordance with EN 60669-1
- plug-in contacts 1.5-2.5mm²

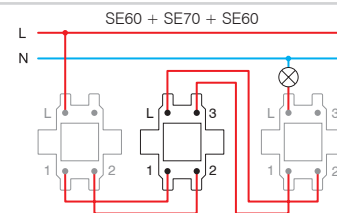

ВЫКЛЮЧАТЕЛЬ ОДНОПОЗИЦИОННЫЙ 10AX 250 В~



- SE10PW
- SE10IW
- SE10ES
- SE10CO
- SE10NB

- 10 AX 250 В~, тип SE10
 - соответствует стандарту EN 60669-1
 - самозажимные контакты 1,5—2,5 мм²

SWITCH 1WAY 10AX 250V~
 - 10AX 250V~, type SE10
 - in accordance with EN 60669-1
 - plug-in contacts 1.5-2.5mm²



ВЫКЛЮЧАТЕЛЬ ОДНОПОЗИЦИОННЫЙ 10AX 250 В~ 1M _ IN



- SE10PWIN
- SE10IWIN
- SE10ESIN
- SE10COIN
- SE10NBIN

- индикатор IN
 - 10 AX 250 В~, тип SE10
 - соответствует стандарту EN 60669-1
 - самозажимные контакты 1,5—2,5 мм²

SWITCH 1WAY 10AX 250V~ __ IN
 - IN indicator
 - 10AX 250V~, type SE10
 - in accordance with EN 60669-1
 - plug-in contacts 1.5-2.5mm²



ВЫКЛЮЧАТЕЛЬ КНОПОЧНЫЙ ОДНОПОЗИЦИОННЫЙ 10 А 250 В ~



- SE11PW
- SE11IW
- SE11ES
- SE11CO
- SE11NB

- 10 А 250 В~, тип SE11
 - соответствует стандарту EN 60669-1
 - самозажимные контакты 1,5—2,5 мм²

PUSH BUTTON 1WAY 10A 250V~
 - 10A 250V~, type SE11
 - in accordance with EN 60669-1
 - plug-in contacts 1.5-2.5mm²



ВЫКЛЮЧАТЕЛЬ КНОПОЧНЫЙ ОДНОПОЗИЦИОННЫЙ 10 А 250 В ~ _ TI 50



- SE11PWTI50
- SE11IWTI50
- SE11ESTI50
- SE11COTI50
- SE11NBTI50

- звонок-индикатор TI 50 + неоновая лампа
 - 10 А 250 В~, тип SE11
 - соответствует стандарту EN 60669-1
 - самозажимные контакты 1,5—2,5 мм²

PUSH BUTTON 1WAY 10A 250V~ __ TI 50
 - TI 50 indicator bell+neon lamp
 - 10A 250V~, type SE11
 - in accordance with EN 60669-1
 - plug-in contacts 1.5-2.5mm²



ВЫКЛЮЧАТЕЛЬ КНОПОЧНЫЙ ОДНОПОЗИЦИОННЫЙ 10 А 250 В ~ _ TI 51



- SE11PWTI51
- SE11IWTI51
- SE11ESTI51
- SE11COTI51
- SE11NBTI51

- световой индикатор TI 51 + неоновая лампа
 - 10 А 250 В~, тип SE11
 - соответствует стандарту EN 60669-1
 - самозажимные контакты 1,5—2,5 мм²

PUSH BUTTON 1WAY 10A 250V~ __ TI 51
 - TI 51 indicator light+neon lamp
 - 10A 250V~, type SE11
 - in accordance with EN 60669-1
 - plug-in contacts 1.5-2.5mm²



ВЫКЛЮЧАТЕЛЬ КНОПОЧНЫЙ ОДНОПОЗИЦИОННЫЙ 10 А 250 В ~ __ IL



- SE11PWIL
- SE11IWIL
- SE11ESIL
- SE11COIL
- SE11NBIL

- IL место для надписи
 - 10 А 250 В~, тип SE11
 - соответствует стандарту EN 60669-1
 - самозажимные контакты 1,5—2,5 мм²

PUSH BUTTON 1WAY 10A 250V~ __ IL
 - IL inscription plate
 - 10A 250V~, type SE11
 - in accordance with EN 60669-1
 - plug-in contacts 1.5-2.5mm²



ВЫКЛЮЧАТЕЛЬ ДВУХПОЛЮСНЫЙ 16АХ 250 В~ _ IN 03



- SE22PWIN03
- SE22IWIN03
- SE22ESIN03
- SE22NBIN03

- нулевой провод 0-1 IN 03
 - 16АХ 250 В~, тип SE22
 - соответствует стандарту EN 60669-1
 - винтовые контакты 1,5—2,5 мм²

SWITCH 2POLE 16AX 250V~ __ IN 03
 - IN 03 neutral 0-1
 - 16AX 250V~, type SE22
 - in accordance with EN 60669-1
 - screw contacts 1.5-2.5mm²





- SE50PW
- SE50IW
- SE50ES
- SE50CO
- SE50NB

ВЫКЛЮЧАТЕЛЬ ДВУХКЛАВИШНЫЙ ОДНОПОЗИЦИОННЫЙ 10AX 250 В~

- 10 AX 250 В~, тип SE50
- соответствует стандарту EN 60669-1
- самозажимные контакты 1,5—2,5 мм²

SWITCH 2GANG-1WAY 10AX 250V~

- 10AX 250V~, type SE50
- in accordance with EN 60669-1
- plug-in contacts 1.5-2.5mm²



- SE51PW
- SE51IW
- SE51ES
- SE51CO
- SE51NB

ВЫКЛЮЧАТЕЛЬ ДВУХКНОПОЧНЫЙ ОДНОПОЗИЦИОННЫЙ 10 А 250 В~

- 10 А 250 В~, тип SE51
- соответствует стандарту EN 60669-1
- самозажимные контакты 1,5—2,5 мм²

PUSH BUTTON 2GANG-1WAY 10A 250V~

- 10A 250V~, type SE51
- in accordance with EN 60669-1
- plug-in contacts 1.5-2.5mm²



- SE52PWNT09
- SE52IWNT09
- SE52ESNT09
- SE52CONT09
- SE52NBNT09

ВЫКЛЮЧАТЕЛЬ ДЛЯ ЖАЛЮЗИ 10AX 250 В~ _ NT 09

- NT09 нейтральный вверх-вниз
- 10 AX 250 В~, тип SE52
- соответствует стандарту EN 60669-1
- самозажимные контакты 1,5—2,5 мм²
- с механической блокировкой

SWITCH SHUTTERS 10AX 250V~ __ NT 09

- NT 09 neutral up-down
- 10AX 250V~, type SE52
- in accordance with EN 60669-1
- plug-in contacts 1.5-2.5mm²
- with mechanical interblock



- SE53PWNT09
- SE53IWNT09
- SE53ESNT09
- SE53CONT09
- SE53NBNT09

ВЫКЛЮЧАТЕЛЬ КНОПОЧНЫЙ ДЛЯ ЖАЛЮЗИ 10 А 250 В~ _ NT 09

- NT09 нейтральный вверх-вниз
- 10 А 250 В~, тип SE53
- соответствует стандарту EN 60669-1
- самозажимные контакты 1,5—2,5 мм²
- с механической блокировкой

PUSH BUTTON SHUTTERS 10A 250V~ __ NT 09

- NT 09 neutral up-down
- 10A 250V~, type SE53
- in accordance with EN 60669-1
- plug-in contacts 1.5-2.5mm²
- with mechanical interblock



- SE60PW
- SE60IW
- SE60ES
- SE60CO
- SE60NB

ВЫКЛЮЧАТЕЛЬ ДВУХПОЗИЦИОННЫЙ 10AX 250 В~

- 10 AX 250 В~, тип SE60
- соответствует стандарту EN 60669-1
- самозажимные контакты 1,5—2,5 мм²

SWITCH 2WAY 10AX 250V~

- 10AX 250V~, type SE60
- in accordance with EN 60669-1
- plug-in contacts 1.5-2.5mm²



- SE63PW
- SE63IW
- SE63ES
- SE63CO
- SE63NB

ВЫКЛЮЧАТЕЛЬ ДВОЙНОЙ ДВУХПОЗИЦИОННЫЙ 10AX 250 В~

- 10 AX 250 В~, тип SE63
- соответствует стандарту EN 60669-1
- самозажимные контакты 1,5—2,5 мм²

SWITCH DOUBLE 2WAY 10AX 250V~

- 10AX 250V~, type SE63
- in accordance with EN 60669-1
- plug-in contacts 1.5-2.5mm²



- SE70PW
- SE70IW
- SE70ES
- SE70CO
- SE70NB

ПЕРЕКРЕСТНЫЙ ВЫКЛЮЧАТЕЛЬ 10AX 250 В~

- 10 AX 250 В~, тип SE70
- соответствует стандарту EN 60669-1
- самозажимные контакты 1,5—2,5 мм²

SWITCH INTERMEDIATE 10AX 250V~

- 10AX 250V~, type SE70
- in accordance with EN 60669-1
- plug-in contacts 1.5-2.5mm²

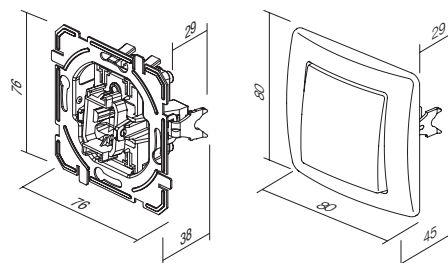

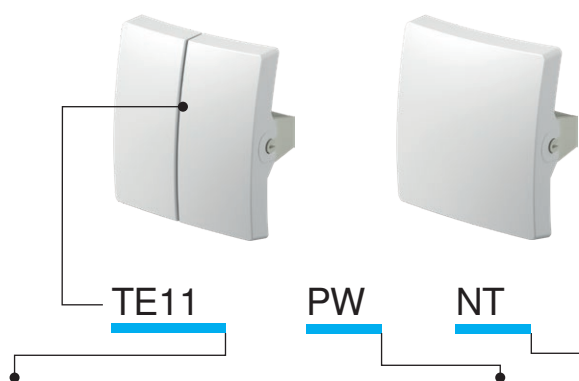

тип type	описание description	цвет colour	дополнительные данные 1 optional data 1	дополнительные данные 2 optional data 2
TE10	КЛАВИША ОДИНАРНАЯ BUTTON 1GANG	<input type="checkbox"/> PW снежно-белый polar white	NT нейтральный neutral	50
TE11	КЛАВИША ДВОЙНАЯ BUTTON 2GANG	<input type="checkbox"/> IW слоновая кость ivory white	IN индикатор indicator	51
...	...	<input type="checkbox"/> ES серебряный металл elox silver		03
...	...	<input type="checkbox"/> CO белый термореактопласт white thermoset		04
...	...	<input type="checkbox"/> NB черный night black		

КЛАВИША ОДИНАРНАЯ



- TE10PW
- TE10IW
- TE10ES
- TE10CO
- TE10NB

- клавиша с держателем
BUTTON 1GANG
- button together with carrier



КЛАВИША-ИНДИКАТОР

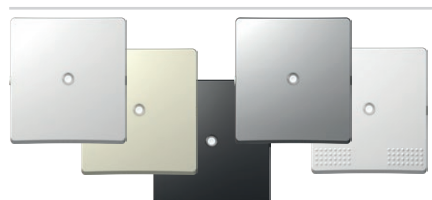

- TE10PWIN
- TE10IWIN
- TE10ESIN
- TE10COIN
- TE10NBIN

- клавиша с держателем
BUTTON INDICATOR
- button together with carrier



КЛАВИША С МЕСТОМ ДЛЯ НАДПИСИ

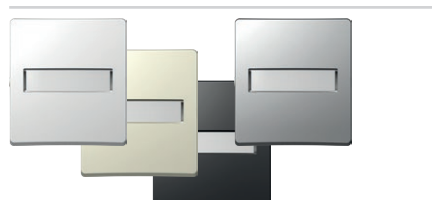

- TE13PWIL
- TE13IWIL
- TE13ESIL
- TE13NBIL

- клавиша с держателем, с местом для надписи
BUTTON WITH INSCRIPTION PLATE
- button together with carrier, with inscription plate



КЛАВИША ДВОЙНАЯ



- TE11PW
- TE11IW
- TE11ES
- TE11CO
- TE11NB

- 2 клавиши с держателем
BUTTON 2GANG
- button 2gang together with carrier

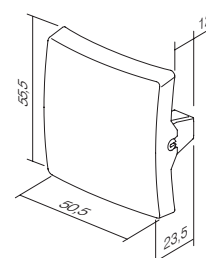
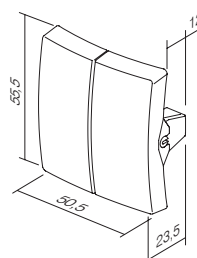

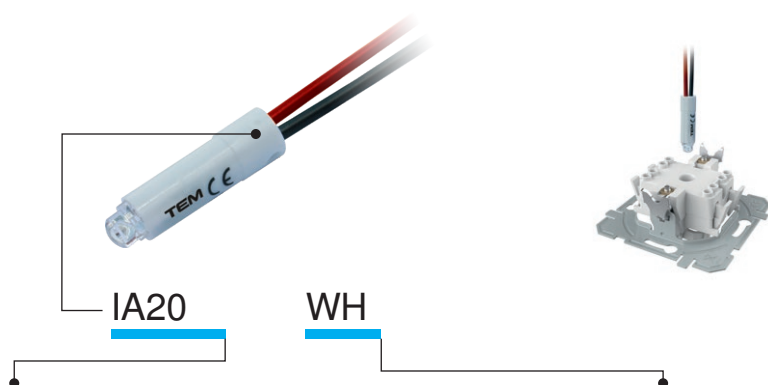

тип type	описание description	технические данные technical data	цвет colour
IA10	НЕОНОВАЯ ЛАМПА NEON LAMP	230V~ 0,34W	<input type="checkbox"/> WH белый white
IA20	СВЕТОДИОД LED LAMP	230V~ 0,40W	<input checked="" type="checkbox"/> BL голубой blue
IA21	СВЕТОДИОД LED LAMP	24V AC/DC 0,20W	<input checked="" type="checkbox"/> RD красный red
·	·	·	<input checked="" type="checkbox"/> GR зеленый green
·	·	·	<input checked="" type="checkbox"/> OR оранжевый orange

НЕОНОВАЯ ЛАМПА 230 В 0,34 Вт

IA10OR

- для индикации, подсветки или постоянной подсветки выключателя
- вместе с кнопкой с индикатором

NEON LAMP 230V~ 0,34W
- for indication, illumination or
constant illumination of switch
- in combination with button with indicator

СВЕТОДИОД 230 В AC/DC 0,40 Вт

IA20WH
 IA20GR
 IA20RD
 IA20BL

- для индикации, подсветки или постоянной подсветки выключателя
- вместе с кнопкой с индикатором

LED LAMP 230V AC/DC 0,40W
- for indication, illumination or
constant illumination of switch
- in combination with button with indicator

СВЕТОДИОД 24 В AC/DC 0,20 Вт

IA21WH
 IA21RD

- для индикации, подсветки или постоянной подсветки выключателя
- вместе с кнопкой с индикатором

LED LAMP 24V AC/DC 0,20W
- for indication, illumination or
constant illumination of switch
- in combination with button with indicator

СВЕТОДИОД 12 В AC/DC 0,10 Вт

IA22WH
 IA22RD

- для индикации, подсветки или постоянной подсветки выключателя
- вместе с кнопкой с индикатором

LED LAMP 12V AC/DC 0,10W
- for indication, illumination or
constant illumination of switch
- in combination with button with indicator

Индикация /
Indication

* Подсветка /
Illumination

Постоянная подсветка /
Illumination always on

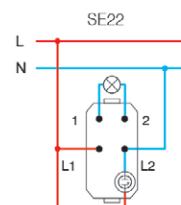
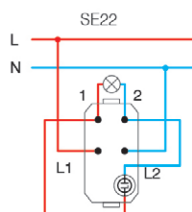
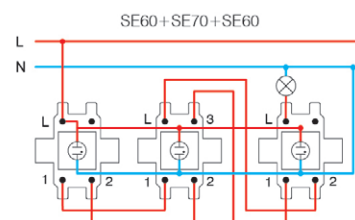
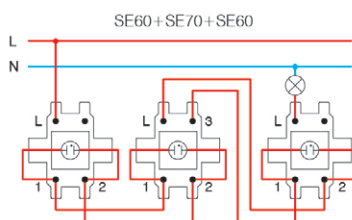
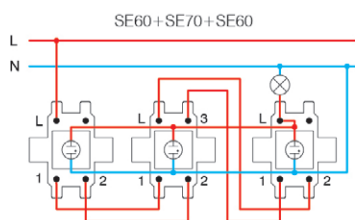
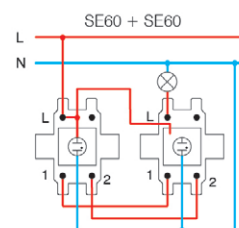
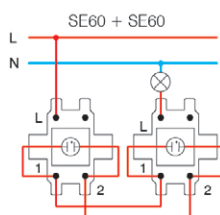
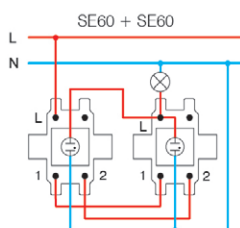
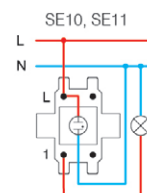
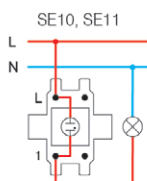
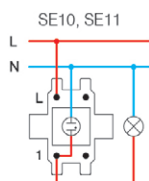

* подключения не подходят для энергосберегающих (компактных флуоресцентных, светодиодных) ламп /
the connections are not suitable for energy-saving bulbs (CFL, LED)

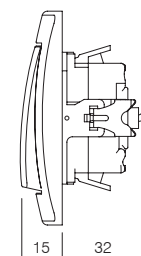

S O C K E T S V E



VE11



PT

XO

KS



тип type	описание description	технические данные technical data	дополнительные данные 1 optional data 1	дополнительные данные 2 optional data 2
VE10	РОЗЕТКА СТАНДАРТ «SCHUKO» SOCKET SCHUKO	2P+E 16A 250V~	XO без декоративной рамки without cover plate	KS защита от допир на контактите shuttered live contacts
VE11	РОЗЕТКА SCHUKO+КРЫШКА SOCKET SCHUKO+COVER	2P+E 16A 250V~		
VE12	РОЗЕТКА СТАНДАРТ «SCHUKO» SOCKET SCHUKO	2P+E 16A 250V~ BV	KS защита от допир на контактите shuttered live contacts	
⋮	⋮	⋮		

цвет
colour

<input type="checkbox"/> PW	снежно-белый polar white	<input checked="" type="checkbox"/> PT	белый + прозрачный white+transparent	<input type="checkbox"/> PP	белый + белый white+white
<input checked="" type="checkbox"/> IW	слоновая кость ivory white	<input checked="" type="checkbox"/> IT	слоновой кости + прозрачный ivory+transparent	<input checked="" type="checkbox"/> II	слоновой кости + слоновой кости ivory+ivory
<input type="checkbox"/> ES	серебряный металл elox silver	<input checked="" type="checkbox"/> ST	серебряный + прозрачный silver+transparent	<input type="checkbox"/> SS	серебряный + серебряный silver+silver
<input type="checkbox"/> CO	белый термореактопласт white thermoset	<input type="checkbox"/> CT	белый + прозрачный white+transparent	<input checked="" type="checkbox"/> BB	черный + черный black+black
<input checked="" type="checkbox"/> NB	черный night black	<input checked="" type="checkbox"/> BT	черный + прозрачный black+transparent	<input checked="" type="checkbox"/> RR	красный + красный red+red
<input checked="" type="checkbox"/> RD	красный red	<input checked="" type="checkbox"/> RT	красный + прозрачный red+transparent	<input checked="" type="checkbox"/> GG	зеленый + зеленый green+green
<input checked="" type="checkbox"/> GR	зеленый green	<input checked="" type="checkbox"/> GT	зеленый + прозрачный green+transparent	<input checked="" type="checkbox"/> OO	оранжевый + оранжевый orange+orange
<input checked="" type="checkbox"/> OR	оранжевый orange	<input checked="" type="checkbox"/> OT	оранжевый + прозрачный orange+transparent		



«schuko» - соответствует стандарту EN 60884-1, CEE7 (стандартный лист III)

Французская - соответствует стандарту NF 61-314 (стандартный лист V)

schuko - in accordance with EN 60884-1, CEE7 (standard sheet III)

French - in accordance with NF C 61-314 (standard sheet V)

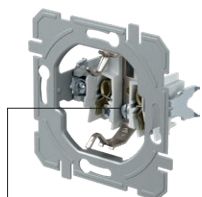

винтовые контакты
screw contacts

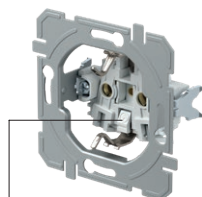

BV самозажимные контакты
BV plug-in contacts

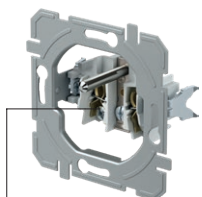

винтовые контакты
screw contacts

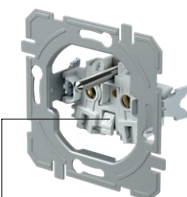

BV самозажимные контакты
BV plug-in contacts

РОЗЕТКА SCHUKO 2P+E 16 A 250 В~ __ XO

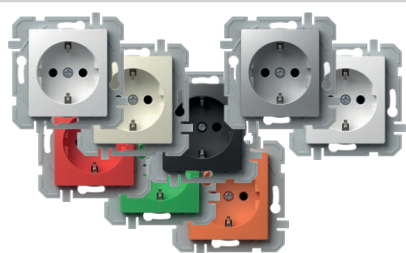

- VE10PWXO
- VE10IWXO
- VE10ESXO
- VE10COXO
- VE10NBXO
- VE10RDXO
- VE10GRXO
- VE10ORXO

- винтовые контакты 1,5—2,5 мм²
- XO без рамки
- 2P+E стандарт «schuko»
- 16 A 250 В~, тип VE10

SOCKET SCHUKO 2P+E 16A 250V~ __ XO

- screw contacts 1.5-2.5mm²
- XO without surround
- 2P+E schuko
- 16A 250V~, type VE10



РОЗЕТКА SCHUKO + КРЫШКА 2P+E 16 A 250 В~ __ XO



- VE11PTXO
- VE11ITXO
- VE11STXO
- VE11BTXO

- винтовые контакты 1,5—2,5 мм²
- XO без рамки
- 2P+E стандарт «schuko»+крышка
- 16 A 250 В~, тип VE11

SOCKET SCHUKO+COVER 2P+E 16A 250V~ __ XO

- screw contacts 1.5-2.5mm²
- XO without surround
- 2P+E schuko+cover
- 16A 250V~, type VE11



РОЗЕТКА SCHUKO 2P+E 16 A 250 В~ BV __ XO

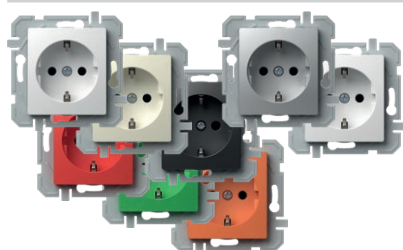

- VE12PWXO
- VE12IWXO
- VE12ESXO
- VE12COXO
- VE12NBXO
- VE12RDXO
- VE12GRXO
- VE12ORXO

- винтовые контакты BV 1,5—2,5 мм²
- XO без рамки
- 2P+E стандарт «schuko»
- 16 A 250 В~, тип VE12

SOCKET SCHUKO 2P+E 16A 250V~ BV __ XO

- BV plug-in contacts 1.5-2.5mm²
- XO without surround
- 2P+E schuko
- 16A 250V~, type VE12



РОЗЕТКА SCHUKO + КРЫШКА 2P+E 16 A 250 В~ BV __ XO



- VE13PTXO
- VE13ITXO
- VE13STXO
- VE13BTXO
- VE13PPXO

- винтовые контакты BV 1,5—2,5 мм²
- XO без рамки
- 2P+E стандарт «schuko»+крышка
- 16 A 250 В~, тип VE13

SOCKET SCHUKO+COVER 2P+E 16A 250V~ BV __ XO

- BV plug-in contacts 1.5-2.5mm²
- XO without surround
- 2P+E schuko+cover
- 16A 250V~, type VE13



РОЗЕТКА SCHUKO 2P+E 16 A 250 В~



- VE10PW
- VE10IW
- VE10ES
- VE10CO
- VE10NB

- винтовые контакты 1,5—2,5 мм²
- 2P+E стандарт «schuko»
- 16 A 250 В~, тип VE10

SOCKET SCHUKO 2P+E 16A 250V~

- screw contacts 1.5-2.5mm²
- 2P+E schuko
- 16A 250V~, type VE10



РОЗЕТКА SCHUKO + КРЫШКА 2P+E 16 A 250 В~



- VE11PT
- VE11IT
- VE11ST
- VE11CT
- VE11BT

- винтовые контакты 1,5—2,5 мм²
- 2P+E стандарт «schuko»+крышка
- 16 A 250 В~, тип VE11

SOCKET SCHUKO+COVER 2P+E 16A 250V~

- screw contacts 1.5-2.5mm²
- 2P+E schuko+cover
- 16A 250V~, type VE11



РОЗЕТКА SCHUKO 2P+E 16 A 250 В~BV



- VE12PW
- VE12IW
- VE12ES
- VE12CO
- VE12NB

- винтовые контакты BV 1,5—2,5 мм²
- 2P+E стандарт «schuko»
- 16 A 250 В~, тип VE12

SOCKET SCHUKO 2P+E 16A 250V~ BV

- BV plug-in contacts 1.5-2.5mm²
- 2P+E schuko
- 16A 250V~, type VE12



РОЗЕТКА SCHUKO + КРЫШКА 2P+E 16 A 250 В~ BV



- VE13PT
- VE13IT
- VE13ST
- VE13CT
- VE13BT

- винтовые контакты BV 1,5—2,5 мм²
- 2P+E стандарт «schuko»+крышка
- 16 A 250 В~, тип VE13

SOCKET SCHUKO+COVER 2P+E 16A 250V~ BV

- BV plug-in contacts 1.5-2.5mm²
- 2P+E schuko+cover
- 16A 250V~, type VE13



S O C K E T S V E

РОЗЕТКА ФРАНЦУЗСКАЯ 2P+E 16 A 250 В~ __ XO

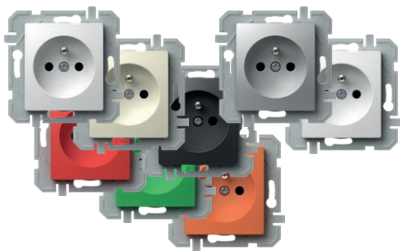

- VE40PWXO
- VE40IWXO
- VE40ESXO
- VE40COXO
- VE40NBXO
- VE40RDXO
- VE40GRXO
- VE40ORXO

- винтовые контакты 1,5—2,5 мм²
- XO без рамки
- 2P+E французский стандарт
- 16 A 250 В~, тип VE40

SOCKET FRENCH 2P+E 16A 250V~ __ XO

- screw contacts 1.5-2.5mm²
- XO without surround
- 2P+E French
- 16A 250V~, type VE40



РОЗЕТКА ФРАНЦУЗСКАЯ + КРЫШКА 2P+E 16 A 250 В~ __ XO

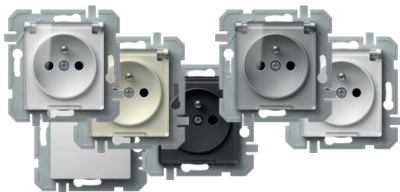

- VE41PTXO
- VE41ITXO
- VE41STXO
- VE41PTXO
- VE41BTXO
- VE41PPXO

- винтовые контакты 1,5—2,5 мм²
- XO без рамки
- 2P+E французский стандарт + крышка
- 16 A 250 В~, тип VE41

SOCKET FRENCH+COVER 2P+E 16A 250V~ __ XO

- screw contacts 1.5-2.5mm²
- XO without surround
- 2P+E French+cover
- 16A 250V~, type VE41



РОЗЕТКА ФРАНЦУЗСКАЯ 2P+E 16 A 250 В~ BV __ XO

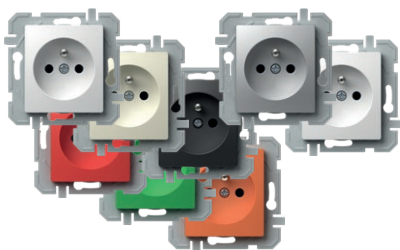

- VE42PWXO
- VE42IWXO
- VE42ESXO
- VE42COXO
- VE42NBXO
- VE42RDXO
- VE42GRXO
- VE42ORXO

- винтовые контакты BV 1,5—2,5 мм²
- XO без рамки
- 2P+E французский стандарт
- 16 A 250 В~, тип VE42

SOCKET FRENCH 2P+E 16A 250V~ BV __ XO

- BV plug-in contacts 1.5-2.5mm²
- XO without surround
- 2P+E French
- 16A 250V~, type VE42



РОЗЕТКА ФРАНЦУЗСКАЯ + КРЫШКА 2P+E 16 A 250 В~ BV __ XO



- VE43PTXO
- VE43ITXO
- VE43STXO
- VE43PTXO
- VE43BTXO
- VE43PPXO

- винтовые контакты BV 1,5—2,5 мм²
- XO без рамки
- 2P+E французский стандарт + крышка
- 16 A 250 В~, тип VE43

SOCKET FRENCH+COVER 2P+E 16A 250V~ BV __ XO

- BV plug-in contacts 1.5-2.5mm²
- XO without surround
- 2P+E French+cover
- 16A 250V~, type VE43



РОЗЕТКА ФРАНЦУЗСКАЯ 2P+E 16 A 250 В~



- VE40PW
- VE40IW
- VE40ES
- VE40CO
- VE40NB

- винтовые крепления 1,5—2,5 мм²
- 2P+E французский стандарт
- 16 A 250 В~, тип VE40

SOCKET FRENCH 2P+E 16A 250V~

- screw contacts 1.5-2.5mm²
- 2P+E French
- 16A 250V~, type VE40



РОЗЕТКА ФРАНЦУЗСКАЯ + КРЫШКА 2P+E 16 A 250 В~



- VE41PT
- VE41IT
- VE41BT
- VE41ST

- винтовые контакты 1,5—2,5 мм²
- 2P+E французский стандарт + крышка
- 16 A 250 В~, тип VE41

SOCKET FRENCH+COVER 2P+E 16A 250V~

- screw contacts 1.5-2.5mm²
- 2P+E French+cover
- 16A 250V~, type VE41



РОЗЕТКА ФРАНЦУЗСКАЯ 2P+E 16 A 250 В~ BV



- VE42PW
- VE42IW
- VE42ES
- VE42CO
- VE42NB

- винтовые контакты BV 1,5—2,5 мм²
- 2P+E французский стандарт
- 16 A 250 В~, тип VE42

SOCKET FRENCH 2P+E 16A 250V~ BV

- BV plug-in contacts 1.5-2.5mm²
- 2P+E French
- 16A 250V~, type VE42



РОЗЕТКА ФРАНЦУЗСКАЯ + КРЫШКА 2P+E 16 A 250 В~ BV



- VE43PT
- VE43IT
- VE43BT
- VE43ST

- винтовые контакты BV 1,5—2,5 мм²
- 2P+E французский стандарт + крышка
- 16 A 250 В~, тип VE43

SOCKET FRENCH+COVER 2P+E 16A 250V~ BV

- BV plug-in contacts 1.5-2.5mm²
- 2P+E French+cover
- 16A 250V~, type VE43



РОЗЕТКА SCHUKO ДВОЙНАЯ 2P+E 16 A 250 В~BV



- VE16PWKS
- VE16IWKS
- VE16ESKS
- VE16NBKS

- 2P+E стандарт «schuko» двойная
- 16 A 250 В~, тип VE16
- соответствует стандарту IEC 60884-1, CEE7
- винтовые контакты 1,5—2,5 мм²
- КС с повышенной защитой от прикосновения

SOCKET SCHUKO DOUBLE 2P+E 16A 250V~

- 2P+E schuko double
- 16A 250V~, type VE16
- in accordance with IEC 60884-1, CEE7
- screw contacts 1.5-2.5 mm²
- KS shuttered live contacts



ДВОЙНАЯ РОЗЕТКА ФРАНЦУЗСКАЯ 2P+E 16 A 250 В~



- VE46PWKS
- VE46IWKS
- VE46ESKS
- VE46NBKS

- 2P+E французский стандарт, двойная
- 16 A 250 В~, тип VE46
- соответствует стандартам IEC 60884-1, CEE7, NF C 61-314, CSN 33 2318, PN-E 93201
- винтовые контакты 1,5—2,5 мм²
- КС с повышенной защитой от прикосновения

SOCKET FRENCH DOUBLE 2P+E 16A 250V~

- 2P+E French double
- 16A 250V~, type VE46
- in accordance with IEC 60884-1, CEE7; NF C 61-314, CSN 33 2318; PN-E 93201
- screw contacts 1.5-2.5 mm²
- KS shuttered live contacts



РОЗЕТКА 2P 16 A 250 В~



- VE30PW
- VE30IW
- VE30ES
- VE30NB

- 2P без заземляющего контакта
- 16A 250 В~
- соответствует стандарту EN 60884-1, CEE7 (стандартный лист I)
- винтовые контакты 1,5—2,5 мм²

SOCKET 2P 16A 250V~

- 2P without earthing contact
- 16A 250V~
- in accordance with EN 60884-1, CEE7 (standard sheet I)
- screw contacts 1.5-2.5mm²

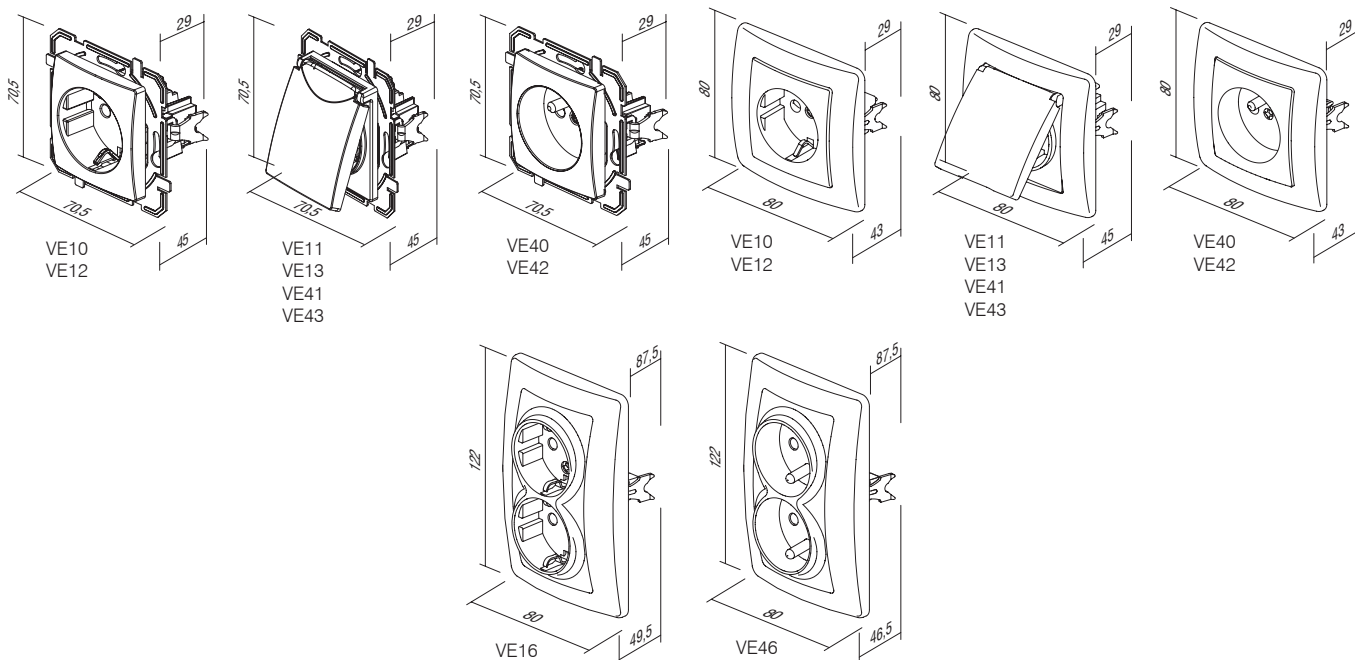



KE37

PW

тип type	описание description	технические данные technical data	цвет colour
KE11	РОЗЕТКА TV-R ОКОНЕЧНАЯ SOCKET TV-R END-LINE	1dB	<input type="checkbox"/> PW снежно-белый polar white
KE12	РОЗЕТКА TV-R ПЕРЕХОДНИК SOCKET TV-R THROUGHPASS	10dB	<input type="checkbox"/> IW слоновая кость ivory white
KE16	РОЗЕТКА SAT TV-R КОНЕЧНАЯ SOCKET SAT-TV-R END-LINE	3dB	<input type="checkbox"/> ES серебряный металл elox silver
⋮	⋮	⋮	<input type="checkbox"/> CO белый термореактопласт white thermoset
⋮	⋮	⋮	<input type="checkbox"/> NB черный night black

РОЗЕТКА TV-R ОКОНЕЧНАЯ 1 дБ



KE11

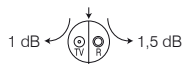

- розетка TV-R конечная
- диапазон частот 5÷862 МГц
- затухание: R-1,5 дБ, TV-1 дБ
- соответствует стандарту EN 50083-1
- винтовые контакты

SOCKET TV-R END-LINE 1dB

- TV-R end-line
- frequency range 5÷862MHz
- reduction: R-1.5dB, TV-1dB
- in accordance with EN 50083-1
- screw contacts

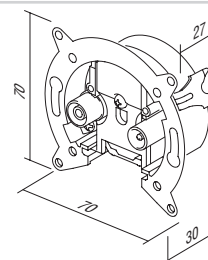

РОЗЕТКА TV-R ПРОМЕЖУТОЧНАЯ 10 дБ



KE12

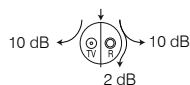

- TV-R переходник
- диапазон частот 5÷862 МГц
- затухание: R-10 дБ, TV-10 дБ, переход-2 дБ
- соответствует стандарту EN 50083-1
- винтовые контакты

SOCKET TV-R THROUGHPASS 10dB

- TV-R throughpass
- frequency range 5÷862MHz
- reduction: R-10dB, TV-10dB, through-2dB
- in accordance with EN 50083-1
- screw contacts

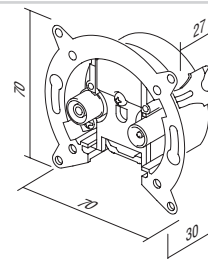

РОЗЕТКА SAT-TV-R ОКОНЕЧНАЯ 3 дБ



KE16

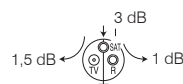

- конечная SAT-TV-R розетка
- диапазон частот 5÷2400 МГц
- затухание: R-1 дБ, TV-1,5 дБ, SAT-3 дБ
- для монтажа на круглые коробки Ø60 с лапками или шурупами
- соответствует стандарту EN 50083-1
- винтовые контакты

SOCKET SAT-TV-R END-LINE 3dB

- SAT-TV-R end-line
- frequency range 5÷2400MHz
- reduction: R-1dB, TV-1.5dB, SAT-3dB
- for mounting in round box Ø60 with claws or screws
- in accordance with EN 50083-1
- screw contacts

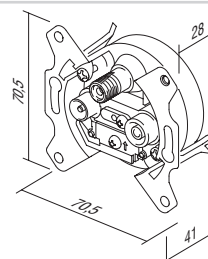

РОЗЕТКА TEL KS RJ11 6/4

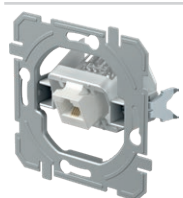

KE36

- KS стандарт крепления keystone
- RJ11 6/4
- соответствует стандарту IEC 60603-7

SOCKET TEL KS RJ11 6/4

- KS keystone fixing standard
- RJ11 6/4
- in accordance with IEC 60603-7

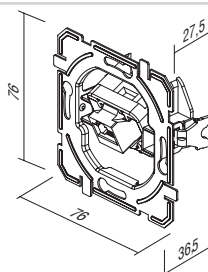

РОЗЕТКА CAT5e KS RJ45 8/8

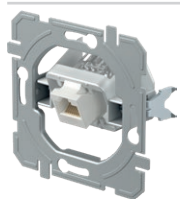

KE37

- KS стандарт крепления keystone
- CAT5e, RJ45 8/8
- соответствует стандарту IEC 60603-7

SOCKET CAT5e KS RJ45 8/8
 - KS keystone fixing standard
 - CAT5e, RJ45 8/8
 - in accordance with IEC 60603-7

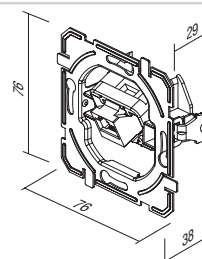

РОЗЕТКА CAT6s KS RJ45 8/8 SLIM

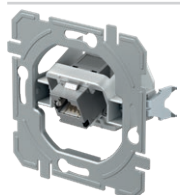

KE40

- KS стандарт крепления keystone
- CAT6s, RJ45 8/8
- соответствует стандарту IEC 60603-7

SOCKET CAT6s KS RJ45 8/8 SLIM
 - KS keystone fixing standard
 - CAT6s, RJ45 8/8
 - in accordance with IEC 60603-7

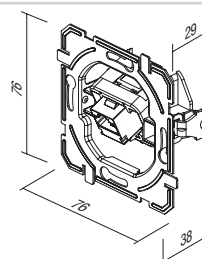

РОЗЕТКА TEL KS ДВОЙНАЯ 2x RJ11 6/4

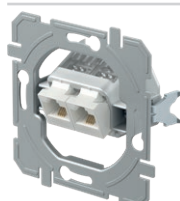

KE38

- KS стандарт крепления keystone
- 2x RJ11 6/4
- соответствует стандарту IEC 60603-7

SOCKET TEL KS DOUBLE 2x RJ11 6/4
 - KS keystone fixing standard
 - 2x RJ11 6/4
 - in accordance with IEC 60603-7

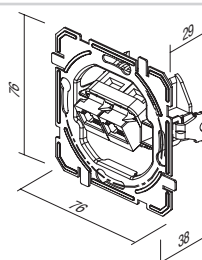

РОЗЕТКА CAT5e KS ДВОЙНАЯ 2x RJ45 8/8



KE39

- KS стандарт крепления keystone
- 2x CAT5e, RJ45 8/8
- соответствует стандарту IEC 60603-7

SOCKET CAT5e KS DOUBLE 2x RJ45 8/8
 - KS keystone fixing standard
 - 2x CAT5e, RJ45 8/8
 - in accordance with IEC 60603-7

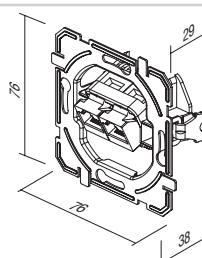

РОЗЕТКА CAT6s KS ДВОЙНАЯ 2x RJ45 8/8 SLIM



KE41

- KS стандарт крепления keystone
- 2x CAT6s, RJ45 8/8
- соответствует стандарту IEC 60603-7

SOCKET CAT6s KS DOUBLE 2x RJ45 8/8 SLIM
 - KS keystone fixing standard
 - 2x CAT6s, RJ45 8/8
 - in accordance with IEC 60603-7

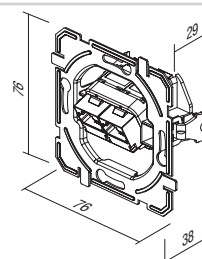

ПЕРЕХОДНИК KS ОДИНАРНЫЙ

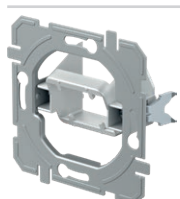

KE45

- KS стандарт крепления keystone — одинарный
- AMP, Avaya, Brandrex, FMT, Mfico, Tyco, ...
- поставляется без коммуникационного модуля

ADAPTER KS SINGLE
 - KS keystone fixing standard - single
 - AMP, Avaya, Brandrex, FMT, Mfico, Tyco, ...
 - communication module not included

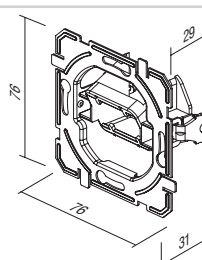

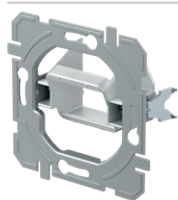

KE46

ПЕРЕХОДНИК KS ДВОЙНОЙ

- KS стандарт крепления keystone — двойной
- AMP, Tyco, ...
- поставляется без коммуникационного модуля

ADAPTER KS DOUBLE

- KS keystone fixing standard - double
- AMP, Tyco, ...
- communication module not included

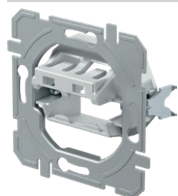
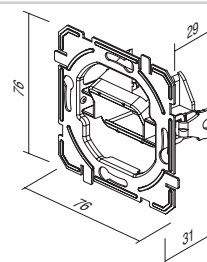

KE47

ПЕРЕХОДНИК PD ДВОЙНОЙ

- PD стандарт крепления Panduit Mini-COM - двойной
- поставляется без коммуникационного модуля

ADAPTER PD DOUBLE

- PD Panduit Mini-COM fixing standard - double
- communication module not included

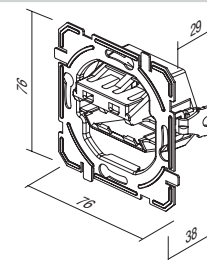

БАЗОВАЯ РОЗЕТКА ДЛЯ ТЕЛЕВИЗОРА 0 дБ



- KE10PW
- KE10IW
- KE10ES
- KE10CO
- KE10NB

- Базовая розетка для телевизора
- затухание 0 дБ
- задний коннектор — F стандарт

SOCKET TV BASIC 0dB

- TV basic
- reduction 0dB
- back connector - F standard



РОЗЕТКА TV-R ОКОНЕЧНАЯ 1 дБ



- KE11PW
- KE11IW
- KE11ES
- KE11CO
- KE11NB

- розетка TV-R конечная
- диапазон частот 5÷862 МГц
- затухание: R-1.5 дБ, TV-1 дБ
- соответствует стандарту EN 50083-1
- винтовые контакты

SOCKET TV-R END-LINE 1dB

- TV-R end-line
- frequency range 5÷862 MHz
- reduction: R-1.5dB, TV-1dB
- in accordance with EN 50083-1
- screw contact



РОЗЕТКА TV-R ПРОМЕЖУТОЧНАЯ 10 дБ



- KE12PW
- KE12IW
- KE12ES
- KE12CO
- KE12NB

- TV-R переходник
- диапазон частот 5÷862 МГц
- затухание: R-10 дБ, TV-10 дБ, переход-2 дБ
- соответствует стандарту EN 50083-1
- винтовые контакты

SOCKET TV-R TROUGH-PASS 10dB

- TV-R troughpass
- frequency range 5÷862 MHz
- reduction: R-10dB, TV-10dB, trough-2dB
- in accordance with EN 50083-1
- screw contacts



РОЗЕТКА SAT-TV-R ОКОНЕЧНАЯ 3 дБ



- KE16PW
- KE16IW
- KE16ES
- KE16CO
- KE16NB

- конечная SAT-TV-R розетка
- диапазон частот 5÷2400 МГц
- затухание: R-1 дБ, TV-1.5 дБ, SAT-3 дБ
- соответствует стандарту EN 50083-1
- винтовые контакты

SOCKET SAT-TV-R END-LINE 3dB

- SAT-TV-R end-line
- frequency range 5÷2400 MHz
- reduction: R-1dB, TV-1.5dB, SAT-3dB
- in accordance with EN 50083-1
- screw contacts



РОЗЕТКА AUDIO 2xRCA



- KE22PW
- KE22IW
- KE22ES
- KE22CO
- KE22NB

- аудио 2xRCA
- метод подсоединения кабеля - пайка

SOCKET AUDIO 2xRCA

- audio 2xRCA
- soldering connection of cable



РАЗЪЕМ ДЛЯ АУДИОКОЛОНОК



- KE23PW
- KE23IW
- KE23ES
- KE23CO
- KE23NB

- аудио 2x Ø4 мм
- для провода акустической системы, вилки типа «банан» Ø4 мм или плоских вилок
- метод подсоединения кабеля — пайка на задней стороне

SOCKET AUDIO LOUDSPEAKERS

- audio 2x Ø4mm
- to accommodate speaker wire, banana plug Ø4mm or spades
- soldering connection of cable at the back side



РОЗЕТКА TEL KS RJ11 6/4

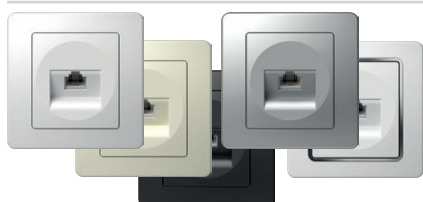

- KE36PW
- KE36IW
- KE36ES
- KE36CO
- KE36NB

- KS стандарт крепления keystone
- RJ11 6/4
- соответствует стандарту IEC 60603-7

SOCKET TEL KS RJ11 6/4

- KS keystone fixing standard
- RJ11 6/4
- in accordance with IEC 60603-7



РОЗЕТКА CAT5e KS RJ45 8/8



- KE37PW
- KE37IW
- KE37ES
- KE37CO
- KE37NB

- KS стандарт крепления keystone
- CAT5e, RJ45 8/8
- соответствует стандарту IEC 60603-7

SOCKET CAT5e KS RJ45 8/8

- KS keystone fixing standard
- CAT5e, RJ45 8/8
- in accordance with IEC 60603-7



РОЗЕТКА CAT6s KS RJ45 8/8 SLIM

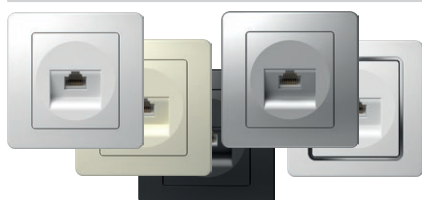

- KE40PW
- KE40IW
- KE40ES
- KE40CO
- KE40NB

- KS стандарт крепления keystone
- CAT6s, RJ45 8/8
- соответствует стандарту IEC 60603-7

SOCKET CAT6s KS RJ45 8/8 SLIM

- KS keystone fixing standard
- CAT6s, RJ45 8/8
- in accordance with IEC 60603-7



РОЗЕТКА TEL KS ДВОЙНАЯ 2x RJ11 6/4

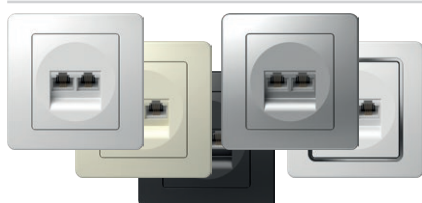

- KE38PW
- KE38IW
- KE38ES
- KE38CO
- KE38NB

- KS стандарт крепления keystone
- 2x RJ11, 6/4
- соответствует стандарту IEC 60603-7

SOCKET TEL KS DOUBLE 2x RJ11 6/4

- KS keystone fixing standard
- 2x RJ11, 6/4
- in accordance with IEC 60603-7



РОЗЕТКА CAT5e KS ДВОЙНАЯ 2x RJ45 8/8



- KE39PW
- KE39IW
- KE39ES
- KE39CO
- KE39NB

- KS стандарт крепления keystone
- 2x CAT5e, RJ45 8/8
- соответствует стандарту IEC 60603-7

SOCKET CAT5e KS DOUBLE 2x RJ45 8/8

- KS keystone fixing standard
- 2x CAT5e, RJ45 8/8
- in accordance with IEC 60603-7



РОЗЕТКА CAT6s KS ДВОЙНАЯ 2x RJ45 8/8 SLIM



- KE41PW
- KE41IW
- KE41ES
- KE41CO
- KE41NB

- KS стандарт крепления keystone
- 2x CAT6s, RJ45 8/8
- соответствует стандарту IEC 60603-7

SOCKET CAT6s KS DOUBLE 2x RJ45 8/8 SLIM

- KS keystone fixing standard
- 2x CAT6s, RJ45 8/8
- in accordance with IEC 60603-7



РАЗЪЕМ TEL LT RJ11 6/4

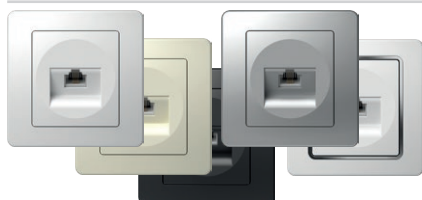

- KE35PW
- KE35IW
- KE35ES
- KE35CO
- KE35NB

- винт TEL IT
- винтовые контакты
- RJ11 6/4
- соответствует стандарту IEC 60603-7

SOCKET TEL LT RJ11 6/4

- TEL LT screw
- screw contacts
- RJ11 6/4
- in accordance with IEC 60603-7

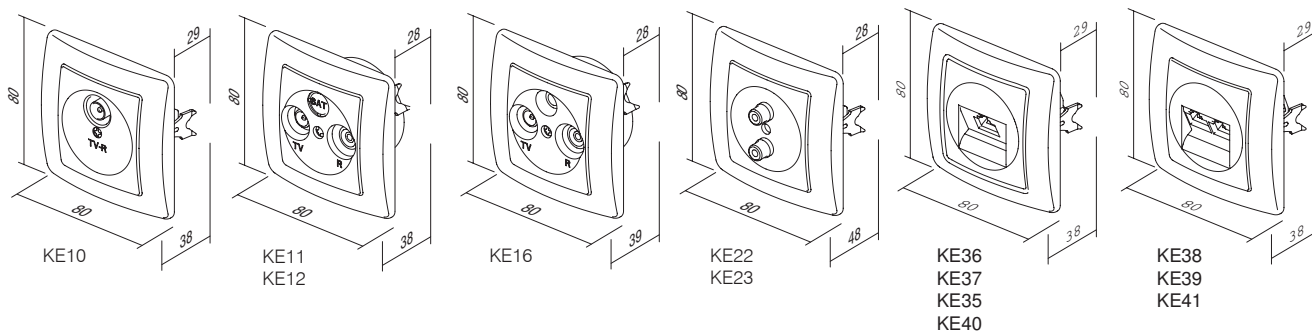

КРЫШКИ ДЛЯ КОММУНИКАЦИИ КЕ

PE20

PW

тип type	описание description	технические данные technical data	цвет colour
PE10	КРЫШКА TV-R COVER TV-R	2P/3P	<input type="checkbox"/> PW снежно-белый polar white
PE20	КРЫШКА KS ОДИНАРНАЯ COVER KS SINGLE		<input type="checkbox"/> IW слоновая кость ivory white
PE21	КРЫШКА KS ДВОЙНАЯ COVER KS DOUBLE		<input type="checkbox"/> ES серебряный металлик elox silver
...	<input type="checkbox"/> CO белый термореактопласт white thermoset
			<input type="checkbox"/> NB черный night black

КРЫШКА TV-R 2P/3P

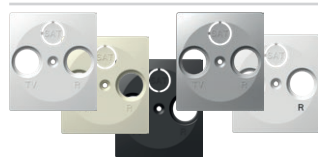

- PE10PW
- PE10IW
- PE10ES
- PE10CO
- PE10NB

- крышка TV-R 2P или 3P с винтом

COVER TV-R 2P/3P

- TV-R cover, 2P or 3P with screw



КРЫШКА KS ОДИНАРНАЯ

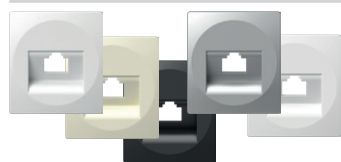

- PE20PW
- PE20IW
- PE20ES
- PE20CO
- PE20NB

- крышка KS одинарная

COVER KS SINGLE

- KS cover single



КРЫШКА KS ДВОЙНАЯ

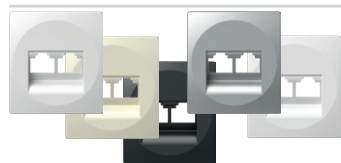

- PE21PW
- PE21IW
- PE21ES
- PE21NB

- крышка KS двойная

COVER KS DOUBLE

- KS cover double



КРЫШКА TAE/TDO



- PE30PW
- PE30IW
- PE30ES
- PE30NB

- крышка TAE или TDO с винтом

COVER TAE/TDO

- TAE or TDO cover with screw

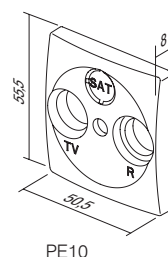
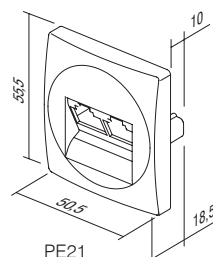
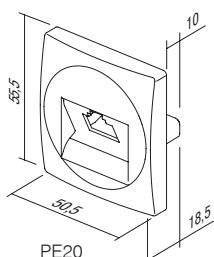
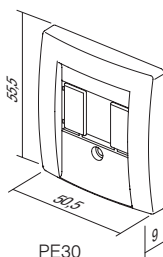



EE15

PW

тип type	описание description	технические данные technical data	цвет colour
EE15	СВЕТОРЕГУЛЯТОР ПОВОРОТНЫЙ ДВУХПОЗИЦИОННЫЙ <i>DIMMER ROTATIVE 2WAY</i>	RL 400W	<input type="checkbox"/> PW снежно-белый <i>polar white</i>
EE16	СВЕТОРЕГУЛЯТОР ПОВОРОТНЫЙ ДВУХПОЗИЦИОННЫЙ <i>DIMMER ROTATIVE 2WAY</i>	RLC 400W	<input type="checkbox"/> IW слоновая кость <i>ivory white</i>
EE19	СВЕТОРЕГУЛЯТОР ПОВОРОТНЫЙ ДВУХПОЗИЦИОННЫЙ <i>DIMMER ROTATIVE 2WAY</i>	LED 100W	<input type="checkbox"/> ES серебряный металл <i>elox silver</i>
⋮	⋮	⋮	<input type="checkbox"/> CO белый термореактопласт <i>white thermoset</i>
⋮	⋮	⋮	<input type="checkbox"/> NB черный <i>night black</i>

СВЕТОРЕГУЛЯТОР ПОВОРОТНЫЙ ДВУХПОЗИЦИОННЫЙ RL 400 Вт



EE15

- поворотный с двухполюсным выключателем
- мощность RL, 40 Вт — 400 Вт
- комбинация с лестничным выключателем возможна
- комбинация с другими светорегуляторами невозможна
- соответствует стандарту EN 60669-1 и EN 60669-2-1
- винтовые контакты 1,5 мм²
- питающая сеть 230 В~ 50 Гц
- внутренний диаметр кнопки Ø6 мм
- сменные предохранители в комплекте

DIMMER ROTATIVE 2WAY RL 400W

- rotation control with 2-way switch
- load RL, 40W - 400W
- 2-way switch combination is possible
- more dimmers combination is not allowed
- in accordance with EN 60669-1 and EN 60669-2-1
- plug-in contacts 1.5mm²
- supply 230V~ 50Hz
- button inner diameter Ø6mm
- replaceable fuse included

СВЕТОРЕГУЛЯТОР ПОВОРОТНЫЙ ДВУХПОЗИЦИОННЫЙ RLC 400 Вт



EE16

- поворотный с двухполюсным выключателем
- мощность RLC, 20 Вт — 400 Вт
- комбинация с лестничным выключателем возможна
- комбинация с другими светорегуляторами невозможна
- соответствует стандарту EN 60669-1 и EN 60669-2-1
- винтовые контакты 1,5 мм²
- питающая сеть 230 В~ 50 Гц
- внутренний диаметр кнопки Ø6 мм
- электронный предохранитель

DIMMER ROTATIVE 2WAY RLC 400W

- rotation control with 2-way switch
- load RLC, 20W - 400W
- 2-way switch combination is possible
- more dimmers combination is not allowed
- in accordance with EN 60669-1 and EN 60669-2-1
- plug-in contacts 1.5mm²
- supply 230V~ 50Hz
- button inner diameter Ø6mm
- electronic fuse

СВЕТОРЕГУЛЯТОР ПОВОРОТНЫЙ ДВУХПОЗИЦИОННЫЙ СВЕТОДИОДНЫЙ 100 Вт

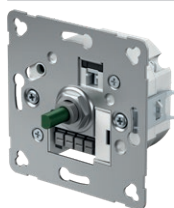

EE19

- поворотный с двухполюсным выключателем
- нагрузка: светодиод 0—100 Вт (не более 10 светодиодов)
лампа общего назначения 10—250 Вт
- комбинация с лестничным выключателем возможна
- комбинация с другими светорегуляторами невозможна
- соответствует стандарту EN 60669-1 и EN 60669-2-1
- винтовые контакты 1,5 мм²
- питающая сеть 230 В~ 50 Гц
- сменные предохранители в комплекте
- внутренний диаметр кнопки Ø6 мм

DIMMER ROTATIVE 2WAY LED 100W

- rotation control with 2-way switch
- load: LED, 0-100W (max. 10 LEDs)
GLS, 10-250W
- 2-way switch combination is possible
- more dimmers combination is not allowed
- in accordance with EN 60669-1 and EN 60669-2-1
- plug-in contacts 1.5mm²
- supply 230V~ 50Hz
- replaceable fuse included
- button inner diameter Ø6mm

ИНФРАКРАСНЫЙ ВЫКЛЮЧАТЕЛЬ 5 А 250 В~

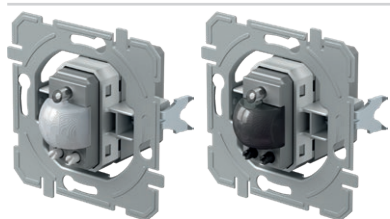

- EE32A1
- EE32A2

- IR инфракрасный выключатель
- напряжение питания: 230 В~ ±10 % 50 Гц
- реле: 5А/250 В~ (пересечения нулевого уровня)
- степень защищенности: IP40
- поперечное сечение проводов на клемме: 0,75 – 2,5 мм²
- угол обнаружения: до 110° при 20 °С
- область обнаружения: ок. 8 м при 20 °С
- настройка продолжительности: от прикл. 5 сек до 12мин
- настройка яркости: от прикл. 5 до 200 люкс
- рабочая температура: от 0 до +40 °С
- не предназначен для установки в коробки глубиной 45 мм
- только для использования внутри помещений

IR SWITCH 5A 230V~

- IR infrared switch
- supply voltage: 230V~ ±10 % 50Hz
- relay: 5A / 250V~ (zero crossing)
- protection rating: IP40
- cross-section of wires at the contact terminal: 0.75 - 2.5 mm²
- detection angle: up to 110° at 20°C
- detection area: approx. 8 m at 20°C
- adjustability of duration: from approx. 5 s to 12 min
- adjustability of brightness: from approx. 5 to 200 LUX
- operating temperature: from 0°C to +40°C
- not suitable for installation in 45 mm deep boxes
- only for indoor usage

БЛОК ПИТАНИЯ USB 5 В 2,4 А



EE67

- для зарядки электронных устройств через стандартный порт USB (совместимо также с устройствами Apple)
- источник питания: 100-230 В ~ 50/60 Гц
- потребляемая мощность:
300 мА при 100 В~ / 150 мА при 230 В~
- потребляемая мощность в режиме ожидания:
30 мВт при 230 В~
- номинальное напряжение на выходе: 5 В постоянного тока (±5%) безопасного низковольтного напряжения
- пульсирующее напряжение на выходе: 150 мВ
- номинальный ток на выходе: 2,4 А (±10%)
- тип коннектора: USB A / USB A
- КПД: максимум 77%
- рабочая температура: 0 °С / + 45 °С
(при использовании внутри помещений)
- класс защиты IP: IP20, только для использования внутри помещений
- класс II
- категория перегрузки по напряжению (EN 62109): Класс III
- винтовые контакты: не более 2,5 мм²
- устройство с зазором контактов не менее 3 мм
- соответствует стандарту EN 60950-1 и директиве LVD и EMC

USB POWER SUPPLY UNIT 5V 2.4A

- for charging electronic devices via a standard USB port (also compatible with Apple devices)
- power supply: 100-230V~ 50/60Hz
- power consumption: 300mA at 100V~/150mA at 230V~
- standby power consumption: 30mW at 230V~
- nominal output voltage: 5 VCD (± 5%) SELV
- output ripple voltage: 150mV
- nominal output current: 2.4A (±10%)
- connector type: USB A / USB A
- efficiency: maximum of 77%
- operating temperature: 0°C/+45°C (indoor use)
- IP protection class: IP20, indoor use only
- class device II
- overvoltage category (EN 62109): Class III
- screw contacts: max. 2.5 mm²
- device with a contact gap of at least 3mm
- in accordance with the EN 60950-1 and LVD & EMC directives



- EE15PW
- EE15IW
- EE15ES
- EE15CO
- EE15NB

СВЕТОРЕГУЛЯТОР ПОВОРОТНЫЙ ДВУХПОЗИЦИОННЫЙ RL 400 Вт

- поворотный с двухполюсным выключателем
- мощность RL, 40 Вт — 400 Вт
- комбинация с лестничным выключателем возможна
- комбинация с другими светорегуляторами невозможна
- соответствует стандарту EN 60669-1 и EN 60669-2-1
- винтовые контакты 1,5 мм²
- питающая сеть 230 В~ 50 Гц
- сменные предохранители в комплекте



DIMMER ROTATIVE 2WAY RL 400W

- rotation control with 2-way switch
- load RL, 40W - 400W
- 2-way switch combination is possible
- more dimmers combination is not allowed
- in accordance with EN 60669-1 and EN 60669-2-1
- plug-in contacts 1.5mm²
- supply 230V~ 50Hz
- replaceable fuse included



- EE16PW
- EE16IW
- EE16ES
- EE16CO
- EE16NB

СВЕТОРЕГУЛЯТОР ПОВОРОТНЫЙ ДВУХПОЗИЦИОННЫЙ RLC 400 Вт

- поворотный с двухполюсным выключателем
- мощность RLC, 20 Вт — 400 Вт
- комбинация с лестничным выключателем возможна
- комбинация с другими светорегуляторами невозможна
- соответствует стандарту EN 60669-1 и EN 60669-2-1
- винтовые контакты 1,5 мм²
- питающая сеть 230 В~ 50 Гц
- электронный предохранитель



DIMMER ROTATIVE 2WAY RLC 400W

- rotation control with 2-way switch
- load RLC, 20W - 400W
- 2-way switch combination is possible
- more dimmers combination is not allowed
- in accordance with EN 60669-1 and EN 60669-2-1
- plug-in contacts 1.5mm²
- supply 230V~ 50Hz
- electronic fuse



- EE19PW
- EE19IW
- EE19ES
- EE19CO
- EE19NB

СВЕТОРЕГУЛЯТОР ПОВОРОТНЫЙ ДВУХПОЗИЦИОННЫЙ СВЕТОДИОДНЫЙ 100 Вт

- поворотный с двухполюсным выключателем
- нагрузка: светодиод 0—100 Вт (не более 10 светодиодов)
лампа общего назначения 10—250 Вт
- комбинация с лестничным выключателем возможна
- комбинация с другими светорегуляторами невозможна
- соответствует стандарту EN 60669-1 и EN 60669-2-1
- винтовые контакты 1,5 мм²
- питающая сеть 230 В~ 50 Гц
- сменные предохранители в комплекте



DIMMER ROTATIVE 2WAY LED 100W

- rotation control with 2-way switch
- load: LED, 0-100W (max. 10 LEDs)
GLS, 10-250W
- 2-way switch combination is possible
- more dimmers combination is not allowed
- in accordance with EN 60669-1 and EN 60669-2-1
- plug-in contacts 1.5mm²
- supply 230V~ 50Hz
- replaceable fuse included

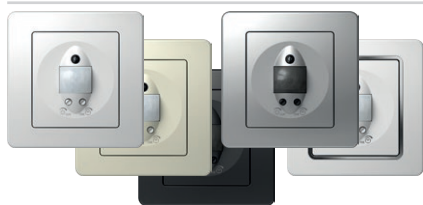

- EE32PW
- EE32IW
- EE32ES
- EE32CO
- EE32NB

ИНФРАКРАСНЫЙ ВЫКЛЮЧАТЕЛЬ 5 А 230 В~

- IR инфракрасный выключатель
- напряжение питания: 230 В~ ±10 % 50 Гц
- реле: 5А/250 В~ (пересечения нулевого уровня)
- степень защищенности: IP40
- поперечное сечение проводов на клемме: 0,75 – 2,5 мм²
- угол обнаружения: до 110° при 20 °С
- область обнаружения: ок. 8 м при 20 °С
- настройка продолжительности: от прикл. 5 сек до 12мин
- настройка яркости: от прикл. 5 до 200 люкс
- рабочая температура: от 0 до+40 °С
- не предназначен для установки в коробки глубиной 45 мм
- только для использования внутри помещений



IR SWITCH 5A 230V~

- IR infrared switch
- supply voltage: 230V~ ±10 % 50Hz
- relay: 5A / 250V~ (zero crossing)
- protection rating: IP40
- cross-section of wires at the contact terminal: 0.75 - 2.5 mm²
- detection angle: up to 110° at 20°C
- detection area: approx. 8 m at 20°C
- adjustability of duration: from approx. 5 s to 12 min
- adjustability of brightness: from approx. 5 to 200 LUX
- operating temperature: from 0°C to +40°C
- not suitable for installation in 45 mm deep boxes
- only for indoor usage

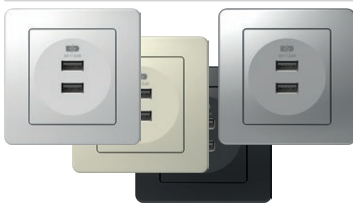

- EE67PW
- EE67IW
- EE67NB
- EE67ES

БЛОК ПИТАНИЯ USB 5 В 2,4 А

- для зарядки электронных устройств через стандартный порт USB (совместимо также с устройствами Apple)
- источник питания: 100-230 В ~ 50/60 Гц
- потребляемая мощность:
 - 300 мА при 100 В~ / 150 мА при 230 В~
- потребляемая мощность в режиме ожидания: 30 мВт при 230 В~
- номинальное напряжение на выходе: 5 В постоянного тока ($\pm 5\%$) безопасного низковольтного напряжения
- пульсирующее напряжение на выходе: 150 мВ
- номинальный ток на выходе: 2,4 А ($\pm 10\%$)
- тип коннектора: USB A / USB A
- КПД: максимум 77%
- рабочая температура:
 - 0 °C / + 45 °C (при использовании внутри помещений)
- класс защиты IP:
 - IP20, только для использования внутри помещений
- класс II
- категория перегрузки по напряжению (EN 62109): Класс III
- винтовые контакты: не более 2,5 мм²
- устройство с зазором контактов не менее 3 мм
- соответствует стандарту EN 60950-1 и директиве LVD и EMC



USB POWER SUPPLY UNIT 5V 2.4A

- for charging electronic devices via a standard USB port (also compatible with Apple devices)
- power supply: 100-230V ~ 50/60Hz
- power consumption: 300mA at 100V~ / 150mA at 230V~
- standby power consumption: 30mW at 230V~
- nominal output voltage: 5 VCD ($\pm 5\%$) SELV
- output ripple voltage: 150mV
- nominal output current: 2.4A ($\pm 10\%$)
- connector type: USB A / USB A
- efficiency: maximum of 77%
- operating temperature: 0°C/+45°C (indoor use)
- IP protection class: IP20, indoor use only
- class device II
- overvoltage category (EN 62109): Class III
- screw contacts: max. 2.5 mm²
- device with a contact gap of at least 3mm
- in accordance with the EN 60950-1 and LVD & EMC directives

EE15, EE16, EE19

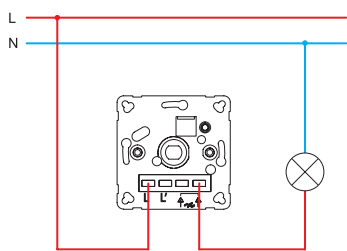

EE15, EE16, EE19

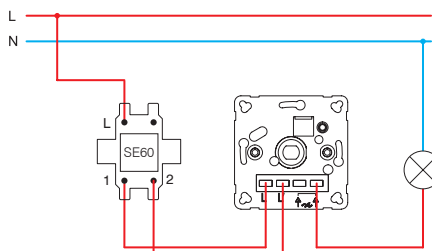

EE15, EE16, EE19

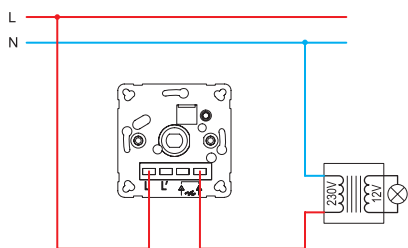

EE15, EE16, EE19

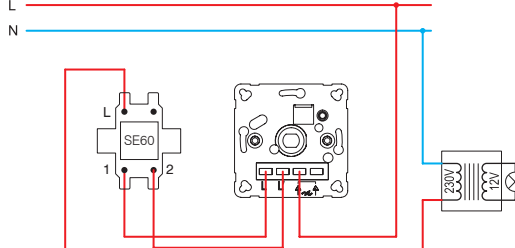

EE16, EE19

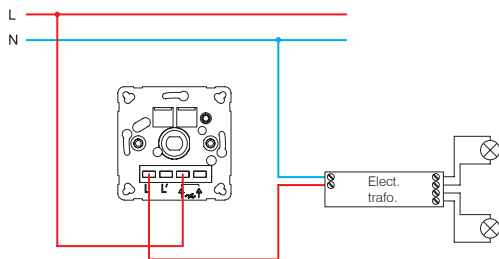

EE16, EE19

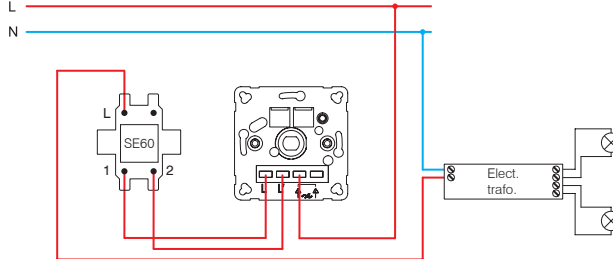

EE15 (40÷400W)

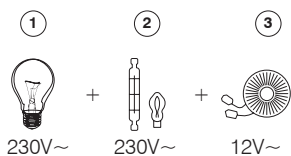

EE16 (20÷400W)

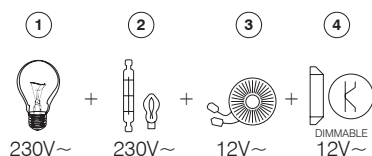

EE19 (GLS 10÷250W ; LED 0÷100W)

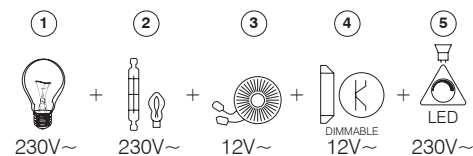

- 1 — лампа накаливания / incandescent lamp
- 2 — галогенная лампа / halogen lamp

- 3 — классический трансформатор / classical transformer
- 4 — электронный трансформатор с регулируемой яркостью / dimmable electronic transformer

- 5 — светодиодная лампа с регулируемой яркостью / dimmable LED lamp

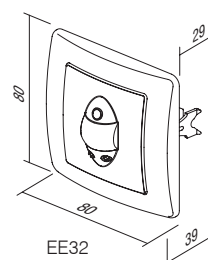
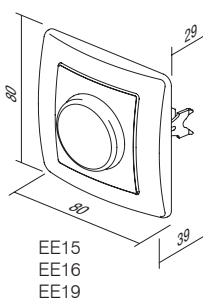
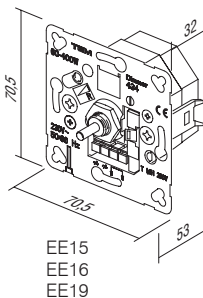
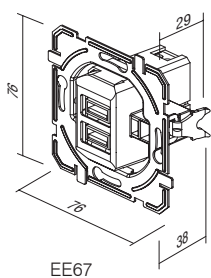

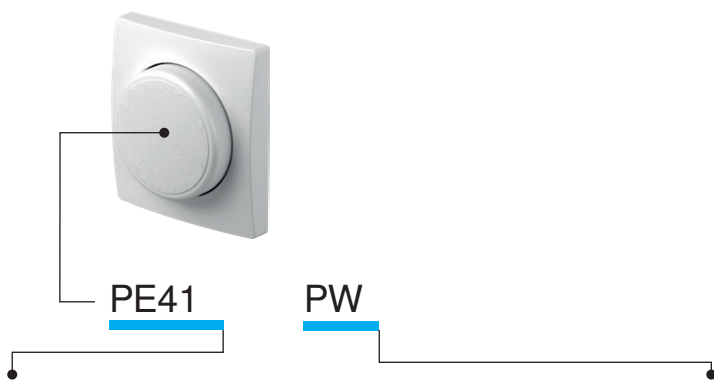

тип type	описание description	цвет colour
PE41	КРЫШКА ДЛЯ СВЕТОРЕГУЛЯТОРА COVER DIMMER	<input type="checkbox"/> PW снежно-белый polar white <input type="checkbox"/> IW слоновая кость ivory white <input type="checkbox"/> ES серебряный металл elox silver <input type="checkbox"/> CO белый терморектопласт white thermoset <input type="checkbox"/> NB черный night black

КРЫШКА ДЛЯ СВЕТОРЕГУЛЯТОРА Ø6



- PE41PW
- PE41IW
- PE41NB
- PE41ES
- PE41CO

-крышка для светорегулятора Ø6 мм
- для EE15, EE16, EE19

COVER DIMMER Ø6
- cover dimmer Ø6mm
- for EE15, EE16, EE19



КРЫШКА IR ВЫКЛЮЧАТЕЛЬ



- PE32PW
- PE32IW
- PE32NB
- PE32ES

- крышка IR выключатель

COVER IR SWITCH
- cover IR switch



КРЫШКА БЛОКА ПИТАНИЯ USB



- PE67PW
- PE67IW
- PE67NB
- PE67ES

- Крышка блока питания USB

USB SUPPLY UNIT COVER
- USB supply unit cover

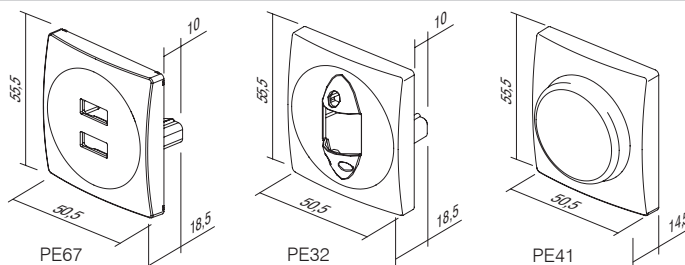

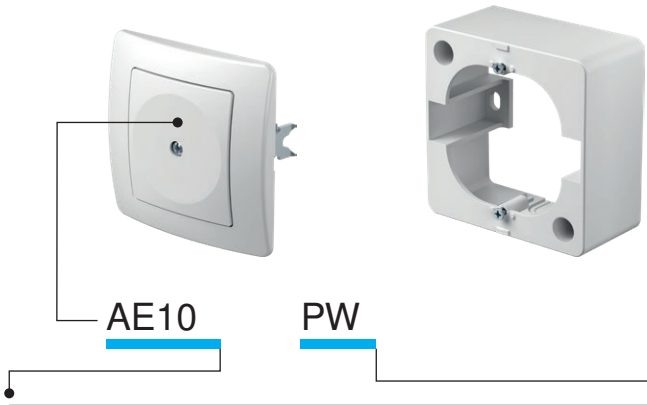

тип type	описание description	цвет colour
AE10	ЗАГЛУШКА BLANK	<input type="checkbox"/> PW снежно-белый polar white
AE20	МОНТАЖНАЯ КОРОБКА 3P+N+E 5x4 мм ² CONNECTION BOX 3P+N+E 5x4mm ²	<input type="checkbox"/> IW слоновая кость ivory white
AE30	КОРПУС SURFACE MOUNT BOX	<input type="checkbox"/> ES серебряный металл elox silver
⋮	⋮	<input type="checkbox"/> CO белый термореактопласт white thermoset
⋮	⋮	<input type="checkbox"/> NB черный night black

ЗАГЛУШКА



- AE10PW
- AE10IW
- AE10NB
- AE10ES
- AE10CO

- для заполнения свободного места

BLANK

- for filling up empty spaces



МОНТАЖНАЯ КОРОБКА 5-ПОЛЮСНАЯ 3P+N+E 5x4 мм²



- AE20PW
- AE20IW

- 3P+N+E монтажная коробка
- 16 А 400 В~
- соответствует стандарту VDE 0606-1:2000
- винтовые контакты 1,5—4 мм²

CONNECTION BOX 5POLE 3P+N+E 5x4mm²

- 3P+N+E connection box
- 16A 400V~
- in accordance with VDE 0606-1:2000
- screw contacts 1.5-4mm²



НАРУЖНАЯ КОРОБКА 1

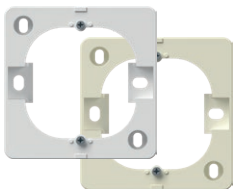

- AE30PW
- AE30IW

- наружная коробка

SURFACE MOUNT BOX 1

- surface mounting box



НАРУЖНАЯ КОРОБКА ДЛЯ ДВОЙНОЙ РОЗЕТКИ ЭКОНОМИК

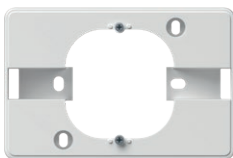

- AE31PW

- наружная коробка

SURFACE MOUNT BOX FOR ЭКОНОМИК DOUBLE SOCKET

- surface mounting box



НАСТЕННАЯ НАКЛАДКА



- AE50PW
- AE50TS

- защищает поверхность стены вокруг розетки или выключателя

WALL PROTECTION

- protects surface around socket or switch

ЗАЩИТА ДЛЯ ДЕТЕЙ KS



- AE51PW
- AE51IW

- KS дополнительная вставка для защиты от детей — контакты закрыты шторкой

CHILD PROTECTION KS

- KS additional child protection insert - shuttered live contacts

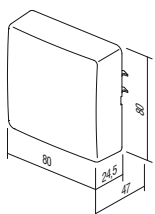

AE20

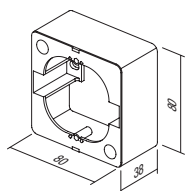

AE30

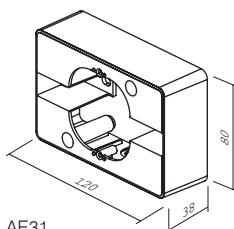

AE31

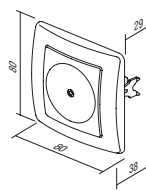

AE10

S U R R O U N D S O E

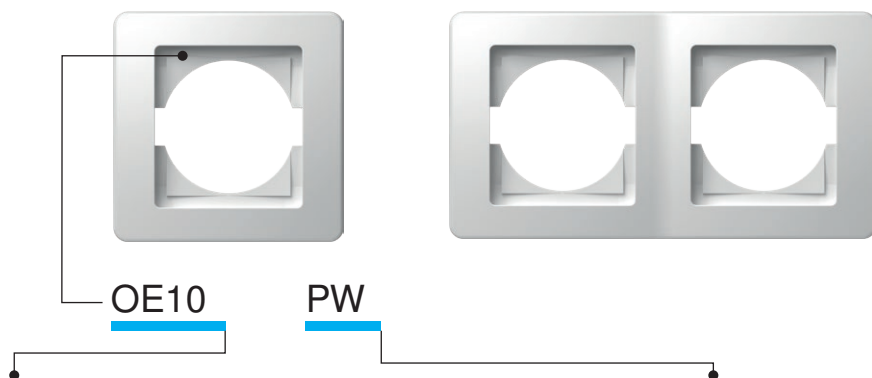

тип type	описание description	цвет colour
OE10	РАМКИ EKONOMIK 1 SURROUND EKONOMIK 1	<input type="checkbox"/> PW снежно-белый polar white
OE20	РАМКИ EKONOMIK 2 ГОРИЗОНТАЛЬНЫЕ SURROUND EKONOMIK 2 HORIZONTAL	<input type="checkbox"/> IW слоновая кость ivory white
OE30	РАМКИ EKONOMIK 3 ГОРИЗОНТАЛЬНЫЕ SURROUND EKONOMIK 3 HORIZONTAL	<input type="checkbox"/> ES серебряный металл elox silver
⋮	⋮	<input type="checkbox"/> CO белый термореактопласт white thermoset
⋮	⋮	<input type="checkbox"/> NB черный night black

РАМКИ EKONOMIK 1



- OE10PW
- OE10IW
- OE10ES
- OE10CO
- OE10NB

- декоративные рамки одноклавишные
- соответствует стандарту EN 60669-1
SURROUND EKONOMIK 1
- decorative surround 1-gang
- in accordance with EN 60669-1

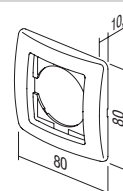

РАМКИ EKONOMIK 2 ГОРИЗОНТАЛЬНЫЕ



- OE20PW
- OE20IW
- OE20ES
- OE20CO
- OE20NB

- декоративные рамки двухклавишные горизонтальные
- соответствует стандарту EN 60669-1
SURROUND EKONOMIK 2 HORIZONTAL
- decorative surround 2-gang horizontal
- in accordance with EN 60669-1

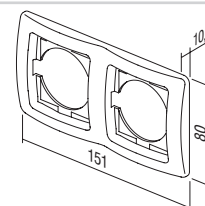

РАМКИ EKONOMIK 2 ВЕРТИКАЛЬНЫЕ



- OE21PW
- OE21IW
- OE21ES
- OE21CO
- OE21NB

- декоративные рамки двухклавишные вертикальные
- соответствует стандарту EN 60669-1
SURROUND EKONOMIK 2 VERTICAL
- decorative surround 2-gang vertical
- in accordance with EN 60669-1

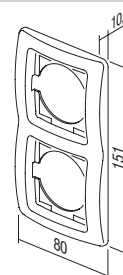

РАМКИ EKONOMIK 3 ГОРИЗОНТАЛЬНЫЕ



- OE30PW
- OE30IW
- OE30ES
- OE30CO
- OE30NB

- декоративные рамки трехклавишные горизонтальные
- соответствует стандарту EN 60669-1
SURROUND EKONOMIK 3 HORIZONTAL
- decorative surround 3-gang horizontal
- in accordance with EN 60669-1

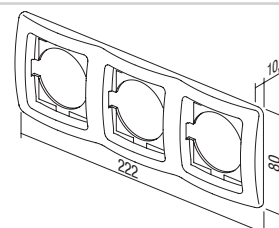

РАМКИ EKONOMIK 3 ВЕРТИКАЛЬНЫЕ



- OE31PW
- OE31IW
- OE31ES
- OE31CO
- OE31NB

- декоративная рамка для вертикальной комбинации из трех розеток
- соответствует стандарту EN 60669-1

SURROUND EKONOMIK 3 VERTICAL
- decorative surround 3-gang vertical
- in accordance with EN 60669-1

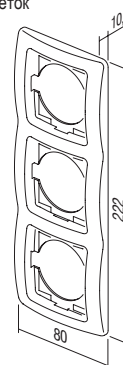

РАМКИ EKONOMIK 4 ГОРИЗОНТАЛЬНЫЕ



- OE40PW
- OE40IW
- OE40ES
- OE40NB

- декоративная рамка для горизонтальной комбинации из четырех розеток
- соответствует стандарту EN 60669-1

SURROUND EKONOMIK 4 HORIZONTAL
- decorative surround 4-gang horizontal
- in accordance with EN 60669-1

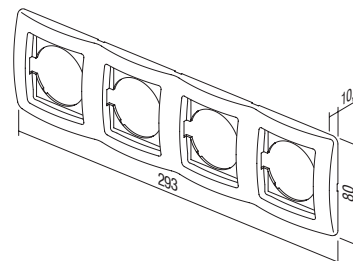

РАМКИ EKONOMIK 4 ВЕРТИКАЛЬНЫЕ



- OE41PW
- OE41IW
- OE41ES
- OE41NB

- декоративная рамка для вертикальной комбинации из четырех розеток
- соответствует стандарту EN 60669-1

SURROUND EKONOMIK 4 VERTICAL
- decorative surround 4-gang vertical
- in accordance with EN 60669-1



РАМКИ EKONOMIK 5 ГОРИЗОНТАЛЬНЫЕ



- OE50PW
- OE50IW
- OE50ES
- OE50NB

- декоративная рамка для горизонтальной комбинации из пяти изделий
- соответствует стандарту EN 60669-1

SURROUND EKONOMIK 5 HORIZONTAL
- decorative surround 5-gang horizontal
- in accordance with EN 60669-1

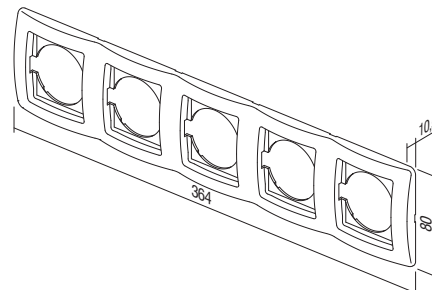

ЦВЕТНЫЕ ДЕКОРАТИВНЫЕ РАМКИ /
 COLOR DECORATIVE FRAMES



OE90GR	ЗЕЛЕНый / GREEN	OE90YL	ЖЕЛТый / YELLOW	OE90MB	МЕТАЛЛИК ГОЛУБОЙ / MET. BLUE
OE90BL	ГОЛУБОЙ / BLUE	OE90WH	БЕЛый / WHITE	OE90BZ	БРОНЗОВый / BRONZE
OE90VO	ФИОЛЕТОВый / VIOLET	OE90GY	СЕРый / GREY	OE90CR	СЕРЕБРЯНый / SILVER
OE90PI	РОЗОВый / PINK	OE90BK	ЧЕРНый / BLACK	OE90GO	ЗОЛОТОЙ / GOLD
OE90RD	КРАСНый / RED				





fontana



TEM



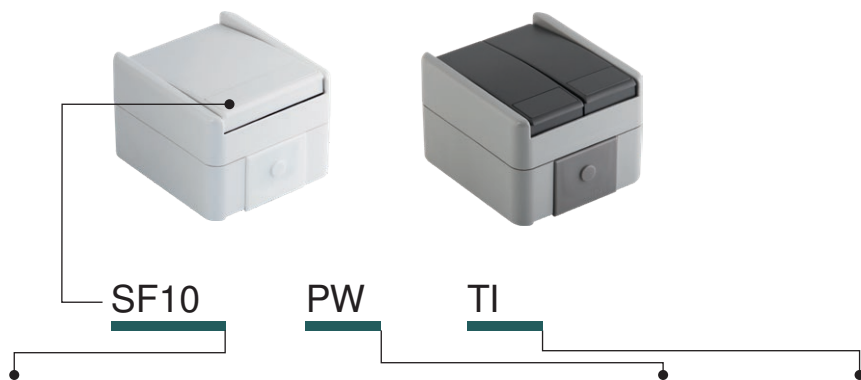

тип type	описание description	технические данные technical data	цвет colour	дополнительные данные 1 optional data 1
SF10	ВЫКЛЮЧАТЕЛЬ ОДНОПОЗИЦИОННЫЙ SWITCH 1WAY	IP44 10AX 250V~	<input type="checkbox"/> PW белый матовый white-mat	TI неоновая лампа + индикация neon lamp+indication
SF11	ВЫКЛЮЧАТЕЛЬ КНОПОЧНЫЙ ОДНОПОЗИЦИОННЫЙ PUSH BUTTON 1WAY	IP44 10A 250V~	<input type="checkbox"/> GY серый матовый grey-mat	
SF20	ВЫКЛЮЧАТЕЛЬ ДВУХПОЛЮСНЫЙ SWITCH 2POLE	IP44 10AX 250V~		
:	:	:		
:	:	:		

ВЫКЛЮЧАТЕЛЬ ОДНОПОЗИЦИОННЫЙ IP44 10AX 250 В~



- SF10PW
- SF10GY

- 10 AX 250 В~, тип SF10
- соответствует стандарту EN 60669-1
- самозажимные контакты 1,5—2,5 мм²

SWITCH 1WAY IP44 10AX 250V~
- 10AX 250V~, type SF10
- in accordance with EN 60669-1
- plug-in contacts 1.5-2.5mm²



ВЫКЛЮЧАТЕЛЬ ОДНОПОЗИЦИОННЫЙ IP44 10 AX 250 В~ __ TI



- SF10PWTI
- SF10GYTI

- TI индикатор + неоновая лампа
- 10 AX 250 В~, тип SF10
- соответствует стандарту EN 60669-1
- самозажимные контакты 1,5—2,5 мм²

SWITCH 1WAY IP44 10AX 250V~ __ TI
- TI indicator+neon lamp
- 10AX 250V~, type SF10
- in accordance with EN 60669-1
- plug-in contacts 1.5-2.5mm²



ВЫКЛЮЧАТЕЛЬ КНОПОЧНЫЙ ОДНОПОЗИЦИОННЫЙ IP44 10 A 250 В~ __ TI



- SF11PWTI
- SF11GYTI

- TI индикатор + неоновая лампа
- 10 A 250 В~, тип SF11
- соответствует стандарту EN 60669-1
- самозажимные контакты 1,5—2,5 мм²

PUSH BUTTON 1WAY IP44 10A 250V~ __ TI
- TI indicator+neon lamp
- 10A 250V~, type SF11
- in accordance with EN 60669-1
- plug-in contacts 1.5-2.5mm²



ВЫКЛЮЧАТЕЛЬ ДВУХПОЛЮСНЫЙ IP44 10 AX 250 В~



- SF20PW
- SF20GY

- 10 AX 250 В~, тип SF20
- соответствует стандарту EN 60669-1
- самозажимные контакты 1,5—2,5 мм²

SWITCH 2POLE IP44 10AX 250V~
- 10AX 250V~, type SF20
- in accordance with EN 60669-1
- plug-in contacts 1.5-2.5mm²





- SF50PW
- SF50GY

ВЫКЛЮЧАТЕЛЬ ДВУХКНОПЧНЫЙ ОДНОПОЗИЦИОННЫЙ IP44 10AX 250 В~

- 10 AX 250 В~, тип SF50
- соответствует стандарту EN 60669-1
- самозажимные контакты 1,5—2,5 мм²

SWITCH 2GANG-1WAY IP44 10AX 250V~
 - 10AX 250V~, type SF50
 - in accordance with EN 60669-1
 - plug-in contacts 1.5-2.5mm²



- SF51PW
- SF51GY

ВЫКЛЮЧАТЕЛЬ ДВУХКНОПЧНЫЙ ОДНОПОЗИЦИОННЫЙ IP44 10 A 250 В~

- 10 A 250 В~, тип SF51
- соответствует стандарту EN 60669-1
- самозажимные контакты 1,5—2,5 мм²

PUSH BUTTON 2GANG-1WAY IP44 10A 250V~
 - 10A 250V~, type SF51
 - in accordance with EN 60669-1
 - plug-in contacts 1.5-2.5mm²



- SF60PW
- SF60GY

ВЫКЛЮЧАТЕЛЬ ДВУХПОЗИЦИОННЫЙ IP44 10AX 250 В~

- 10 AX 250 В~, тип SF60
- соответствует стандарту EN 60669-1
- самозажимные контакты 1,5—2,5 мм²

SWITCH 2WAY IP44 10AX 250V~
 - 10AX 250V~, type SF60
 - in accordance with EN 60669-1
 - plug-in contacts 1.5-2.5mm²



- SF60PWTI
- SF60GYTI

ВЫКЛЮЧАТЕЛЬ ДВУХПОЗИЦИОННЫЙ IP44 10 AX 250 В ~ __ TI

- TI индикатор + неоновая лампа
- 10 AX 250 В~, тип SF60
- соответствует стандарту EN 60669-1
- самозажимные контакты 1,5—2,5 мм²

SWITCH 2WAY IP44 10AX 250V~ __ TI
 - TI indicator+neon lamp
 - 10AX 250V~, type SF60
 - in accordance with EN 60669-1
 - plug-in contacts 1.5-2.5mm²



- SF63PW
- SF63GY

ВЫКЛЮЧАТЕЛЬ ДВУХПОЗИЦИОННЫЙ ДВОЙНОЙ IP44 10AX 250 В~

- 10 AX 250 В~, тип SF63
- соответствует стандарту EN 60669-1
- самозажимные контакты 1,5—2,5 мм²

SWITCH 2WAY DOUBLE IP44 10AX 250V~
 - 10AX 250V~, type SF63
 - in accordance with EN 60669-1
 - plug-in contacts 1.5-2.5mm²



- SF70PW
- SF70GY

ПЕРЕКРЕСТНЫЙ ВЫКЛЮЧАТЕЛЬ IP44 10AX 250 В~

- 10 AX 250 В~, тип SF70
- соответствует стандарту EN 60669-1
- самозажимные контакты 1,5—2,5 мм²

SWITCH INTERMEDIATE IP44 10AX 250V~
 - 10AX 250V~, type SF70
 - in accordance with EN 60669-1
 - plug-in contacts 1.5-2.5mm²

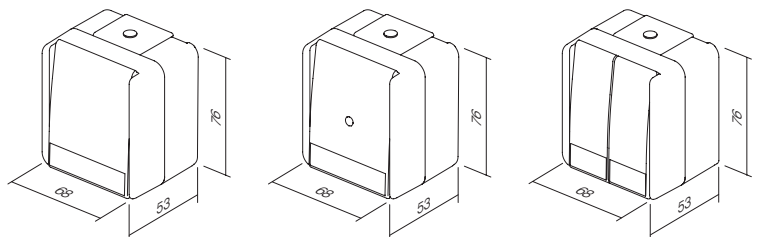

Р О З Е Т К И V F
S O C K E T S



VF10

PW

тип type	описание description	технические данные technical data	цвет colour
VF10	РОЗЕТКА SCHUKO+КРЫШКА SOCKET SCHUKO+COVER	IP44 2P+E 16A 250V~	<input type="checkbox"/> PW белый матовый white-mat <input type="checkbox"/> GY серый матовый grey-mat

РОЗЕТКА SCHUKO + КРЫШКА IP44 2P+E 16 A 250 B~



- VF10PW
- VF10GY

- винтовые контакты 1,5—2,5 мм²
- 2P+E стандарт «schuko»+крышка
- 16 A 250 B~, тип VF10
- соответствует стандарту EN 60884-1, CEE7

SOCKET SCHUKO+COVER IP44 2P+E 16A 250V~

- screw contacts 1.5-2.5mm²
- 2P+E schuko+cover
- 16A 250V~, type VF10
- in accordance with EN 60884-1, CEE7



РОЗЕТКА SCHUKO + КРЫШКА IP44 2P+E 16 A 250 B~ BV



- VF12PW
- VF12GY

- винтовые контакты BV 1,5—2,5 мм²
- 2P+E стандарт «schuko»+крышка
- 16 A 250 B~, тип VF12
- соответствует стандарту EN 60884-1, CEE7

SOCKET SCHUKO+COVER IP44 2P+E 16A 250V~ BV

- BV plug-in contacts 1.5-2.5mm²
- 2P+E schuko+cover
- 16A 250V~, type VF12
- in accordance with EN 60884-1, CEE7

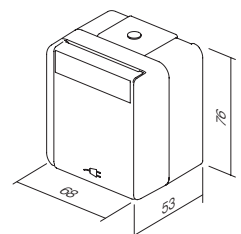

SF10
SF60

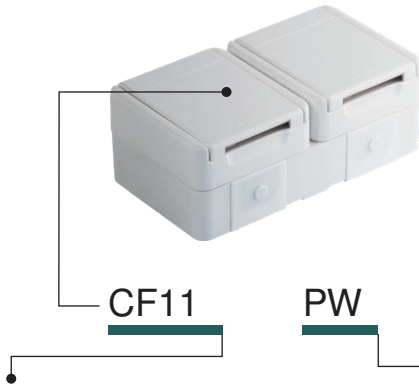

тип type	описание description	технические данные technical data	цвет colour
CF10	НАБОР ИЗ ДВУХ РОЗЕТОК СТАНДАРТ «SCHUKO» ГОРИЗОНТАЛЬНЫЙ SOCKET SET SCHUKO DOUBLE HORIZ	2x 2P+E 16A 250V~ IP44	<input type="checkbox"/> PW белый матовый white-mat
CF11	НАБОР ИЗ ДВУХ РОЗЕТОК СТАНДАРТ «SCHUKO» ВЕРТИКАЛЬНЫЙ SOCKET SET SCHUKO DOUBLE VERT	2x 2P+E 16A 250V~ IP44	<input checked="" type="checkbox"/> GY серый матовый grey-mat
CF12	РОЗЕТКА SCH+ВЫКЛЮЧАТЕЛЬ ДВУХПОЗИЦИОННЫЙ ГОРИЗОНТАЛЬНЫЙ SOCKET SCH+SWITCH 2WAY HORIZ	16A + 10A 250V~ IP44	
⋮	⋮	⋮	

НАБОР ИЗ ДВУХ РОЗЕТОК СТАНДАРТ SCHUKO ГОРИЗОНТАЛЬНЫЙ IP44 2x 2P+E 16 A 250 В~



- CF10PW
 CF10GY

- винтовые контакты 1,5—2,5 мм²
- 2P+E стандарт «schuko»+крышка горизонтальный
- 16 A 250 В~, тип CF10
- соответствует стандарту EN 60884-1, CEE7

SOCKET SET SCHUKO DOUBLE
HORIZONTAL IP44 2x 2P+E 16A 250V~
- screw contacts 1.5-2.5mm²
- 2x 2P+E schuko+cover horizontal
- 16A 250V~, type CF10
- in accordance with EN 60884-1, CEE7



НАБОР ИЗ ДВУХ РОЗЕТОК СТАНДАРТ SCHUKO ВЕРТИКАЛЬНЫЙ IP44 2x 2P+E 16 A 250 В~



- CF11PW
 CF11GY

- винтовые контакты 1,5—2,5 мм²
- 2P+E стандарт «schuko»+крышка вертикальный
- 16 A 250 В~, тип CF11
- соответствует стандарту EN 60884-1, CEE7

SOCKET SET SCHUKO DOUBLE VERTICAL
IP44 2x 2P+E 16A 250V~
- screw contacts 1.5-2.5mm²
- 2x 2P+E schuko+cover vertical
- 16A 250V~, type CF11
- in accordance with EN 60884-1, CEE7



НАБОР ИЗ РОЗЕТКИ SCH + ВЫКЛЮЧАТЕЛЬ ДВУХПОЗИЦИОННЫЙ ГОРИЗОНТАЛЬНЫЙ IP44 16 A + 10A X 250 В~



- CF12PW
 CF12GY

- винты (розетка), самозажимные контакты (выключатель) 1,5—2,5 мм²
- 2P+E стандарт «schuko»+крышка двухполюсный горизонтальный
- 16 A + 10 A X 250 В~, тип CF12
- соответствует стандарту EN 60884-1, CEE7, EN 60669-1

SOCKET SCH+SWITCH SET 2WAY
HORIZONTAL IP44 16A + 10AX 250V~
- screw (socket), plug-in (switch)
contacts 1.5-2.5mm²
- 2P+E schuko+cover + switch 2-way horizontal
- 16A + 10AX 250V~, type CF12
- in accordance with EN 60884-1, CEE7, EN 60669-1



НАБОР РОЗЕТКА SCH + ВЫКЛЮЧАТЕЛЬ ДВУХПОЗИЦИОННЫЙ
ВЕРТИКАЛЬНЫЙ IP44 16 A + 10AX 250 В~



- CF13PW
- CF13GY

- винты (розетка), самозажимные контакты (выключатель) 1,5—2,5 мм²
- 2P+E стандарт «schuko»+крышка двухполюсный вертикальный
- 16 A + 10 AX 250 В~, тип CF13
- соответствует стандарту EN 60884-1, CEE7, EN 60669-1

SOCKET SCH+SWITCH 2WAY SET
VERTICAL IP44 16A + 10AX 250V~

- screw (socket), plug-in (switch) contacts 1.5-2.5mm²
- 2P+E schuko+cover + switch 2-way vertical
- 16A + 10AX 250V~, type CF13
- in accordance with EN 60884-1, CEE7, EN 60669-1



НАБОР ИЗ ДВУХ РОЗЕТОК СТАНДАРТ SCHUKO ГОРИЗОНТАЛЬНЫЙ
IP44 2x 2P+E 16 A 250 В~BV



- CF14PW
- CF14GY

- винтовые контакты BV 1,5—2,5 мм²
- 2P+E стандарт «schuko»+крышка горизонтальный
- 16 A 250 В~, тип CF14
- соответствует стандарту EN 60884-1, CEE7

SOCKET SET SCHUKO DOUBLE
HORIZONTAL IP44 2x 2P+E 16A 250V~ BV

- BV plug-in contacts 1.5-2.5mm²
- 2x 2P+E schuko+cover horizontal
- 16A 250V~, type CF14
- in accordance with EN 60884-1, CEE7



НАБОР ИЗ ДВУХ РОЗЕТОК СТАНДАРТ SCHUKO
ВЕРТИКАЛЬНЫЙ IP44 2x 2P+E 16 A 250 В~ BV



- CF15PW
- CF15GY

- винтовые контакты BV 1,5—2,5 мм²
- 2P+E стандарт «schuko»+крышка вертикальный
- 16 A 250 В~, тип CF15
- соответствует стандарту EN 60884-1, CEE7

SOCKET SET SCHUKO DOUBLE VERTICAL
IP44 2x 2P+E 16A 250V~ BV

- BV plug-in contacts 1.5-2.5mm²
- 2x 2P+E schuko+cover vertical
- 16A 250V~, type CF15
- in accordance with EN 60884-1, CEE7



РОЗЕТКА + НАБОР ВЫКЛЮЧАТЕЛЕЙ SCH + ДВУХПОЗИЦИОННЫЙ
ВЕРТИКАЛЬНЫЙ IP44 16 A 250 В~BV



- CF16PW
- CF16GY

- винтовые контакты BV 1,5—2,5 мм²
- 2P+E стандарт «schuko»+крышка двухполюсный горизонтальный
- 16 A + 10 AX 250 В~, тип CF16
- соответствует стандарту EN 60884-1, CEE7, EN 60669-1

SOCKET+SWITCH SET SCH+2WAY
HORIZONTAL IP44 16A + 10AX 250V~ BV

- BV plug-in contacts 1.5-2.5mm²
- 2P+E schuko+cover + switch 2-way horizontal
- 16A + 10AX 250V~, type CF16
- in accordance with EN 60884-1, CEE7, EN 60669-1



НАБОР РОЗЕТКА SCH + ВЫКЛЮЧАТЕЛЬ ДВУХПОЗИЦИОННЫЙ
ВЕРТИКАЛЬНЫЙ IP44 16 A + 10AX 250 В~ BV



- CF17PW
- CF17GY

- винтовые контакты BV 1,5—2,5 мм²
- 2P+E стандарт «schuko»+крышка двухполюсный вертикальный
- 16 A + 10 AX 250 В~, тип CF17
- соответствует стандарту EN 60884-1, CEE7, EN 60669-1

SOCKET SCH+SWITCH 2WAY SET
VERTICAL IP44 16A + 10AX 250V~ BV

- BV plug-in contacts 1.5-2.5mm²
- 2P+E schuko+cover + switch 2-way vertical
- 16A + 10AX 250V~, type CF17
- in accordance with EN 60884-1, CEE7, EN 60669-1



П Р И Н А Д Л Е Ж Н О С Т И А Ф A C C E S S O R I E S

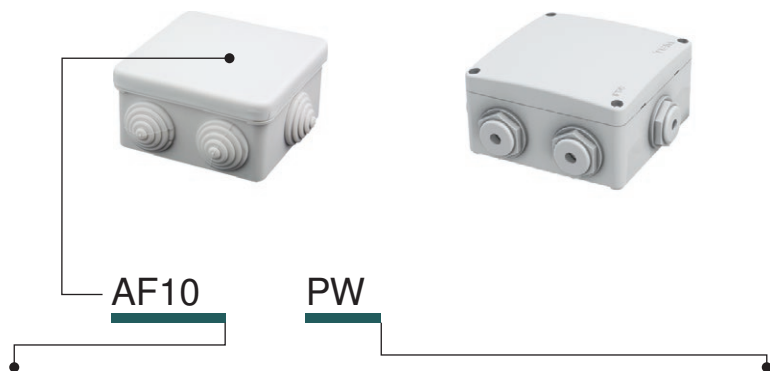

тип type	описание description	технические данные technical data	цвет colour
AF10	РАСПРЕДЕЛИТЕЛЬНАЯ КОРОБКА DISTRIBUTION BOX	IP44 RN01	<input type="checkbox"/> PW белый матовый white-mat
AF20	РАСПРЕДЕЛИТЕЛЬНАЯ КОРОБКА DISTRIBUTION BOX	IP55 NDO1	<input type="checkbox"/> GY серый матовый grey-mat

РАСПРЕДЕЛИТЕЛЬНАЯ КОРОБКА IP44 RN01



- AF10PW
- AF10GY

- распределительная коробка для наружного монтажа IP44
- 16 A 400 В~
- соответствует стандарту IEC/EN 60670-1, IEC/EN 60670-22

DISTRIBUTION BOX IP44 RN01

- surface mounting distribution box IP44
- 16A 400V~
- in accordance with IEC/EN 60670-1, IEC/EN 60670-22

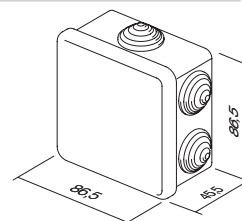

РАСПРЕДЕЛИТЕЛЬНАЯ КОРОБКА IP55 NDO1



- AF20PW
- AF20GY

- монтажная коробка для наружного монтажа IP55
- сальники в комплекте
- соответствует стандарту IEC/EN 60670-1, IEC/EN 60670-22

DISTRIBUTION BOX IP55 NDO1

- surface mounting connection box IP55
- glands included
- in accordance with IEC/EN 60670-1, IEC/EN 60670-22

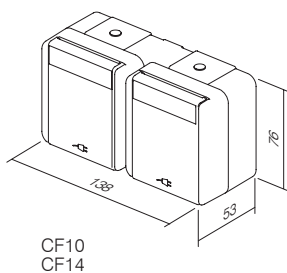
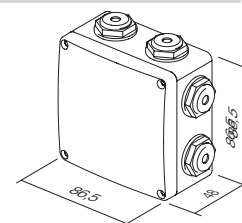

CF10
CF14

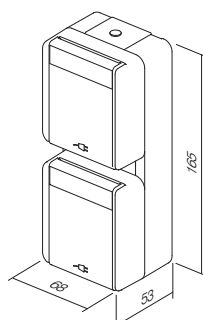

CF11
CF15

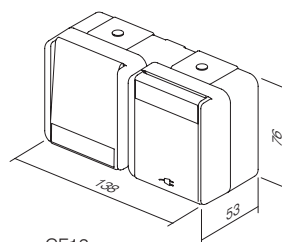

CF12
CF16

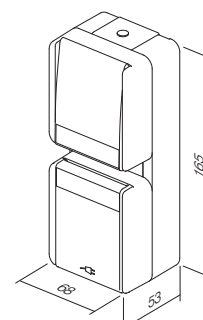

CF13
CF17

код	описание изделия	стр.	код	описание изделия	стр.
ВЫКЛЮЧАТЕЛИ SM			КОММУНИКАЦИИ КМ		
SM10	ВЫКЛЮЧАТЕЛЬ ОДНОПОЛЮСНЫЙ 16АХ 250 В~ 1М	38	КМ10-	БАЗОВАЯ РОЗЕТКА ДЛЯ ТЕЛЕВИЗОРА 0 дБ 1М	52
SM11	ВЫКЛЮЧАТЕЛЬ КНОПОЧНЫЙ ОДНОПОЛЮСНЫЙ 16 А 250 В ~ 1М	38	КМ20-	БАЗОВАЯ РОЗЕТКА ДЛЯ ТЕЛЕВИЗОРА 0 дБ 2М	52
SM12	ВЫКЛЮЧАТЕЛЬ ОДНОПОЛЮСНЫЙ 20 А 250 В ~ 1М	38	КМ11-	ПРОМЕЖУТОЧНАЯ ТВ-РОЗЕТКА 1дБ 1М	52
SM20	ВЫКЛЮЧАТЕЛЬ ДВУХПОЛЮСНЫЙ 16АХ 250 В~ 1М	38	КМ12-	ПЕРЕХОДНИК ДЛЯ ТВ-РОЗЕТКИ 10дБ 1М	52
SM40	ВЫКЛЮЧАТЕЛЬ ДЛЯ ЖАЛЮЗИ 1-0-2 16АХ 250В~ 1М	39	КМ15-	РОЗЕТКА SAT БАЗОВАЯ 0 дБ 1М	53
SM41	ВЫКЛЮЧАТЕЛЬ КНОПОЧНЫЙ ДЛЯ ЖАЛЮЗИ 1-0-2 16 А 250 В ~ 1М	39	КМ24-	РОЗЕТКА SAT БАЗОВАЯ 0 дБ 2М	53
SM60	ВЫКЛЮЧАТЕЛЬ ДВУХПОЛЮСНЫЙ 16АХ 250 В~ 1М	39	КМ16-	РОЗЕТКА SAT ОКОНЕЧНАЯ 1 дБ 1М	53
SM61	ВЫКЛЮЧАТЕЛЬ КНОПОЧНЫЙ ДВУХПОЛЮСНЫЙ 16 А 250 В ~ 1М	39	КМ19-	РОЗЕТКА R БАЗОВАЯ 0 дБ 1М	53
SM70	ВЫКЛЮЧАТЕЛЬ ПЕРЕКРЕСТНЫЙ 16АХ 250 В~ 1М	39	КМ29-	РОЗЕТКА R БАЗОВАЯ 0 дБ 2М	53
SM10-	ВЫКЛЮЧАТЕЛЬ ОДНОПОЛЮСНЫЙ 16АХ 250 В~ 1М	40	КМ25-	РОЗЕТКА SAT-TV ОКОНЕЧНАЯ 1 дБ 2М	53
SM10-IN	ВЫКЛЮЧАТЕЛЬ ОДНОПОЛЮСНЫЙ 16АХ 250 В~ 1М_IN	40	КМ22-	РОЗЕТКА АУДИО 2xRCA 1М	54
SM11-	ВЫКЛЮЧАТЕЛЬ КНОПОЧНЫЙ ОДНОПОЛЮСНЫЙ 16 А 250 В ~ 1М	40	КМ23-	РОЗЕТКА АУДИОКОЛОНОК 1М	54
SM11-IN01	ВЫКЛЮЧАТЕЛЬ КНОПОЧНЫЙ ОДНОПОЛЮСНЫЙ 16 А 250 В ~ 1М_IN01	40	КМ26-	РОЗЕТКА АУДИОКОЛОНОК 2М	54
SM11-IN02	ВЫКЛЮЧАТЕЛЬ КНОПОЧНЫЙ ОДНОПОЛЮСНЫЙ 16 А 250 В ~ 1М_IN02	41	КМ30-	РОЗЕТКА TEL LT RJ11 6/4 1М	55
SM20-NT03	ВЫКЛЮЧАТЕЛЬ ДВУХПОЛЮСНЫЙ 16АХ 250 В~ 1М_NT03	41	КМ31-	РОЗЕТКА TEL BT SEC 6/6 1М	55
SM20-IN	ВЫКЛЮЧАТЕЛЬ ДВУХПОЛЮСНЫЙ 16АХ 250 В~ 1М_IN	41	КМ36-	РОЗЕТКА TEL KS RJ11 6/4 1М	55
SM40-NT10	ВЫКЛЮЧАТЕЛЬ ДЛЯ ЖАЛЮЗИ 1-0-2 16АХ 250 В~ 1М_NT10	41	КМ37-	РОЗЕТКА CAT5e KS RJ45 8/8 1М	55
SM41-NT10	ВЫКЛЮЧАТЕЛЬ КНОПОЧНЫЙ ДЛЯ ЖАЛЮЗИ 1-0-2 16 А 250 В ~ 1М_NT10	41	КМ35-	ПЕРЕХОДНИК KS 1М	55
SM60-	ВЫКЛЮЧАТЕЛЬ ДВУХПОЛЮСНЫЙ 16АХ 250 В~ 1М	41	КМ38-	ПЕРЕХОДНИК KS С ЗАЩИТОЙ ОТ ПЫЛИ 1М	55
SM61-	ВЫКЛЮЧАТЕЛЬ КНОПОЧНЫЙ ДВУХПОЛЮСНЫЙ 16 А 250 В ~ 1М	42	КМ39-	РОЗЕТКА KS CAT6 SCH RJ45 8/8 1М	56
SM62-CD	ВЫКЛЮЧАТЕЛЬ КНОПОЧНЫЙ ДВУХПОЛЮСНЫЙ СО ШНУРОМ 16 А 250 В ~ 1М_CD	42	КМ50-	ПЕРЕХОДНИК KS УНИВЕРСАЛЬНЫЙ 1М	56
SM70-	ВЫКЛЮЧАТЕЛЬ ПЕРЕКРЕСТНЫЙ 16АХ 250 В~ 1М	42	КМ40-	ПЕРЕХОДНИК PD 1М	56
КЛАВИШИ ТМ			КМ43-	ПЕРЕХОДНИК PD С ЗАЩИТОЙ ОТ ПЫЛИ 1М	56
TM11-	КЛАВИША 1М	43	КМ46-	ПЕРЕХОДНИК R&M 1М	56
TM11-IN	КЛАВИША-ИНДИКАТОР 1М	43	КМ52-	АДАПТЕР R&M CAT6A 1М	56
TM12-	КЛАВИША 2М	43	КМ47-	ПЕРЕХОДНИК R&M С ЗАЩИТОЙ ОТ ПЫЛИ 1М	57
TM12-IN	КЛАВИША-ИНДИКАТОР 2М	43	КМ53-	АДАПТЕР R&M CAT6A С ЗАЩИТОЙ ОТ ПЫЛИ 1М	57
TM13-IL	КЛАВИША 2М С МЕСТОМ ДЛЯ НАДПИСИ	44	КМ45-	ПЕРЕХОДНИК LK 1М	58
TM15-	КЛАВИША 1М ДВУХПОЛЮСНАЯ	44	KA26	ПЕРЕХОДНИК NEXANS/SCHRACK 2М	58
TM21-	ЗАГЛУШКА 1М	44	КМ48-	ПЕРЕХОДНИК AT&T SYSTIMAX С ЗАЩИТОЙ ОТ ПЫЛИ 1М	58
TM22-	ЗАГЛУШКА 2М	44	КМ51-	USB-РОЗЕТКА, ТИП А 1М	58
TM31-	ВЫВОД КАБЕЛЯ 1М	44	ПРИНАДЛЕЖНОСТИ ДЛЯ КОММУНИКАЦИИ КА		
ПОДСВЕТКА IA			KA10	КОННЕКТОР KS CAT3 RJ11 6/4	59
IA10-	НЕОНОВАЯ ЛАМПА 230 В 0,34 Вт	46	KA11	КОННЕКТОР KS CAT5e RJ45 8/8	59
IA20-	СВЕТОДИОД 230 В АС/DC 0,40 Вт	46	KA12	КОННЕКТОР KS CAT5eS RJ45 8/8	59
IA21-	СВЕТОДИОД 24 В АС/DC 0,20 Вт	46	KA15	КОННЕКТОР KS CAT6 SCH RJ45 8/8	59
IA22-	СВЕТОДИОД 12 В АС/DC 0,10 Вт	46	KA16	КОННЕКТОР KS CAT6S SCH RJ45 8/8	59
IA50	РС-ЦЕПЬ 250В~	46	KA17	КОННЕКТОР KS CAT6a SCH RJ45 8/8	59
РОЗЕТКИ VM			KA18	КОННЕКТОР SLIM KS CAT6S SCH RJ45 8/8	60
VM10-	РОЗЕТКА SCHUKO + KS 2P+E 16 А 250 В~ 2М	48	KA27	КОННЕКТОР KS HDMI	60
VM11-	РОЗЕТКА SCHUKO + KS + КРЫШКА 2P+E 16 А 250 В~ 2М	48	KA28	КАБЕЛЬ KS HDMI	60
VM20-	РОЗЕТКА EBRO + KS 2P 10 А 250 В~ 1М	49	ЭЛЕКТРОНИКА ЕМ		
VM40-	РОЗЕТКА ФРАНЦУЗСКАЯ + KS 2P+E 16 А 250 В~ 2М	49	EM10-	СВЕТОРЕГУЛЯТОР ПОВОРОТНЫЙ R 300 Вт 1М	61
VM41-	РОЗЕТКА ФРАНЦУЗСКАЯ + KS + КРЫШКА 2P+E 16 А 250 В~ 2М	49	EM12-	СВЕТОРЕГУЛЯТОР ПОВОРОТНЫЙ ДВУХПОЗИЦИОННЫЙ RL 300 Вт 1М	61
VM30-	РОЗЕТКА ИТАЛЬЯНСКАЯ P17/11 + KS 2P+E 16 А 250 В~ 1М	49	EM13-	СВЕТОРЕГУЛЯТОР ПОВОРОТНЫЙ ДВУХПОЗИЦИОННЫЙ LED 60 Вт 1М	62
VM31-	РОЗЕТКА SCHUKO/ITA P17/11 + KS 2P+E 16 А 250 В~ 2М	49	EM14-	СВЕТОРЕГУЛЯТОР ПОВОРОТНЫЙ ДВУХПОЗИЦИОННЫЙ LED 180 Вт 1М	62
VM32-	РОЗЕТКА SCHUKO/ITA P30 + KS 2P+E 16 А 250 В~ 2М	50	EM15-	СВЕТОРЕГУЛЯТОР ПОВОРОТНЫЙ R 250 Вт 1М	62
VM33-	РОЗЕТКА ИТАЛЬЯНСКАЯ P11+KS 2P+E 10 А 250 В~ 1М	50	EM23	СВЕТОРЕГУЛЯТОР ВСТРАИВАЕМЫЙ R (250 Вт), (RC, RL 200 ВА)	63
VM21-	РОЗЕТКА EBRO/АМЕРИКАНСКАЯ + KS 2P 16 А 250 В~ 1М	50	EM18	СВЕТОРЕГУЛЯТОР ВСТРАИВАЕМЫЙ LED 250W	63
VM52-	РОЗЕТКА БРИТАНСКАЯ BS 1363-2 + KS 2P+E 13 А 250 В~ 2М	50	EM19	СВЕТОРЕГУЛЯТОР ВСТРАИВАЕМЫЙ DC LED 96W	63
VM55-	РОЗЕТКА МУЛЬТИСТАНДАРТНАЯ+KS 2P+E 13А 250В~ 2М	50	EM25-	ВЫКЛЮЧАТЕЛЬ / СВЕТОРЕГУЛЯТОР УНИВЕРСАЛЬНЫЙ RLC 0-300 Вт 2М	65
VM80	СТАБИЛИЗАТОР НАПРЯЖЕНИЯ MPE MINI 275 В / 50 Гц	50	EM26-	КНОПОЧНЫЙ БЛОК УПРАВЛЕНИЯ 2М	67
			EM27	ЧАСТОТНЫЙ ФИЛЬТР	67
			EM25RPPOL20	ВЫКЛЮЧАТЕЛЬ/СВЕТОРЕГУЛЯТОР УНИВЕРСАЛЬНЫЙ RLC 0-300 Вт 2М PP OL20	67
			EM31-	ИНФРАКРАСНЫЙ ВЫКЛЮЧАТЕЛЬ 5 А 230 В~ 1М	68
			EM32-	ИНФРАКРАСНЫЙ ВЫКЛЮЧАТЕЛЬ 5 А 230 В~ 2М	68
			EM37-	ТЕРМОСТАТ BASIC 6 А 230 В ~ 2М	70
			EM38-	ТЕРМОСТАТ ОТОПЛЕНИЯ 5 (2) А 230 В ~ 2М	71
			EM39-	ТЕРМОСТАТ ОБОГРЕВА/ОХЛАЖДЕНИЯ 3 (1,5) А 230 В ~ 2М	71
			NM39	МОНТАЖНАЯ РАМА С ВИНТАМИ ДЛЯ ТЕРМОСТАТОВ FANTINI COSMI 3М	71
			EM40-	ЭНЕРГОСБЕРЕГАЮЩИЙ ВЫКЛЮЧАТЕЛЬ С КЛЮЧОМ-КАРТОЙ 3 А 250 В~ 3М	72
			EM47	КАРТОЧКА ISO	72
			EM44-	ЭНЕРГОСБЕРЕГАЮЩИЙ ВЫКЛЮЧАТЕЛЬ С КЛЮЧОМ-КАРТОЙ RF HF 13,56 МГц 3М	73
			EM49	ЭНЕРГОСБЕРЕГАЮЩИЙ БЛОК УПРАВЛЕНИЯ 2x16 А 250 В~	73
			EM45	РАЗДЕЛИТЕЛЬ SPL-1	73
			EM60-	РОЗЕТКА ДЛЯ БРИТВ 230V~/120V~ 3М	74
			EM67-	БЛОК ПИТАНИЯ USB, 5 В, 2,4 А, 1 М	75
			EM68-	БЛОК ПИТАНИЯ USB 5 В 3,0А	75
			EM55	ЛАМПА АВАРИЙНОГО ОСВЕЩЕНИЯ-СВЕТОДИОДНАЯ 250 В~ 0,90Вт, NiCd 3h 7М	75
			EM57	ЛАМПА АВАРИЙНОГО ОСВЕЩЕНИЯ-СВЕТОДИОДНАЯ 230В~ 50 Гц 0,5Вт	75
			EM50-	ЛАМПА СВЕТОДИОДНАЯ ОДНОЦВЕТНАЯ 250 В~ 0,8 Вт 2М	75
			EM51-	ЛАМПА СВЕТОДИОДНАЯ ДВУХЦВЕТНАЯ 250 В~ 2x0,4 Вт 2М	76
			EM52-	3D-ЛАМПА СВЕТОДИОДНАЯ ДВУХЦВЕТНАЯ 250 В~ 2x0,4 Вт 2М	76
			EM71-	СКАНЕР ОТПЕЧАТКОВ ПАЛЬЦЕВ BIOPASS 2М	77
			EM80-	ВЫКЛЮЧАТЕЛЬ БЕСКОНТАКТНЫЙ 10 А 240 В~	78
			EM81-	ВЫКЛЮЧАТЕЛЬ БЕСКОНТАКТНЫЙ, ДОПОЛНИТЕЛЬНЫЙ	78
			EM91-	ЗУММЕР 8 ВА 12 В~ 1М	79
			EM93-	ЗВОНОК 8 ВА 12 В~ 1М	79
			EM94-	ЗВОНОК 230V~ 6mA rms 1М	79
			EM95-	РЕГУЛЯТОР ГРОМКОСТИ 100 В КАНАЛ ЗВУКОВОЙ ЧАСТОТЫ 35 Вт 2М	80
			EM96-	РЕГУЛЯТОР ГРОМКОСТИ 4-8 Ом 35 Вт 2 М	80

КОРОБКИ

код	описание изделия	стр.	код	описание изделия	стр.
НАБОРЫ СМ			КРУГЛЫЕ КОРОБКИ		
SM10-	НАБОР РОЗЕТОК SCHUKO –2 шт. 2P+E 16 A 250 В~ 4М	81	DE10	КОРОБКА КРУГЛАЯ ДЛЯ КИРПИЧНЫХ СТЕН SM60-01	110
SM11-	НАБОР РОЗЕТОК SCHUKO –3 шт. 2P+E 16 A 250 В~ 7М	81	DE11	КОРОБКА КРУГЛАЯ ГЛУБОКАЯ ДЛЯ КИРПИЧНЫХ СТЕН SM60-06	110
SM15	КОМПЛЕКТ СОЕДИНИТЕЛЬНЫХ ПРОВОДОВ 3 шт., 1,5 мм ² 1М	82	DE30	КОМБИ-ОБОЙМА SM60-03	110
SM16	КОМПЛЕКТ СОЕДИНИТЕЛЬНЫХ ПРОВОДОВ 3 шт., 2,5 мм ² 2М	82	DE31	КОМБИ-ОБОЙМА SM60-04	110
SM17	НАБОР ШУРУПОВ 3,5 x 20	82	DE12	КОРОБКА КРУГЛАЯ ДЛЯ КИРПИЧНЫХ СТЕН MD65-46	111
SM18	НАБОР ШУРУПОВ 3,5 x 35	82	DE13	КОРОБКА КРУГЛАЯ ГЛУБОКАЯ ДЛЯ КИРПИЧНЫХ СТЕН MD65-60	111
SM19	НАБОР ШУРУПОВ 3,5 x 50	82	DE14	ДОПОЛНИТЕЛЬНЫЙ ЭЛЕМЕНТ ДЛЯ КОРОБКИ MD65-46	111
SM22-	ПЕРЕКЛЮЧАТЕЛИ НАСТРОЙКИ IP44 2М	82	DE32	КОМБИ-ОБОЙМА MD65-71	111
SM23-	ПРИБОРНЫЕ РОЗЕТКИ IP44 2М	82	DE33	КОМБИ-ОБОЙМА MD65-91	111
SM25-OL	КОМПЛЕКТ ВЫКЛЮЧАТЕЛЕЙ ДЛЯ ВАННОЙ 3x20 A 250 В~ 4М OL	82	DE20	КРЫШКА КОРОБКИ ЗАЩИТНАЯ 60	111
SM25-OS	КОМПЛЕКТ ВЫКЛЮЧАТЕЛЕЙ ДЛЯ ВАННОЙ 3x20 A 250 В~ 4М OS	82	DE21	КРЫШКА КОРОБКИ ЗАЩИТНАЯ 65	111
NM41	КОМПЛЕКТ МОНТАЖНЫХ РАМОК ДЛЯ ВАННОЙ 4М	83	DE22	КРЫШКА КОРОБКИ ДЕКОРАТИВНАЯ SM60	111
OL41-	ДЕКОРАТИВНЫЕ РАМКИ LINE, КОМПЛЕКТ ДЛЯ ВАННОЙ	83	HE10	КОРОБКА КРУГЛАЯ ДЛЯ ПОЛЫХ СТЕН SM68x40	114
OS41-	ДЕКОРАТИВНЫЕ РАМКИ SOFT, КОМПЛЕКТ ДЛЯ ВАННОЙ	83	HE11	КОРОБКА КРУГЛАЯ ДЛЯ ПОЛЫХ СТЕН SM68x55	114
АНТИБАКТЕРИАЛЬНАЯ ПРОГРАММА MODUL			VE10	КОРОБКА КРУГЛАЯ ДЛЯ БЕТОННЫХ СТЕН	114
TM11AW	КЛАВИША 1М	85	VE11	КОРОБКА КРУГЛАЯ ГЛУБОКАЯ ДЛЯ БЕТОННЫХ СТЕН	114
TM11AWIN	КЛАВИША-ИНДИКАТОР 1М	85	BE20	КРОНШТЕЙН КОРОБКИ ДЛЯ БЕТОННЫХ СТЕН	114
TM12AW	КЛАВИША 2М	85	BE21	САЛЬНИК ДЛЯ КОРОБОК ДЛЯ БЕТОННЫХ СТЕН 16	114
TM12AWIN	КЛАВИША-ИНДИКАТОР 2М	85	ПРЯМОУГОЛЬНЫЕ КОРОБКИ		
TM21AW	ЗАГЛУШКА 1М	85	DM30	КОРОБКА ПРЯМОУГОЛЬНАЯ ДЛЯ КИРПИЧНЫХ СТЕН RM3	118
TM22AW	ЗАГЛУШКА 2М	85	DM31	КОРОБКА ПРЯМОУГОЛЬНАЯ ДЛЯ КИРПИЧНЫХ СТЕН RM3-65	118
VM10AW	РОЗЕТКА SCHUKO + KS 2P+E 16 A 250 В~ 2М	86	DM40	КОРОБКА ПРЯМОУГОЛЬНАЯ ДЛЯ КИРПИЧНЫХ СТЕН RM4	118
VM11AW	РОЗЕТКА SCHUKO + KS + КРЫШКА 2P+E 16 A 250 В~ 2М	86	DM41	КОРОБКА ПРЯМОУГОЛЬНАЯ ДЛЯ КИРПИЧНЫХ СТЕН RM4-65	118
VM20AW	РОЗЕТКА ЕВРО + KS 2P 10 A 250 В~ 1М	86	DM70	КОРОБКА ПРЯМОУГОЛЬНАЯ ДЛЯ КИРПИЧНЫХ СТЕН RM7	119
KM11AW	КОНЕЧНАЯ РОЗЕТКА ДЛЯ ТЕЛЕВИЗОРА 1 дБ 1М	86	DM71	КОРОБКА ПРЯМОУГОЛЬНАЯ ДЛЯ КИРПИЧНЫХ СТЕН RM7-65	119
KM35AW	ПЕРЕХОДНИК KS 1М	86	DM72	КОРОБКА ПРЯМОУГОЛЬНАЯ ДЛЯ КИРПИЧНЫХ СТЕН RM72-65	119
OS20AW	ДЕКОРАТИВНАЯ РАМКА SOFT 2М	87	DM80	СОЕДИНИТЕЛЬНЫЙ ЭЛЕМЕНТ КОРОБКИ RM	119
OS24AW	ДЕКОРАТИВНАЯ РАМКА SOFT 2x2М	87	DM33	КРЫШКА КОРОБКИ ЗАЩИТНАЯ RM3	120
OS26AW	ДЕКОРАТИВНАЯ РАМКА SOFT 3x2М	87	DM34	КРЫШКА КОРОБКИ ДЕКОРАТИВНАЯ RM3	120
OS30AW	ДЕКОРАТИВНАЯ РАМКА SOFT 3М	87	DM43	КРЫШКА КОРОБКИ ЗАЩИТНАЯ RM4	120
OS40AW	ДЕКОРАТИВНАЯ РАМКА SOFT 4М	87	DM44	КРЫШКА КОРОБКИ ДЕКОРАТИВНАЯ RM4	120
OS70AW	ДЕКОРАТИВНАЯ РАМКА SOFT 7М	87	DM73	КРЫШКА КОРОБКИ ЗАЩИТНАЯ RM7	120
ДЕКОРАТИВНЫЕ РАМКИ PURE OP			DM74	КРЫШКА КОРОБКИ ДЕКОРАТИВНАЯ RM7	120
OP20-	ДЕКОРАТИВНАЯ РАМКА PURE 2М	90	DM75	КРЫШКА КОРОБКИ ДЕКОРАТИВНАЯ RM72	121
OP24-	ДЕКОРАТИВНАЯ РАМКА PURE 2x2М	90	NM30	КОРОБКА ПРЯМОУГОЛЬНАЯ ДЛЯ ПОЛЫХ СТЕН VM3	122
OP26-	ДЕКОРАТИВНАЯ РАМКА PURE 3x2М	90	NM40	КОРОБКА ПРЯМОУГОЛЬНАЯ ДЛЯ ПОЛЫХ СТЕН VM4	122
OP28-	ДЕКОРАТИВНАЯ РАМКА PURE 4x2М	90	NM70	КОРОБКА ПРЯМОУГОЛЬНАЯ ДЛЯ ПОЛЫХ СТЕН VM7	122
OP30-	ДЕКОРАТИВНАЯ РАМКА PURE 3М	91	NM72	КОРОБКА ПРЯМОУГОЛЬНАЯ ДЛЯ ПОЛЫХ СТЕН VM72	122
OP40-	ДЕКОРАТИВНАЯ РАМКА PURE 4М	91	VM30	КОРОБКА ПРЯМОУГОЛЬНАЯ ДЛЯ БЕТОННЫХ СТЕН VM3	123
OP70-	ДЕКОРАТИВНАЯ РАМКА PURE 7М	91	VM40	ПРЯМОУГОЛЬНЫЕ КОРОБКИ ДЛЯ БЕТОНА VM4	123
OP13-	ДЕКОРАТИВНАЯ РАМКА PURE 1/3М	91	VM70	КОРОБКА ПРЯМОУГОЛЬНАЯ ДЛЯ БЕТОННЫХ СТЕН VM7	123
OP23-	ДЕКОРАТИВНАЯ РАМКА PURE 2/3М	91	VM80	ФИКСИРУЮЩАЯ КОМБИ-ОБОЙМА VM	123
ДЕКОРАТИВНЫЕ РАМКИ LINE OL			VM82	СОЕДИНИТЕЛЬНЫЙ ПРОФИЛЬ ДЛЯ КОРОБОК VM	123
OL20-	ДЕКОРАТИВНАЯ РАМКА LINE 2М	94	СОЕДИНИТЕЛЬНЫЕ КОРОБКИ		
OL24-	ДЕКОРАТИВНАЯ РАМКА LINE 2x2М	94	DW10	РАСПРЕДЕЛИТЕЛЬНАЯ КОРОБКА КРУГЛАЯ ДЛЯ КИРПИЧНЫХ СТЕН DSM78	126
OL26-	ДЕКОРАТИВНАЯ РАМКА LINE 3x2М	94	NW10	РАСПРЕДЕЛИТЕЛЬНАЯ КОРОБКА КРУГЛАЯ ДЛЯ ПОЛЫХ СТЕН SM78x45	126
OL28-	ДЕКОРАТИВНАЯ РАМКА LINE 4x2М	94	DE23	КРЫШКА КОРОБКИ ДЕКОРАТИВНАЯ SM78	126
OL29-	ДЕКОРАТИВНАЯ РАМКА LINE 5x2М	94	DE24	КРЫШКА КОРОБКИ ЗАЩИТНАЯ 78	126
OL30-	ДЕКОРАТИВНАЯ РАМКА LINE 3М	95	NW20	РАСПРЕДЕЛИТЕЛЬНАЯ КОРОБКА КВАДРАТНАЯ ДЛЯ КИРПИЧНЫХ СТЕН SM105x105	126
OL40-	ДЕКОРАТИВНАЯ РАМКА LINE 4М	5	ЭЛЕКТРОМОНТАЖНЫЕ ПРИНАДЛЕЖНОСТИ		
OL70-	ДЕКОРАТИВНАЯ РАМКА LINE 7М	95	UW10-	1-РЯДНЫЕ КЛЕММНЫЕ КОЛОДКИ ЗАКРЫТЫЕ РС 2 x 2,5 мм ² 10P	128
OL10-	ДЕКОРАТИВНАЯ РАМКА LINE 1/2М	95	UW11-	1-РЯДНЫЕ КЛЕММНЫЕ КОЛОДКИ ЗАКРЫТЫЕ РС 2 x 4 мм ² 10P	128
OL13-	ДЕКОРАТИВНАЯ РАМКА LINE 1/3М	95	UW12-	1-РЯДНЫЕ КЛЕММНЫЕ КОЛОДКИ ЗАКРЫТЫЕ РС 2 x 6 мм ² 10P	128
OL23-	ДЕКОРАТИВНАЯ РАМКА LINE 2/3М	95	UW15-	1-РЯДНЫЕ КЛЕММНЫЕ КОЛОДКИ РА 2 x 2,5 мм ² 12P	128
ДЕКОРАТИВНЫЕ РАМКИ SOFT OS			UW16-	1-РЯДНЫЕ КЛЕММНЫЕ КОЛОДКИ РА 2 x 4 мм ² 12P	128
OS20-	ДЕКОРАТИВНАЯ РАМКА SOFT 2М	98	UW17-	1-РЯДНЫЕ КЛЕММНЫЕ КОЛОДКИ РА 2 x 6 мм ² 12P	128
OS24-	ДЕКОРАТИВНАЯ РАМКА SOFT 2x2М	8	UW29-	ДВУХРЯДНЫЕ КЛЕММНЫЕ КОЛОДКИ РР 1.0-4.0мм ² 12P	128
OS26-	ДЕКОРАТИВНАЯ РАМКА SOFT 3x2М	98	UW30-	ДВУХРЯДНЫЕ КЛЕММНЫЕ КОЛОДКИ РР 1.5-6.0мм ² 12P	128
OS28-	ДЕКОРАТИВНАЯ РАМКА SOFT 4x2М	98	UW31-	ДВУХРЯДНЫЕ КЛЕММНЫЕ КОЛОДКИ РР 2.5-10мм ² 12P	128
OS30-	ДЕКОРАТИВНАЯ РАМКА SOFT 3М	99	UW32-	ДВУХРЯДНЫЕ КЛЕММНЫЕ КОЛОДКИ РР 4-16мм ² 12P	128
OS40-	ДЕКОРАТИВНАЯ РАМКА SOFT 4М	99	UW25-	ДВУХРЯДНЫЕ КЛЕММНЫЕ КОЛОДКИ РА 1.0-4.0мм ² 12P	129
OS70-	ДЕКОРАТИВНАЯ РАМКА SOFT 7М	99	UW26-	ДВУХРЯДНЫЕ КЛЕММНЫЕ КОЛОДКИ РА 1.5-6.0мм ² 12P	129
OS72-	ДЕКОРАТИВНАЯ РАМКА SOFT 2x7М	99	UW27-	ДВУХРЯДНЫЕ КЛЕММНЫЕ КОЛОДКИ РА 2.5-10мм ² 12P	129
OS10-	ДЕКОРАТИВНАЯ РАМКА SOFT 1/2М	99	UW28-	ДВУХРЯДНЫЕ КЛЕММНЫЕ КОЛОДКИ РА 4-16мм ² 12P	129
OS13-	ДЕКОРАТИВНАЯ РАМКА SOFT 1/3М	99	UW40-	КОРОБКИ И КЛЕММНЫЕ КОЛОДКИ С САМОЗАЖИМНЫМИ КОНТАКТАМИ РА 1,5 мм ² 3P	129
OS23-	ДЕКОРАТИВНАЯ РАМКА SOFT 2/3М	99	UW41-	КОРОБКИ И КЛЕММНЫЕ КОЛОДКИ С САМОЗАЖИМНЫМИ КОНТАКТАМИ РА 1,5 мм ² 5P	129
СУППОРТЫ NM			UW42-	КОРОБКИ И КЛЕММНЫЕ КОЛОДКИ С САМОЗАЖИМНЫМИ КОНТАКТАМИ РА 1,5 мм ² 8P	129
NM20	МОНТАЖНАЯ РАМКА С ЛАПКАМИ 2М	104	UW45-	КЛЕММНЫЕ КОЛОДКИ С САМОЗАЖИМНЫМИ КОНТАКТАМИ РА 2,5 мм ² 3P	129
NM21	МОНТАЖНАЯ РАМКА БЕЗ ШУРУПОВ 2М	104	UW46-	КЛЕММНЫЕ КОЛОДКИ С САМОЗАЖИМНЫМИ КОНТАКТАМИ РА 2,5 мм ² 4P	129
NM24	МЕТАЛЛИЧЕСКАЯ МОНТАЖНАЯ РАМКА С ЛАПКАМИ 2М	104	UW47-	КЛЕММНЫЕ КОЛОДКИ С САМОЗАЖИМНЫМИ КОНТАКТАМИ РА 2,5 мм ² 5P	129
NM25	МЕТАЛЛИЧЕСКАЯ МОНТАЖНАЯ РАМКА БЕЗ ШУРУПОВ 2М	104	UW50-	КЛЕММНАЯ КОЛОДКА С САМОЗАЖИМНЫМИ КОНТАКТАМИ РА 2,5 мм ² 2/1P	129
NM30	МОНТАЖНАЯ РАМКА С ШУРУПАМИ 3М	105			
NM40	МОНТАЖНАЯ РАМКА С ШУРУПАМИ 4М	105			
NM70	МОНТАЖНАЯ РАМКА С ШУРУПАМИ 7М	105			
NM72	МОНТАЖНАЯ РАМКА С ШУРУПАМИ 2x7М	105			
NM10	МОНТАЖНАЯ РАМКА С ЛАПКАМИ 1/2М	106			
NM11	МОНТАЖНАЯ РАМКА БЕЗ ШУРУПОВ 1/2М	106			
NM23	МОНТАЖНАЯ РАМКА С ЛАПКАМИ 2/3М	106			
NM32	МОНТАЖНАЯ РАМКА С ШУРУПАМИ 2/3М	106			

разводка

LOGIQ

код	описание изделия	стр.
КОРОБКИ SUBO IP20 AC		
AC11-	КОРОБКА NO SUBO С КРЫШКОЙ НА ЗАДНЕЙ СТОРОНЕ IP20 1М	132
AC21-	КОРОБКА NO SUBO С КРЫШКОЙ НА ЗАДНЕЙ СТОРОНЕ IP20 2М	132
AC41-	КОРОБКА NO SUBO С КРЫШКОЙ НА ЗАДНЕЙ СТОРОНЕ IP20 4М	132
AC61-	КОРОБКА NO SUBO С КРЫШКОЙ НА ЗАДНЕЙ СТОРОНЕ IP20 6М	132
КОРОБКИ SUBO IP55 AQ		
AQ20-	КОРОБКА NO SUBO IP55 2М	133
AQ22-	КОРОБКА NO SUBO IP55 2x2М	133
AQ30-	КОРПУС NO SUBO IP55 3М	133
AQ21-	КОРОБКА PO SUBO IP55 2М	134
AQ31-	КОРПУС PO SUBO IP55 3М	134
ИНСТАЛЛЯЦИОННЫЕ СИСТЕМЫ ALUMINIUM MA		
RT10	ПЕРЕХОДНИК MA 92	135
RT12-	РАМКА MA 92 2/3М	135
RT14-	РАМКА MA 92 4М	135
RT17-	РАМКА MA 92 7М	135
RT20-	КОРОБЧАТЫЙ КАНАЛ MA 130x65	136
RT21-	КОРОБЧАТЫЙ КАНАЛ MA 165x65	136
RT25-	КРЫШКА КАНАЛА MA 92	136
RT30	РАЗДЕЛИТЕЛЬ MA 43	136
RT31	РАЗДЕЛИТЕЛЬ MA 43 AL	136
RT32	РАЗДЕЛИТЕЛЬ ДВОЙНОЙ MA 43 AL	136
RT35-	ЗАГЛУШКА MA 130x65	137
RT36-	ЗАГЛУШКА MA 165x65	137
RT38	ПРЯМОЙ СОЕДИНИТЕЛЬНЫЙ ЭЛЕМЕНТ MA 65	137
RT40-	УНИВЕРСАЛЬНЫЙ УГОЛОК MA 130x65	137
RT41-	УНИВЕРСАЛЬНЫЙ УГОЛОК MA 165x65	137
RT42	КЛЕММА ЗАЗЕМЛЕНИЯ MA 2x A6.3	137
RT43-	УГЛОВОЙ ЭЛЕМЕНТ MA 130x65	138
RT44-	УГЛОВОЙ ЭЛЕМЕНТ MA 165x65	138
RT45-	T-ОБРАЗНЫЙ ЭЛЕМЕНТ MA 130x65	138
RT46-	T-ОБРАЗНЫЙ ЭЛЕМЕНТ MA 165x65	138
RT50-	КРОНШТЕЙН КОЛОННЫ MA ОДИНАРНЫЙ 130x65	139
RT51-	КРОНШТЕЙН КОЛОННЫ MA ДВОЙНОЙ 130x65	139
RT52-	КОЛОННА MA 130x65x500	139
RT53-	КОЛОННА ДВОЙНАЯ MA 130x130x500	139
НАПОЛЬНЫЕ КОРОБКИ MT		
RB50	ОСНОВАНИЕ НАПОЛЬНОЙ КОРОБКИ 4М	141
RB60	ВСТАВКА ДЛЯ НАПОЛЬНОЙ РАСПРЕДЕЛИТЕЛЬНОЙ КОРОБКИ 4М	141
RB65S1	КРЫШКА НАПОЛЬНОЙ РАСПРЕДЕЛИТЕЛЬНОЙ КОРОБКИ 4М	141
RB51	ОСНОВАНИЕ НАПОЛЬНОЙ КОРОБКИ 7М	141
RB61	ВСТАВКА ДЛЯ НАПОЛЬНОЙ РАСПРЕДЕЛИТЕЛЬНОЙ КОРОБКИ 7М	141
RB66S1	КРЫШКА НАПОЛЬНОЙ РАСПРЕДЕЛИТЕЛЬНОЙ КОРОБКИ 7М	141
RB52	ОСНОВАНИЕ НАПОЛЬНОЙ КОРОБКИ 2X7М	142
RB62	ВСТАВКА ДЛЯ НАПОЛЬНОЙ РАСПРЕДЕЛИТЕЛЬНОЙ КОРОБКИ 2X7М	142
RB67S2	КРЫШКА НАПОЛЬНОЙ РАСПРЕДЕЛИТЕЛЬНОЙ КОРОБКИ 2X7М	142
RB53	ОСНОВАНИЕ НАПОЛЬНОЙ КОРОБКИ 4X7М	142
RB62	ВСТАВКА ДЛЯ НАПОЛЬНОЙ РАСПРЕДЕЛИТЕЛЬНОЙ КОРОБКИ 2X7М	142
RB68S2	КРЫШКА НАПОЛЬНОЙ РАСПРЕДЕЛИТЕЛЬНОЙ КОРОБКИ 4X7М	142
RB55S1	НАПОЛЬНАЯ КОРОБКА С КРЫШКОЙ ДЛЯ ДВОЙНЫХ ПОЛОВ 4М	143
RB60	ВСТАВКА ДЛЯ НАПОЛЬНОЙ РАСПРЕДЕЛИТЕЛЬНОЙ КОРОБКИ 4М	143
RB56S1	НАПОЛЬНАЯ КОРОБКА С КРЫШКОЙ ДЛЯ ДВОЙНЫХ ПОЛОВ 7М	144
RB61	ВСТАВКА ДЛЯ НАПОЛЬНОЙ РАСПРЕДЕЛИТЕЛЬНОЙ КОРОБКИ 7М	144
RB57S2	НАПОЛЬНАЯ КОРОБКА С КРЫШКОЙ ДЛЯ ДВОЙНЫХ ПОЛОВ 2X7М	144
RB62	ВСТАВКА ДЛЯ НАПОЛЬНОЙ РАСПРЕДЕЛИТЕЛЬНОЙ КОРОБКИ 2X7М	144
RB58S2	НАПОЛЬНАЯ КОРОБКА С КРЫШКОЙ ДЛЯ ДВОЙНЫХ ПОЛОВ 4X7М	144
RB62	ВСТАВКА ДЛЯ НАПОЛЬНОЙ РАСПРЕДЕЛИТЕЛЬНОЙ КОРОБКИ 2X7М	145
RB10	ПЕРЕХОДНИК ДЛЯ НАПРАВЛЯЮЩИХ DIN 35 мм 1М	145
RB11	ПЕРЕХОДНИК ДЛЯ НАПРАВЛЯЮЩИХ DIN 35 мм 2М	145

код	описание изделия	стр.
ВЫКЛЮЧАТЕЛИ SQ		
SQ10-XO	ВЫКЛЮЧАТЕЛЬ ОДНОПОЗИЦИОННЫЙ 10АХ 250 В~	158
SQ10-INXO	ВЫКЛЮЧАТЕЛЬ ОДНОПОЗИЦИОННЫЙ 10АХ 250 В~ __ IN	158
SQ11-XO	ВЫКЛЮЧАТЕЛЬ КНОПОЧНЫЙ ОДНОПОЗИЦИОННЫЙ 10 А 250 В ~	158
SQ11-IN01XO	ВЫКЛЮЧАТЕЛЬ КНОПОЧНЫЙ ОДНОПОЗИЦИОННЫЙ 10 А 250 В~ __ IN 01	158
SQ11-IN02XO	ВЫКЛЮЧАТЕЛЬ КНОПОЧНЫЙ ОДНОПОЗИЦИОННЫЙ 10 А 250 В~ __ IN 02	159
SQ22-IN03XO	ВЫКЛЮЧАТЕЛЬ ДВУХПОЛЮСНЫЙ 16АХ 250 В~ __ IN 03	159
SQ50-XO	ВЫКЛЮЧАТЕЛЬ ДВУХКНОПОЧНЫЙ ОДНОПОЗИЦИОННЫЙ 10АХ 250 В~	159
SQ51-XO	ВЫКЛЮЧАТЕЛЬ ДВУХКНОПОЧНЫЙ ОДНОПОЗИЦИОННЫЙ 10 А 250 В~	159
SQ52-NT09XO	ВЫКЛЮЧАТЕЛЬ ДЛЯ ЖАЛЮЗИ 10АХ 250 В~ __ NT 09	159
SQ53-NT09XO	ВЫКЛЮЧАТЕЛЬ КНОПОЧНЫЙ ДЛЯ ЖАЛЮЗИ 10 А 250 В~ __ NT 09	159
SQ60-XO	ВЫКЛЮЧАТЕЛЬ ДВУХПОЗИЦИОННЫЙ 10АХ 250 В~	159
SQ63-XO	ВЫКЛЮЧАТЕЛЬ ДВОЙНОЙ ДВУХПОЗИЦИОННЫЙ 10АХ 250 В~	160
SQ70-XO	ПЕРЕКРЕСТНЫЙ ВЫКЛЮЧАТЕЛЬ 10АХ 250 В~	160
ПОДСВЕТКА IA		
IA10-	НЕОНОВАЯ ЛАМПА 230 В 0,34 Вт	161
IA20-	СВЕТОДИОД 230 В AC/DC 0,40 Вт	161
IA21-	СВЕТОДИОД 24 В AC/DC 0,20 Вт	161
IA22-	СВЕТОДИОД 12 В AC/DC 0,10 Вт	161
РОЗЕТКИ VQ		
VQ10-XO	РОЗЕТКА СТАНДАРТ SCHUKO 2P+E 16 А 250 В~ __ XO	164
VQ11-XO	РОЗЕТКА SCHUKO+КРЫШКА 2P+E 16 А 250 В~ __ XO	164
VQ12-XO	РОЗЕТКА СТАНДАРТ SCHUKO 2P+E 16 А 250 В~ BV __ XO	164
VQ13-XO	РОЗЕТКА SCHUKO+КРЫШКА 2P+E 16 А 250 В~ BV __ XO	164
VQ16-	РОЗЕТКА SCHUKO ДВОЙНАЯ 2P+E 16 А 250 В~	164
КОММУНИКАЦИЯ KQ		
KQ10-XO	БАЗОВАЯ РОЗЕТКА ДЛЯ ТЕЛЕВИЗОРА 0 дБ	165
KQ11-XO	РОЗЕТКА TV-R ОКОНЕЧНАЯ 1 дБ	165
KQ12-XO	РОЗЕТКА TV-R ПРОМЕЖУТОЧНАЯ 10 дБ	165
KQ16-XO	РОЗЕТКА SAT-TV-R ОКОНЕЧНАЯ 3 дБ	165
KQ22-XO	РОЗЕТКА АУДИО 2xРСА	166
KQ23-XO	РОЗЕТКА ДЛЯ АУДИОКОЛОННОК	166
KQ36-XO	РОЗЕТКА TEL KS RJ11 6/4	166
KQ37-XO	РОЗЕТКА CAT5e KS RJ45 8/8	166
KQ38-XO	РОЗЕТКА TEL KS ДВОЙНАЯ 2x RJ11 6/4	166
KQ39-XO	РОЗЕТКА CAT5e KS ДВОЙНАЯ 2x RJ45 8/8	166
KQ35-XO	РОЗЕТКА TEL LT RJ11 6/4	166
KQ40-XO	РОЗЕТКА CAT6s KS ДВОЙНАЯ 2x RJ45 8/8 SLIM	167
KQ41-XO	РОЗЕТКА CAT6s KS ДВОЙНАЯ 2x RJ45 8/8 SLIM	167
ЭЛЕКТРОНИКА EQ		
EQ15-XO	СВЕТОРЕГУЛЯТОР ПОВОРОТНЫЙ ДВУХПОЗИЦИОННЫЙ RL 400 Вт	168
EQ16-XO	СВЕТОРЕГУЛЯТОР ПОВОРОТНЫЙ ДВУХПОЗИЦИОННЫЙ RLC 400 Вт	168
EQ19-XO	СВЕТОРЕГУЛЯТОР ПОВОРОТНЫЙ ДВУХПОЗИЦИОННЫЙ СВЕТОДИОДНЫЙ 100 Вт	168
EQ32-XO	ИНФРАКРАСНЫЙ ВЫКЛЮЧАТЕЛЬ 5 А 230 В~	170
EQ35-XO	ТЕРМОСТАТ ОБОГРЕВ 10 А 230 В~	170
EQ36-XO	ТЕРМОСТАТ ОБОГРЕВ/ОХЛАЖДЕНИЕ 5 А 230 В~	170
EQ37-XO	ТЕРМОСТАТ ОБОГРЕВ ПОЛА 16 А 230 В~	171
EQ68-	БЛОК ПИТАНИЯ USB 5 В 3,0 А	171
КРЫШКИ PQ		
PQ10-XO	ЗАГЛУШКА	172
PQ30-	КРЫШКА TAE/TDO	172
РАМКИ OQ		
OQ10-	ДЕКОРАТИВНАЯ РАМКА LOGIQ 1	173
OQ20-	ДЕКОРАТИВНАЯ РАМКА LOGIQ 2	173
OQ30-	ДЕКОРАТИВНАЯ РАМКА LOGIQ 3	174
OQ40-	ДЕКОРАТИВНАЯ РАМКА LOGIQ 4	174
OQ50-	ДЕКОРАТИВНАЯ РАМКА LOGIQ 5	174

ekonomik

код	описание изделия	стр.
ВЫКЛЮЧАТЕЛИ SE		
SE10	ВЫКЛЮЧАТЕЛЬ ОДНОПОЗИЦИОННЫЙ 10АХ 250 В~	186
SE11	ВЫКЛЮЧАТЕЛЬ КНОПОЧНЫЙ ОДНОПОЗИЦИОННЫЙ 10 А 250 В ~	186
SE22	ВЫКЛЮЧАТЕЛЬ ДВУХПОЛЮСНЫЙ 16АХ 250 В~	186
SE50	ВЫКЛЮЧАТЕЛЬ ДВУХКНОПОЧНЫЙ ОДНОПОЗИЦИОННЫЙ 10АХ 250 В~	186
SE51	ВЫКЛЮЧАТЕЛЬ ДВУХКНОПОЧНЫЙ ОДНОПОЗИЦИОННЫЙ 10 А 250 В~	187
SE52	ВЫКЛЮЧАТЕЛЬ ДЛЯ ЖАЛЮЗИ 10АХ 250 В~	187
SE53	ВЫКЛЮЧАТЕЛЬ КНОПОЧНЫЙ ДЛЯ ЖАЛЮЗИ 10 А 250 В ~	187
SE60	ВЫКЛЮЧАТЕЛЬ ДВУХПОЗИЦИОННЫЙ 10АХ 250 В~	187
SE63	ВЫКЛЮЧАТЕЛЬ ДВОЙНОЙ ДВУХПОЗИЦИОННЫЙ 10АХ 250 В~	187
SE70	ПЕРЕКРЕСТНЫЙ ВЫКЛЮЧАТЕЛЬ 10АХ 250 В~	187
SE10-	ВЫКЛЮЧАТЕЛЬ ОДНОПОЗИЦИОННЫЙ 10АХ 250 В~	188
SE10-IN	ВЫКЛЮЧАТЕЛЬ ОДНОПОЗИЦИОННЫЙ 10АХ 250 В~ 1М _IN	188
SE11-	ВЫКЛЮЧАТЕЛЬ КНОПОЧНЫЙ ОДНОПОЗИЦИОННЫЙ 10 А 250 В ~	188
SE11-TI50	ВЫКЛЮЧАТЕЛЬ КНОПОЧНЫЙ ОДНОПОЗИЦИОННЫЙ 10 А 250 В ~ _TI 50	188
SE11-TI51	ВЫКЛЮЧАТЕЛЬ КНОПОЧНЫЙ ОДНОПОЗИЦИОННЫЙ 10 А 250 В ~ _TI 51	188
SE11-IL	ВЫКЛЮЧАТЕЛЬ КНОПОЧНЫЙ ОДНОПОЗИЦИОННЫЙ 10 А 250 В ~ __IL	188
SE22-IN03	ВЫКЛЮЧАТЕЛЬ ДВУХПОЛЮСНЫЙ 16АХ 250 В~ __IN 03	188
SE50-	ВЫКЛЮЧАТЕЛЬ ДВУХКЛАВИШНЫЙ ОДНОПОЗИЦИОННЫЙ 10АХ 250 В~	189
SE51-	ВЫКЛЮЧАТЕЛЬ ДВУХКНОПОЧНЫЙ ОДНОПОЗИЦИОННЫЙ 10 А 250 В~	189
SE52-NT09	ВЫКЛЮЧАТЕЛЬ ДЛЯ ЖАЛЮЗИ 10АХ 250 В~ __NT 09	189
SE53-NT09	ВЫКЛЮЧАТЕЛЬ КНОПОЧНЫЙ ДЛЯ ЖАЛЮЗИ 10 А 250 В~ __NT 09	189
SE60-	ВЫКЛЮЧАТЕЛЬ ДВУХПОЗИЦИОННЫЙ 10АХ 250 В~	189
SE63-	ВЫКЛЮЧАТЕЛЬ ДВОЙНОЙ ДВУХПОЗИЦИОННЫЙ 10АХ 250 В~	189
SE70-	ПЕРЕКРЕСТНЫЙ ВЫКЛЮЧАТЕЛЬ 10АХ 250 В~	189
КНОПКИ ТЕ		
TE10-	КЛАВИША ОДИНАРНАЯ	190
TE10-IN	КЛАВИША-ИНДИКАТОР	190
TE13-IL	КЛАВИША С МЕСТОМ ДЛЯ НАДПИСИ	190
TE11-	КЛАВИША ДВОЙНАЯ	190
ПОДСВЕТКА IA		
IA10-	НЕОНОВАЯ ЛАМПА 230 В 0,34 Вт	191
IA20-	СВЕТОДИОД 230 В АС/DC 0,40 Вт	191
IA21-	СВЕТОДИОД 24 В АС/DC 0,20 Вт	191
IA22-	СВЕТОДИОД 12 В АС/DC 0,10 Вт	191
РОЗЕТКИ VE		
VE10-XO	РОЗЕТКА SCHUKO 2P+E 16 А 250 В~ __XO	194
VE11-XO	РОЗЕТКА SCHUKO + КРЫШКА 2P+E 16 А 250 В~ __XO	194
VE12-XO	РОЗЕТКА SCHUKO 2P+E 16 А 250 В~ BV __XO	194
VE13-XO	РОЗЕТКА SCHUKO + КРЫШКА 2P+E 16 А 250 В~ BV __XO	194
VE10-	РОЗЕТКА SCHUKO 2P+E 16 А 250 В~	194
VE11-	РОЗЕТКА SCHUKO + КРЫШКА 2P+E 16 А 250 В~	194
VE12-	РОЗЕТКА SCHUKO 2P+E 16 А 250 В~ BV	194
VE13-	РОЗЕТКА SCHUKO + КРЫШКА 2P+E 16 А 250 В~ BV	194
VE40-XO	РОЗЕТКА ФРАНЦУЗСКАЯ 2P+E 16 А 250 В~ __XO	195
VE41-XO	РОЗЕТКА ФРАНЦУЗСКАЯ + КРЫШКА 2P+E 16 А 250 В~ __XO	195
VE42-XO	РОЗЕТКА ФРАНЦУЗСКАЯ 2P+E 16 А 250 В~ BV __XO	195
VE43-XO	РОЗЕТКА ФРАНЦУЗСКАЯ + КРЫШКА 2P+E 16 А 250 В~ BV __XO	195
VE40-	РОЗЕТКА ФРАНЦУЗСКАЯ 2P+E 16 А 250 В~	195
VE41-	РОЗЕТКА ФРАНЦУЗСКАЯ + КРЫШКА 2P+E 16 А 250 В~	195
VE42-	РОЗЕТКА ФРАНЦУЗСКАЯ 2P+E 16 А 250 В~ BV	195
VE43-	РОЗЕТКА ФРАНЦУЗСКАЯ + КРЫШКА 2P+E 16 А 250 В~ BV	195
VE16-	РОЗЕТКА SCHUKO ДВОЙНАЯ 2P+E 16 А 250 В~ BV	196
VE46-	ДВОЙНАЯ РОЗЕТКА ФРАНЦУЗСКАЯ 2P+E 16 А 250 В~	196
VE30-	РОЗЕТКА 2P 16 А 250 В~	196
КОММУНИКАЦИЯ KE		
KE11	РОЗЕТКА TV-R ОКОНЕЧНАЯ 1 дБ	197
KE12	РОЗЕТКА TV-R ПРОМЕЖУТОЧНАЯ 10 дБ	197
KE16	РОЗЕТКА SAT-TV-R ОКОНЕЧНАЯ 3 дБ	197
KE36	РОЗЕТКА TEL KS RJ11 6/4	197
KE37	РОЗЕТКА CAT5e KS RJ45 8/8	198
KE40	РОЗЕТКА CAT6s KS RJ45 8/8 SLIM	198
KE38	РОЗЕТКА TEL KS ДВОЙНАЯ 2x RJ11 6/4	198
KE39	РОЗЕТКА CAT5e KS ДВОЙНАЯ 2x RJ45 8/8	198
KE41	РОЗЕТКА CAT6s KS ДВОЙНАЯ 2x RJ45 8/8 SLIM	198
KE45	ПЕРЕХОДНИК KS ОДИНАРНЫЙ	198
KE46	ПЕРЕХОДНИК KS ДВОЙНОЙ	199
KE47	ПЕРЕХОДНИК PD ДВОЙНОЙ	199
KE10-	БАЗОВАЯ РОЗЕТКА ДЛЯ ТЕЛЕВИЗОРА 0 дБ	200
KE11-	РОЗЕТКА TV-R ОКОНЕЧНАЯ 1 дБ	200
KE12-	РОЗЕТКА TV-R ПРОМЕЖУТОЧНАЯ 10 дБ	200
KE16-	РОЗЕТКА SAT-TV-R ОКОНЕЧНАЯ 3 дБ	200
KE22-	РОЗЕТКА AUDIO 2xRCA	200
KE23-	РАЗЪЕМ ДЛЯ АУДИОКОЛОНОК	200
KE36-	РОЗЕТКА TEL KS RJ11 6/4	200
KE37-	РОЗЕТКА CAT5e KS RJ45 8/8	201
KE40-	РОЗЕТКА CAT6s KS RJ45 8/8 SLIM	201
KE38-	РОЗЕТКА TEL KS ДВОЙНАЯ 2x RJ11 6/4	201
KE39-	РОЗЕТКА CAT5e KS ДВОЙНАЯ 2x RJ45 8/8	201
KE41-	РОЗЕТКА CAT6s KS ДВОЙНАЯ 2x RJ45 8/8 SLIM	201
KE35-	РАЗЪЕМ TEL LT RJ11 6/4	201

код	описание изделия	стр.
КРЫШКИ PE		
PE10-	КРЫШКА TV-R 2P/3P	202
PE20-	КРЫШКА KS ОДИНАРНАЯ	202
PE21-	КРЫШКА KS ДВОЙНАЯ	202
PE30-	КРЫШКА TAE/TDO	202
ЭЛЕКТРОНИКА EE		
EE15	СВЕТОРЕГУЛЯТОР ПОВОРОТНЫЙ ДВУХПОЗИЦИОННЫЙ RL 400 Вт	203
EE16	СВЕТОРЕГУЛЯТОР ПОВОРОТНЫЙ ДВУХПОЗИЦИОННЫЙ RLC 400 Вт	203
EE19	СВЕТОРЕГУЛЯТОР ПОВОРОТНЫЙ ДВУХПОЗИЦИОННЫЙ СВЕТОДИОДНЫЙ 100 Вт	204
EE32	ИНФРАКРАСНЫЙ ВЫКЛЮЧАТЕЛЬ 5 А 230 В~	204
EE67	БЛОК ПИТАНИЯ USB 5 В 2,4 А	204
EE15-	СВЕТОРЕГУЛЯТОР ПОВОРОТНЫЙ ДВУХПОЗИЦИОННЫЙ RL 400 Вт	205
EE16-	СВЕТОРЕГУЛЯТОР ПОВОРОТНЫЙ ДВУХПОЗИЦИОННЫЙ RLC 400 Вт	205
EE19-	СВЕТОРЕГУЛЯТОР ПОВОРОТНЫЙ ДВУХПОЗИЦИОННЫЙ СВЕТОДИОДНЫЙ 100 Вт	205
EE32-	ИНФРАКРАСНЫЙ ВЫКЛЮЧАТЕЛЬ 5 А 230 В~	205
EE67-	БЛОК ПИТАНИЯ USB 5 В 2,4 А	206
КРЫШКИ PE		
PE41-	КРЫШКА ДЛЯ СВЕТОРЕГУЛЯТОРА Ø6	208
PE32-	КРЫШКА IR ВЫКЛЮЧАТЕЛЬ	208
PE67-	КРЫШКА БЛОКА ПИТАНИЯ USB	208
ПРИНАДЛЕЖНОСТИ AE		
AE10-	ЗАГЛУШКА	209
AE20-	МОНТАЖНАЯ КОРОБКА 5-ПОЛЮСНАЯ 3P+N+E 5x4 мм²	209
AE30-	НАРУЖНАЯ КОРОБКА 1	209
AE31-	НАРУЖНАЯ КОРОБКА ДЛЯ ДВОЙНОЙ РОЗЕТКИ ЭКОНОМИК	209
AE50-	НАСТЕННАЯ НАКЛАДКА	210
AE51-	ЗАЩИТА ДЛЯ ДЕТЕЙ KS	210
РАМКИ OE		
OE10-	РАМКИ ЭКОНОМИК 1	211
OE20-	РАМКИ ЭКОНОМИК 2 ГОРИЗОНТАЛЬНЫЕ	211
OE21-	РАМКИ ЭКОНОМИК 2 ВЕРТИКАЛЬНЫЕ	211
OE30-	РАМКИ ЭКОНОМИК 3 ГОРИЗОНТАЛЬНЫЕ	211
OE31-	РАМКИ ЭКОНОМИК 3 ВЕРТИКАЛЬНЫЕ	212
OE40-	РАМКИ ЭКОНОМИК 4 ГОРИЗОНТАЛЬНЫЕ	212
OE41-	РАМКИ ЭКОНОМИК 4 ВЕРТИКАЛЬНЫЕ	212
OE50-	РАМКИ ЭКОНОМИК 5 ГОРИЗОНТАЛЬНЫЕ	212
OE90-	ЦВЕТНЫЕ ДЕКОРАТИВНЫЕ РАМКИ	213
fontana		
код	описание изделия	стр.
ВЫКЛЮЧАТЕЛИ SF		
SF10-	ВЫКЛЮЧАТЕЛЬ ОДНОПОЗИЦИОННЫЙ IP44 10АХ 250 В~	216
SF10-TI	ВЫКЛЮЧАТЕЛЬ ОДНОПОЗИЦИОННЫЙ IP44 10 АХ 250 В~ __TI	216
SF11-TI	ВЫКЛЮЧАТЕЛЬ КНОПОЧНЫЙ ОДНОПОЗИЦИОННЫЙ IP44 10 А 250 В~ __TI	216
SF20-	ВЫКЛЮЧАТЕЛЬ ДВУХПОЛЮСНЫЙ IP44 10 АХ 250 В~	216
SF50-	ВЫКЛЮЧАТЕЛЬ ДВУХКНОПОЧНЫЙ ОДНОПОЗИЦИОННЫЙ IP44 10АХ 250 В~	217
SF51-	ВЫКЛЮЧАТЕЛЬ ДВУХКНОПОЧНЫЙ ОДНОПОЗИЦИОННЫЙ IP44 10 А 250 В~	217
SF60-	ВЫКЛЮЧАТЕЛЬ ДВУХПОЗИЦИОННЫЙ IP44 10АХ 250 В~	217
SF60-TI	ВЫКЛЮЧАТЕЛЬ ДВУХПОЗИЦИОННЫЙ IP44 10 АХ 250 В ~ __TI	217
SF63-	ВЫКЛЮЧАТЕЛЬ ДВУХПОЗИЦИОННЫЙ ДВОЙНОЙ IP44 10АХ 250 В~	217
SF70-	ПЕРЕКРЕСТНЫЙ ВЫКЛЮЧАТЕЛЬ IP44 10АХ 250 В~	217
РОЗЕТКИ VF		
VF10-	РОЗЕТКА SCHUKO + КРЫШКА IP44 2P+E 16 А 250 В~	218
VF12-	РОЗЕТКА SCHUKO + КРЫШКА IP44 2P+E 16 А 250 В~ BV	218
КОМПЛЕКТЫ CF		
CF10-	НАБОР ИЗ ДВУХ РОЗЕТОК СТАНДАРТ SCHUKO ГОРИЗОНТАЛЬНЫЙ IP44 2x 2P+E 16 А 250 В~	219
CF11-	НАБОР ИЗ ДВУХ РОЗЕТОК СТАНДАРТ SCHUKO ВЕРТИКАЛЬНЫЙ IP44 2x 2P + E 16 А 250 В~	219
CF12-	НАБОР ИЗ РОЗЕТКИ SCH + ВЫКЛЮЧАТЕЛЬ ДВУХПОЗИЦИОННЫЙ ГОРИЗОНТАЛЬНЫЙ IP44 16 А + 10АХ 250 В~	219
CF13-	НАБОР РОЗЕТКА SCH + ВЫКЛЮЧАТЕЛЬ ДВУХПОЗИЦИОННЫЙ ВЕРТИКАЛЬНЫЙ IP44 16 А + 10АХ 250 В~	220
CF14-	НАБОР ИЗ ДВУХ РОЗЕТОК СТАНДАРТ SCHUKO ОРИЗОНТАЛЬНЫЙ IP44 2x 2P+E 16 А 250 В~ BV	220
CF15-	НАБОР ИЗ ДВУХ РОЗЕТОК СТАНДАРТ SCHUKO ВЕРТИКАЛЬНЫЙ IP44 2x 2P+E 16 А 250 В~ BV	220
CF16-	РОЗЕТКА + НАБОР ВЫКЛЮЧАТЕЛЕЙ SCH + ДВУХПОЗИЦИОННЫЙ ВЕРТИКАЛЬНЫЙ IP44 16 А 250 В~ BV	220
CF17-	НАБОР РОЗЕТКА SCH + ВЫКЛЮЧАТЕЛЬ ДВУХПОЗИЦИОННЫЙ ВЕРТИКАЛЬНЫЙ IP44 16 А + 10АХ 250 В~ BV	220
ПРИНАДЛЕЖНОСТИ AF		
AF10-	РАСПРЕДЕЛИТЕЛЬНАЯ КОРОБКА IP44 RN01	221
AF20-	РАСПРЕДЕЛИТЕЛЬНАЯ КОРОБКА IP55 ND01	221



TEM

On | Off and everything in between

100% ELEKTRIČEN

www.tem.si



TEM

On|Off and everything in between



[www](http://www.tem.si)



TEM

TEM ČATEŽ d.o.o.
Čatež 13, 8212 VELIKA LOKA
SLOVENIJA
tem@tem.si
www.tem.si

T +386(0)7 348 99 00

TEM

RU

www.tem.si

