

TEM



touching completeness

TEM



Üdvözli Önt a \square O D U L termékcsalád

Welcome to the \square O D U L family

Kibővítjük és tökéletesítjük a modern stílust a MODUL kapcsolócsaláddal minden fajta helyiség számára.

We are expanding and perfecting the modern Modul switch family for all types of rooms.

touching completeness

MODUL

A Pure, a Line és a Soft design termékvonal modern, kifinomult és önálló életstílust tükröz. A színek, mintázatok és formák széles és gazdag választéka lehetővé teszi, hogy a lámpakapcsolók és csatlakozó aljzatok megjelenését változtathassa, hogy azok illeszkedjenek a kívánt légkörhöz és hangulathoz.

The Pure, Line and Soft design lines reflect a modern, sophisticated and independent lifestyle. You can choose from a wide and rich selection of colours, patterns and shapes to alter the appearance of your switches and sockets so that they fit the desired atmosphere and mood.

PURE

természetes anyagok
natural materials

fa wood
fém metal
üveg glass

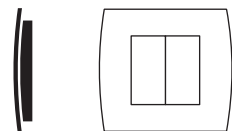

line

soft

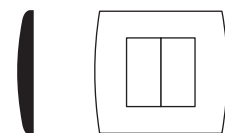
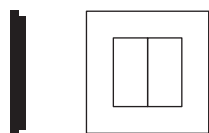

PURE



csodálatos élet wonderful living

A Pure termékvonulat egy újszülött tisztasága és egyszerűsége ihlette. A természetes motívumok összefonódnak a kifinomult ízlésű vonalakkal és formákkal, mindezt átszövi a korszerű technológia.

From the cleanliness and purity of a new-born world stems the story of the Pure line. The touch of natural motifs is intertwined with a sophisticated taste for lines and form and interwoven with threads of state-of-the-art technology.



PURE

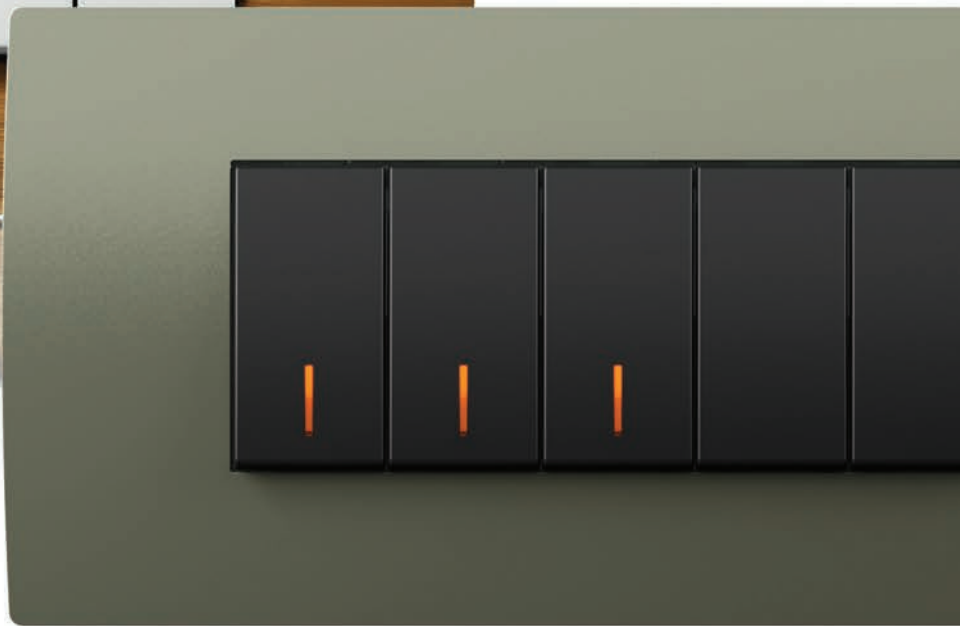



természetes érzés feeling of nature

A Pure kapcsolócsalád megkülönböztethető természetes anyagai alapján: fém, fa és üveg. Az egyedi tervezés teszi különlegessé. Feltűnő, de mégis szerény. Érzékiséget, kifinomultságot, magas minőségi színvonalat és természetesen tisztaságot áraszt magából.

The Pure switch line is distinguished by its natural materials: metal, wood and glass. Its unique design gives it a special touch. It is striking yet unobtrusive. It radiates sensuality, sophistication, high standards and, of course, cleanliness.

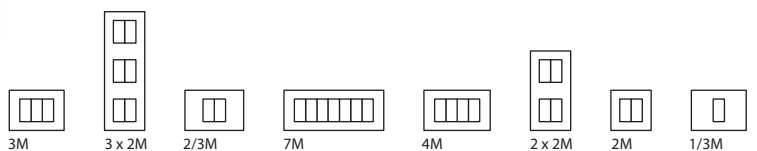

line



egyenes vonalak harmóniája harmony of straight lines

Készüljön fel az egyenes vonalakban rejlő tökéletes eleganci felfedezésére. Tapasztalja meg, hogy a ragyogó felületek tökéletesen harmonizálnak az Ön helyiségének modern elemeivel. A „Soft Touch” technológiával rendelkező kapcsolókat kifejezetten azzal a céllal terveztük Önnek, hogy minden érintés csodálatos élmény legyen.

Get ready to witness the elegant perfection of straight lines. Experience the brilliance of surfaces that are completely harmonious with the modern elements of your room. The switches feature “Soft Touch” technology developed especially for you to make every touch a wonderful experience.



line

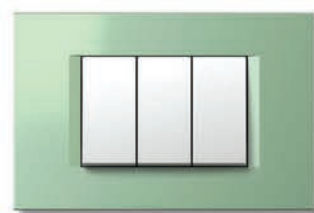
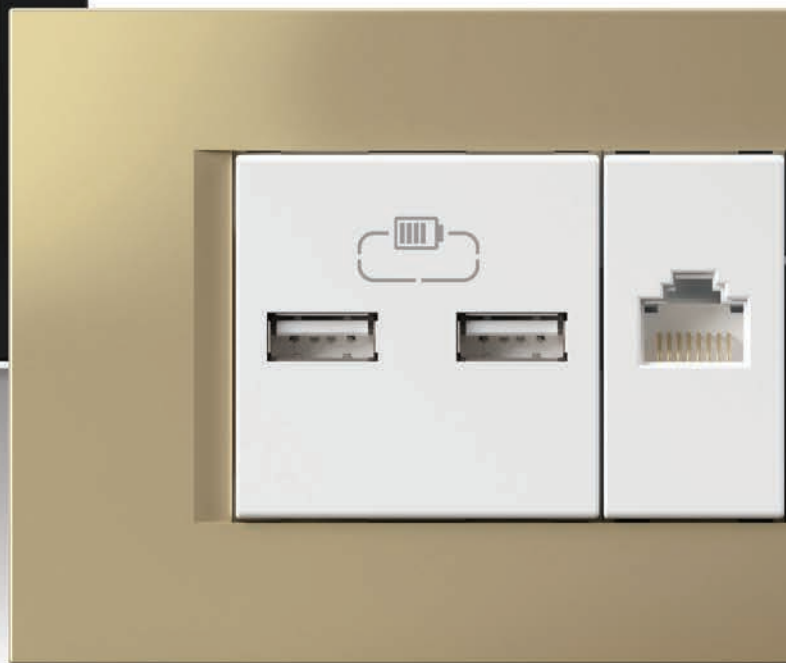

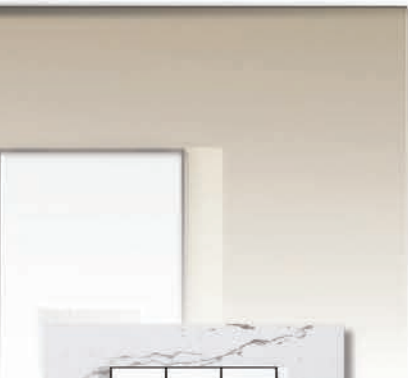

modern design modern design

Az egyenes, sima vonalú tervezés időtlen. A tökéletesen egyenes, letisztult profil és a finom tapintású kialakítás minden szögből lenyűgözően elegáns megjelenést biztosít.

Its straight, smooth lines make for a timeless design. Its perfectly straight, sleek profile and soft-touch ergonomics give it an amazingly elegant appearance from all angles.

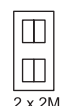
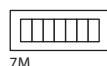
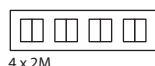

soft



lágyság az Ön otthonában

softness in your home

Engedje meg, hogy a lekerekített formák és a lágy átmenetek lágyságot vigenek az otthonába.

Let the rounded shapes and soft transitions bring softness into your home.



soft



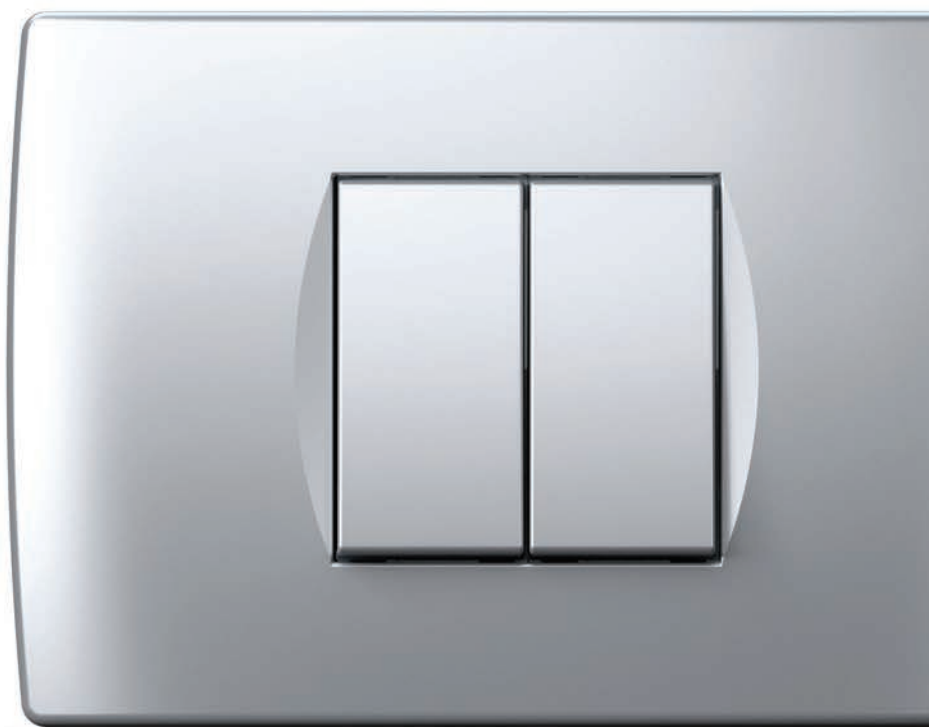

édes otthon a warm home

A különleges érintés érdekében a tökéletesen lágy formákat színek és különleges bevonatok kifinomult választéka egészíti ki.

Perfectly soft shapes rounded off by a subtle selection of colours and special coatings for a special touch.

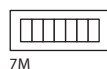
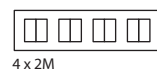
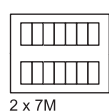

univerzális fényerő-szabályozó

universal dimmer

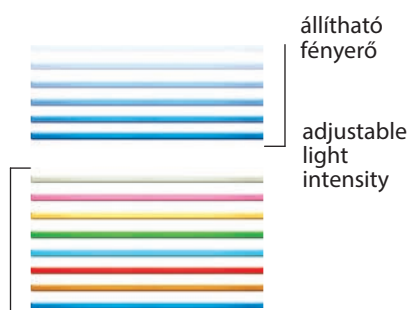
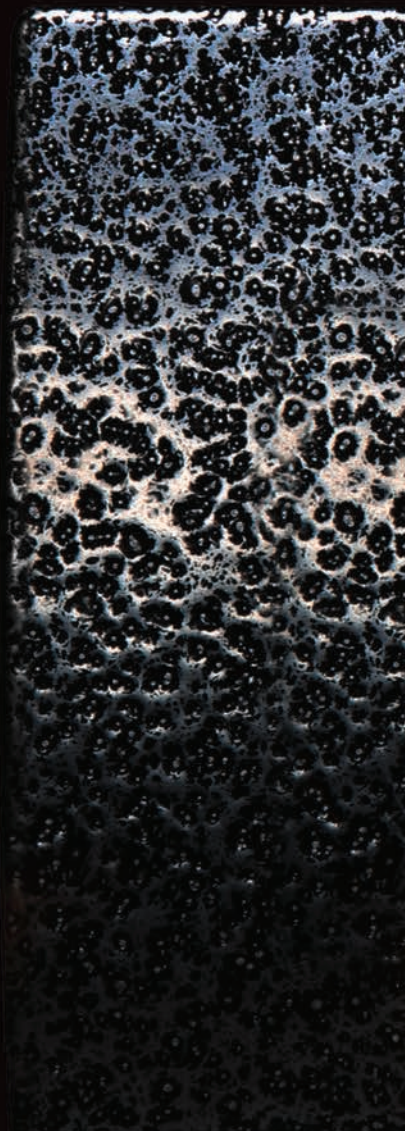

világítás
színének
kiválasztása

choosing
illumination
colour

állítható
fényerő

adjustable
light
intensity

A sötétségben a Touch lágy környezeti fényt biztosít. Jelzi a kapcsoló helyét, és diszkrét világítást biztosít a helyiségben. Nyolc különböző lágy fény-színárnyalatból választhat, és hangulatától függően változtathatja annak fényerejét.

In the dark Touch becomes a tender soft ambient light. It marks the spot of a switch and gently illuminates a place. You can choose among eight different colours of tender light and adapt its brightness according to your mood.



soha nem látott fény

light as never seen before

A szabályozható fény békés, érzéki és romantikus légkört teremt. Ez a romantikus helyek és az otthon vagy munkában töltött késő esti órák védjegye. Felkapcsoláskor lágy és fokozatos fényt ad. Nem csak meghosszabbítja a lámpa élettartamát, de lassabb és sokkal kellemesebb átmenetet biztosít a sötétségből a fénybe. Érintésével bárhol állíthatja a fényerőt, a lámpa típusától függetlenül.

A dimmed light makes peaceful, sensual and romantic atmosphere. It is a trade mark of romantic places and quiet late evening hours spent at home or at work. Switching is soft and extended. It does not only prolong the lamp life expectancy, but also changes darkness into light in a slower and much more pleasant way. Touch enables you to dim the light anywhere, regardless of the type of lamps.

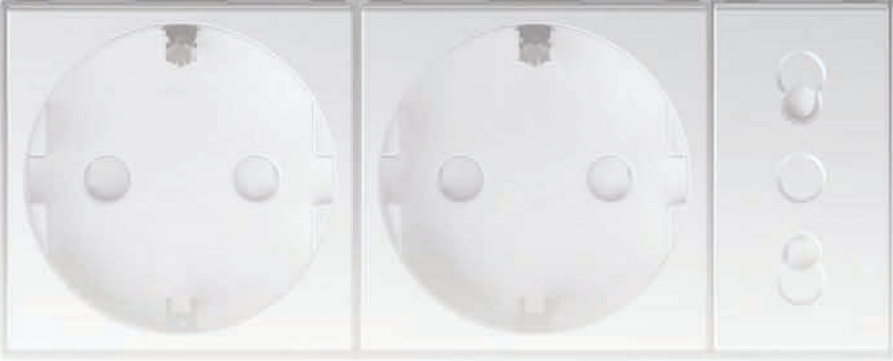



minden egy helyen

everything in one place

Az otthona életének központja. A sok eszköz, amelyet használ, számos csatlakozót és aljzatot igényel. Hozza létre saját multimédia központját, amellyel több különböző elemet csatlakoztathat és használhat egy helyen.

Your house is the centre of your life. The multitude of devices you use requires a number of connectors and sockets. Create your own multimedia centre, one that will allow you to connect and use a multiple number of different components in one place.



innovatív hőmérséklet-szabályozó

innovative temperature controller

Érezze magát kényelmesen és állítsa be a lakó- és dolgozószobák hőmérsékletét minden évszakban az intelligens termosztát segítségével. Lehetővé teszi a fűtő- és hűtőberendezések szabályozását, valamint energiatakarékos funkcióval is rendelkezik.

Make yourself comfortable by controlling the temperature in your living and working rooms during all seasons with a smart thermostat. It allows you to control heating and cooling devices and features an eco-function.

kényelem a szobájában

comfort in your room

23



modern világítás

modern illumination





3D lámpák

3D lamp

A gyors életritmus azt jelenti, hogy folyamatosan sok információhoz jutunk. A 3D színes lámpák az információs és jelzőtáblákra elegáns megoldást nyújtanak. Igényre szabott látványtervekkel is készítünk.

The rapid pace of life means you are constantly being bombarded with plenty of information. 3D colour lamp provides an elegant solution for information and direction signs. We can make graphics according to your wishes.



ARX - búcsúzzon el a kulcsoktól

ARX – say goodbye to keys

Az ARX ONE segítségével biztonságosan és kényelmesen kinyithatja lakását, házát vagy irodáját. Egyetlen ujjmozdulattal kinyithatja az ajtót. Önálló egységként működik, nem igényel számítógépes kapcsolatot.

The ARX ONE allows you to gain access to your apartment, house or office securely and conveniently. It takes only a swipe of the finger to unlock the door. It functions as an independent unit and requires no computer connection.

fejlett biztonság

improved security

27



egyéniiség
individuality



alakítsa igényei szerint make it your own

Merjen más lenni. Készítsen kapcsolót saját ízlése szerint. Különböző keretszínekből választhat és egyedi grafikákkal vagy jelekkel díszítheti. Válassza ki a szobához legjobban illeszkedő megvilágítási szint.

Be different. Make a switch according to your taste. You can choose between different frame colours and we can decorate them for you with custom graphics or signs. Choose an illumination colour that suits the ambience of your room.



modularitás

modularity

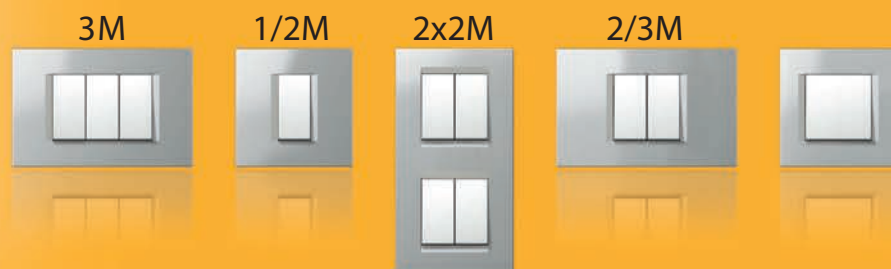

Egy olyan átfogó rendszert terveztünk, amely különféle elemekből állatható össze, így Ön kedvére összeállíthatja saját konfigurációját. A rendszer alapelemei modulárisak, függőlegesen és vízszintesen összekapcsolhatók.

We have designed a comprehensive system that features a variety of elements, allowing you to create any configuration you wish. The basic elements of the system are modular and can be combined horizontally or vertically.



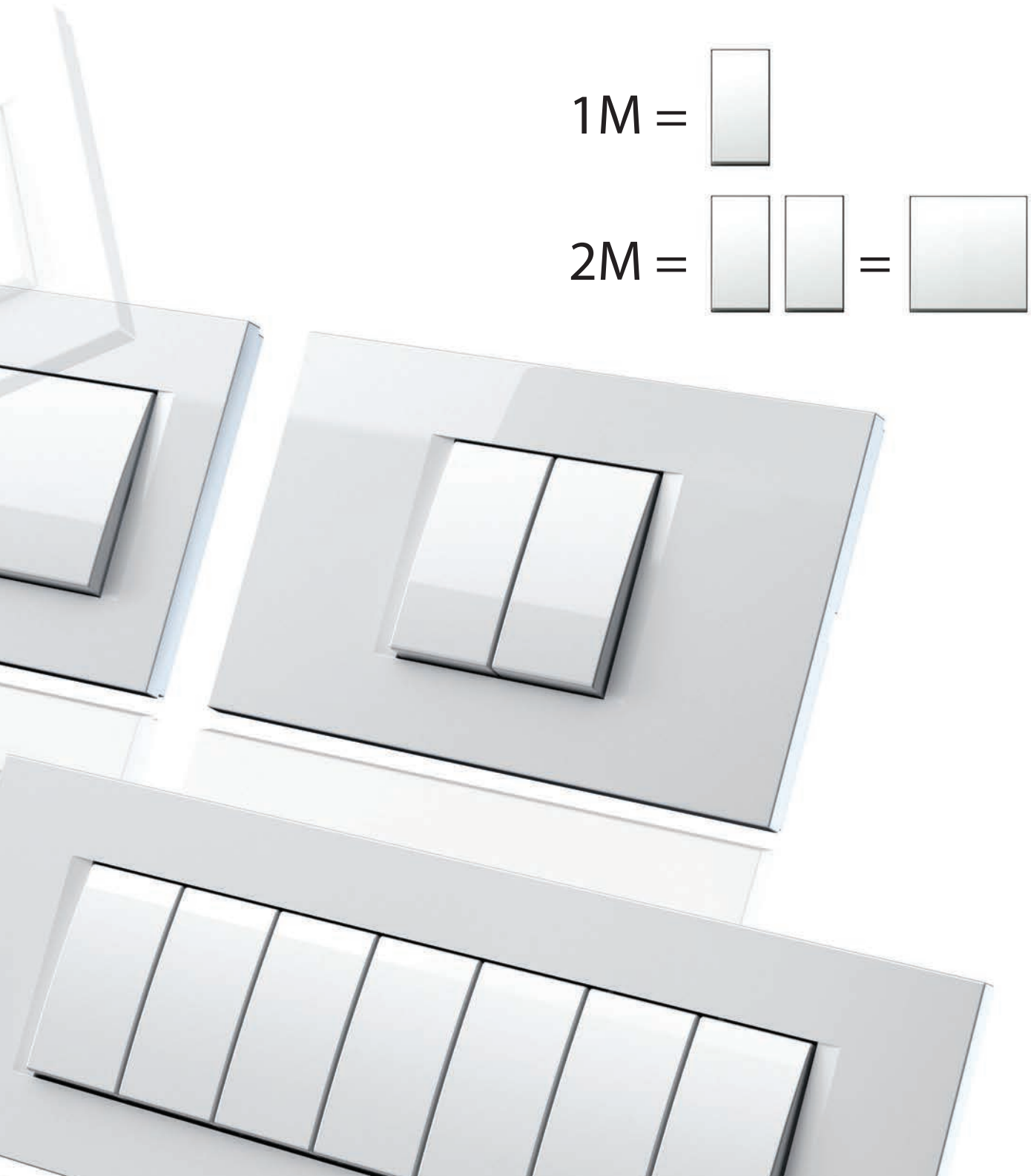
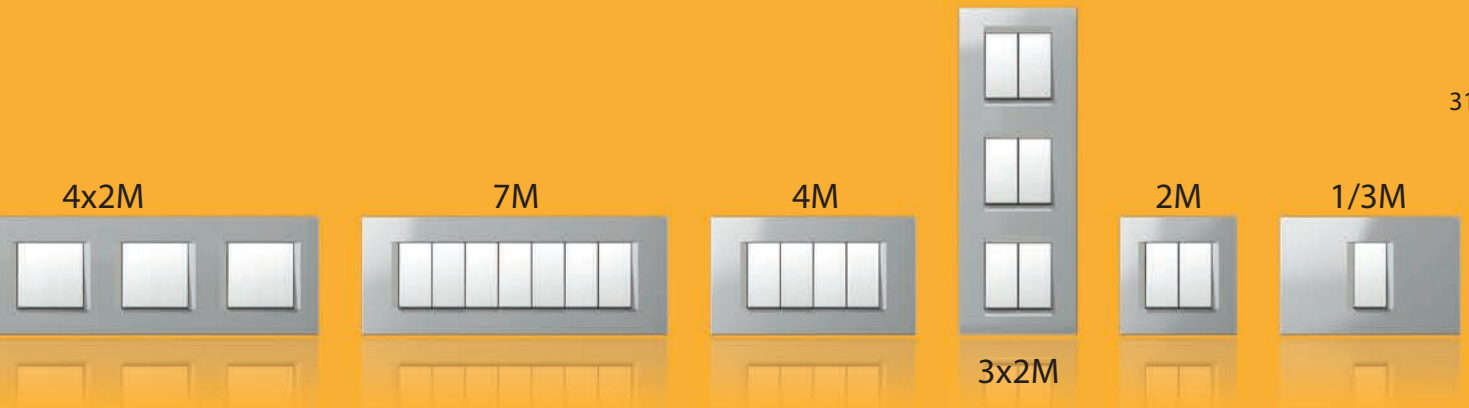

univerzalitás

universality

A rendszer elemek átfogó választékát nyújtja, ráadásul könnyedén telepíthető.
A kapcsolókészleteket többféleképpen lehet elhelyezni, attól függetlenül,
hogy a doboz kerek vagy szögletes, egyedi vagy gyári szabvány.

The system features a comprehensive selection of elements and is easy to
install. Switch sets can be positioned in many different ways, regardless of
whether the box is round or rectangular, individual or serial.



modulmanager.tem.si



Próbálja ki a „ModulManager”
eszközt, amely segít a kombinációk
kialakításában.

Try out the “ModulManager” tool,
which will help you put together
any combination you want.

megoldások a 4 kapcsolós kialakításhoz

solutions for 4 switches

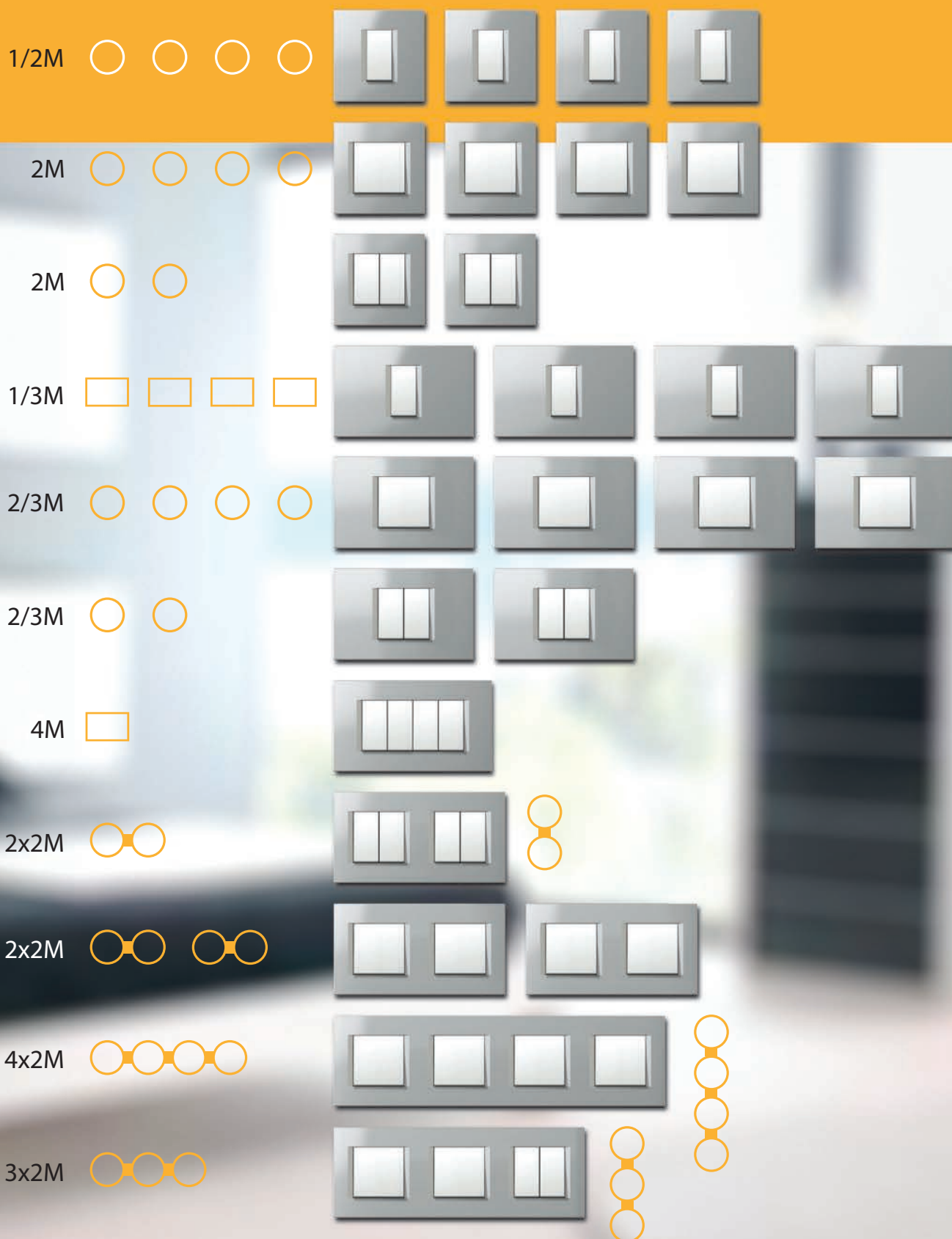

funkcionalitás

functionality

A Modul termékvonulat azoknak fejlesztettük ki, akik értékelnek egy gondosan megtervezett terméket. A rendszer kevesebb helyet foglal, mivel a funkcionális elemek kombinációját egyazon fedőlemez alá lehet felszerelni. Új és felújított épületekhez egyaránt megfelelő.

The Modul was developed for those who can appreciate a thoughtfully designed product. The system takes up less space, as any combination of function elements can be fitted inside the same cover plate. It is suitable for new, as well as renovated buildings.



A Modul Soft AW antibakteriális megoldással is elérhető.

The Modul Soft is also available in an antibacterial solution AW.

dekoratív fedőlemezek
decorative cover plates

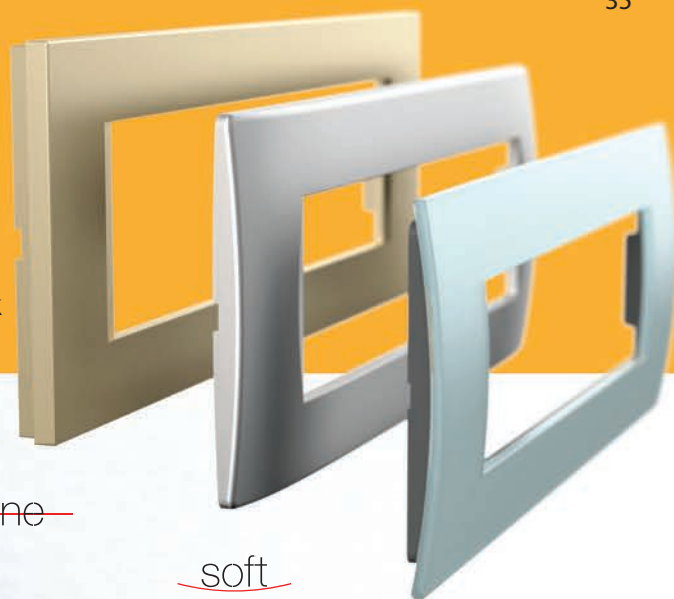

line

soft

PURE



funkcionális elemek
function elements

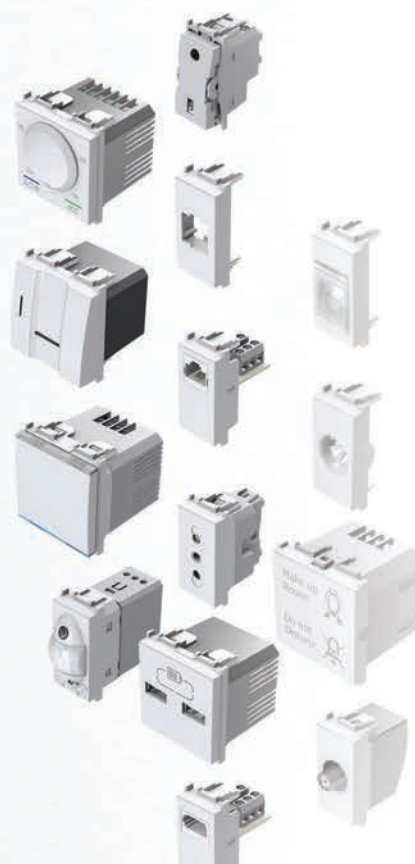

egyszerűség

simplicity

A funkcionális elemek könnyen beszerelhetők a szerelőkeretbe.
A pattintos megoldást Önnek fejlesztettük ki a telepítési idő csökkentése érdekében. A csatlakozó érintkezők előlről könnyen hozzáférhetők.

The function elements are easily fitted inside the mounting frame.
The "klik-in, klik-out" solution we have developed for you will reduce installation time. The connection contacts are easily accessible from the front.

line
soft
PURE

kikattint, bekattint

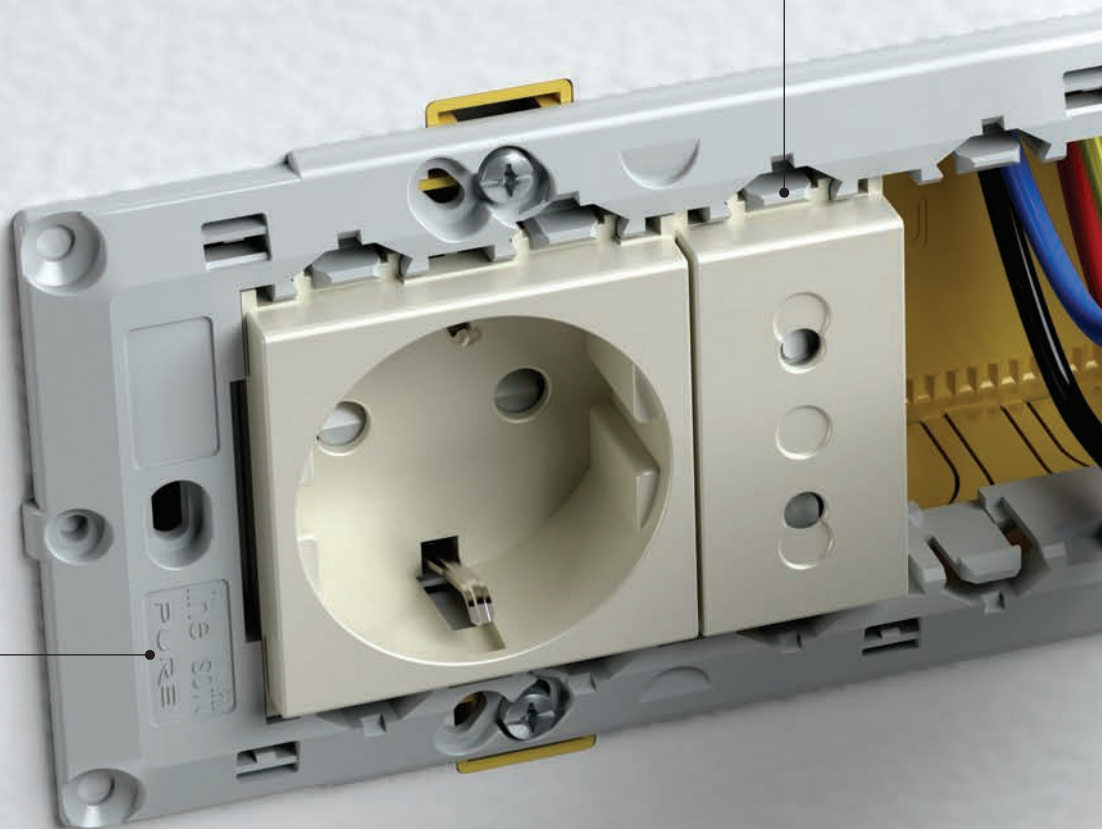

egyszerűen és gyorsan
kipattintható; nincs szükség
csavarokra.

"klik-out" - simple and quick,
no screws necessary.

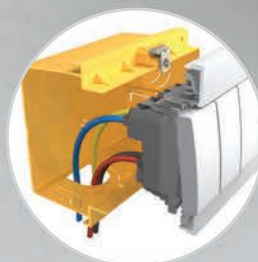

A szögletes dobozokban több hely
van a csatlakozóvezetékeknek.

Rectangular boxes have more space
for connection wires.

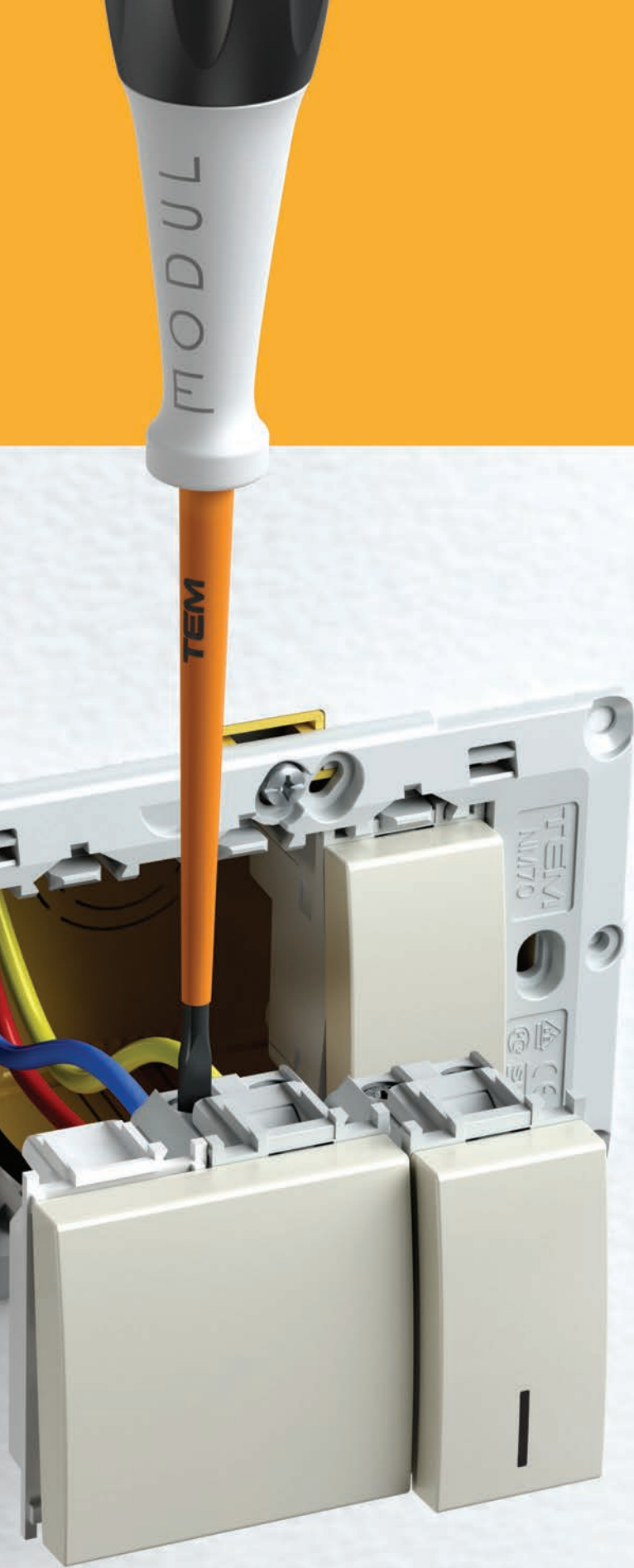

~~line~~

soft

PURE

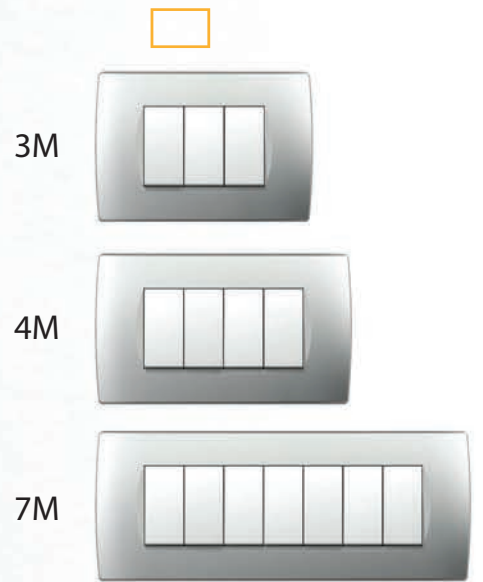

3M

4M

7M

kombinálhatóság

combinability

A Modul több lehetőséget biztosít, akár kerek dobozokhoz is. Vízszintesen vagy függőlegesen, egyénileg vagy csoportosan is kombinálhatja őket. A fém szerelőkeret kitűnő stabilitást biztosít, akár kemény használat esetén is és bármelyik dekoratív fedőlemez megfelelő hozzá.

The Modul enables many possibilities even with round boxes. You can combine them horizontally or vertically, individually or in groups. The metal mounting frame ensures excellent stability even with rough use and is suitable for any decorative cover plates.

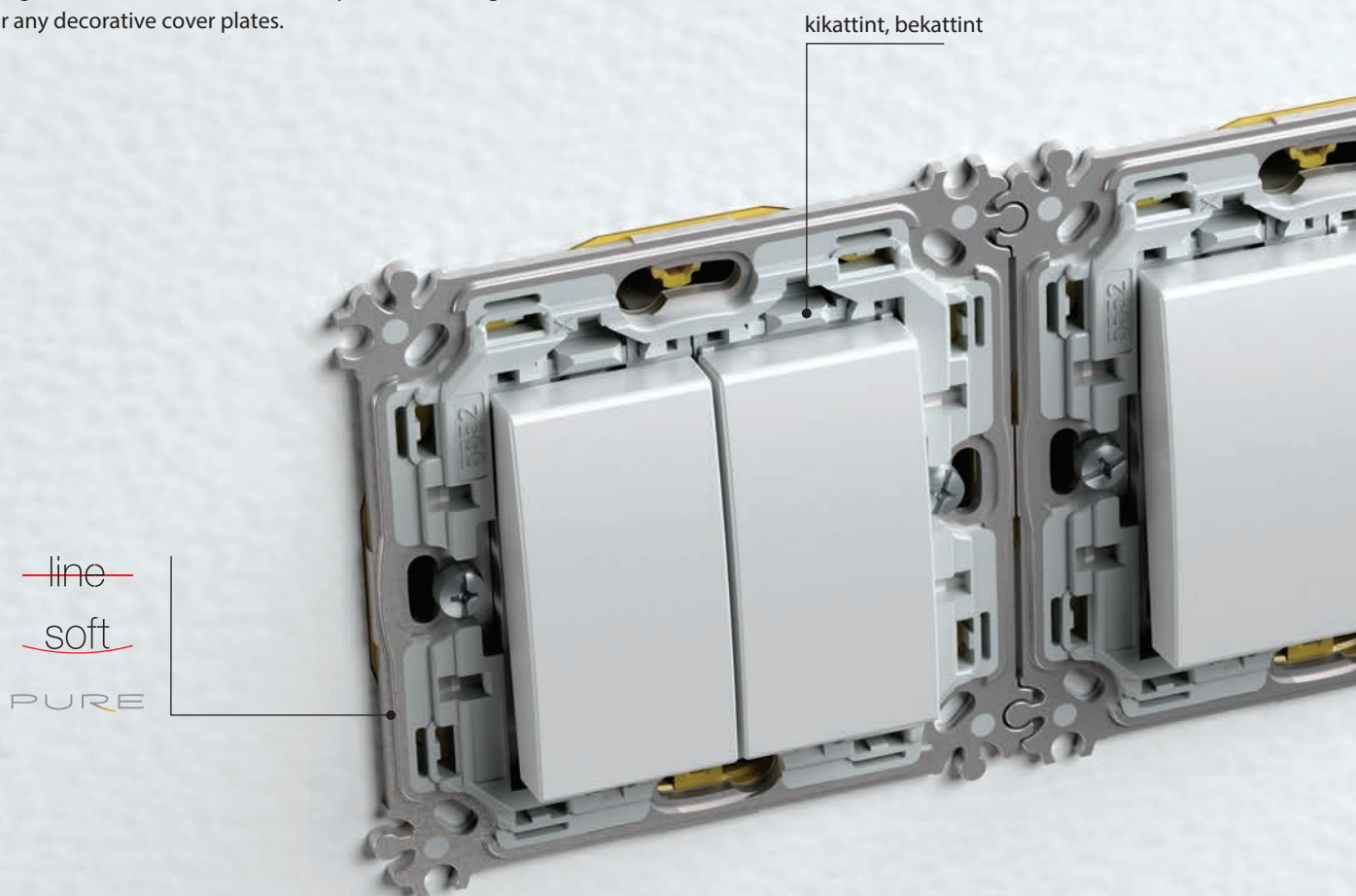

Ugyanazt a fedőlemez vízszintesen vagy függőlegesen is felhelyezheti.

The same cover plate can be positioned horizontally or vertically.

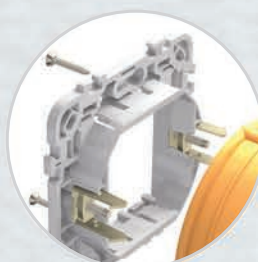

A szerelőkeretet csavarral vagy pecekkel is rögzítheti.

Mounting frames can be fixed with screws or claws.



line

soft

PURE



2M



2x2M



3x2M



4x2M



A 2M szerelőkeretet könnyen társíthatja csoportokban.

2M mounting frames are easily joined into groups.

univerzalitás

universality

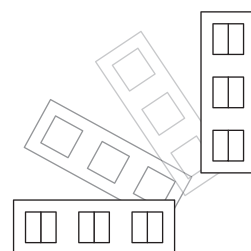
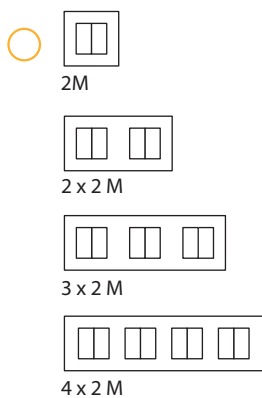
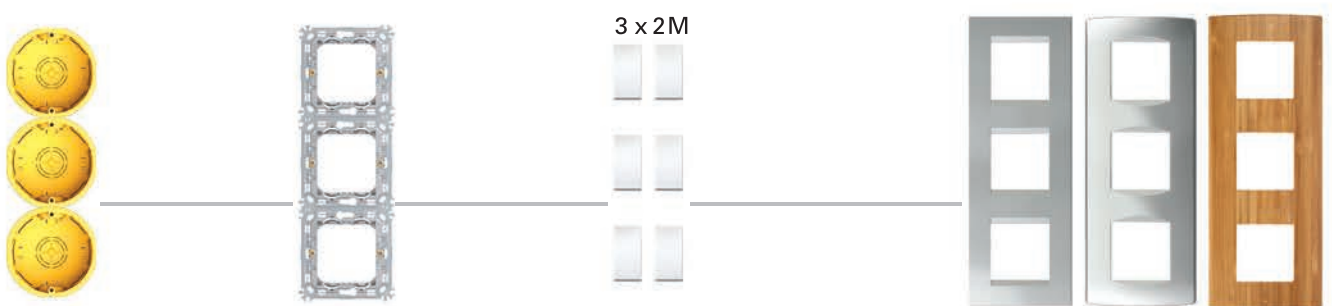
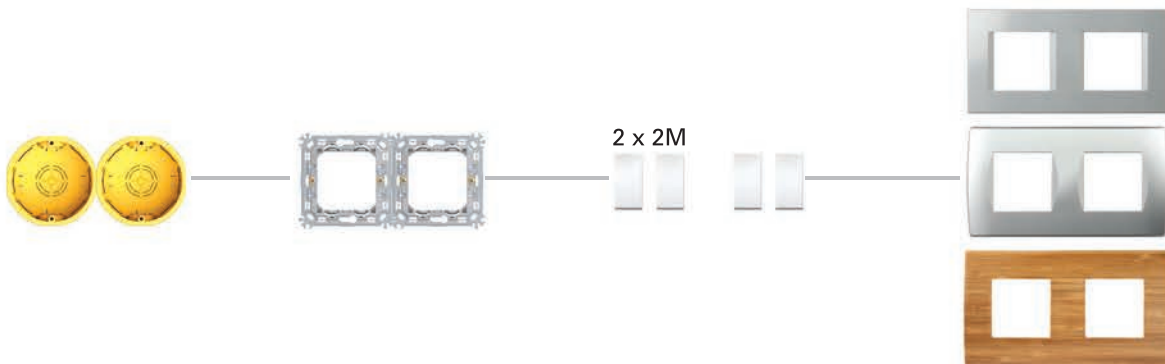
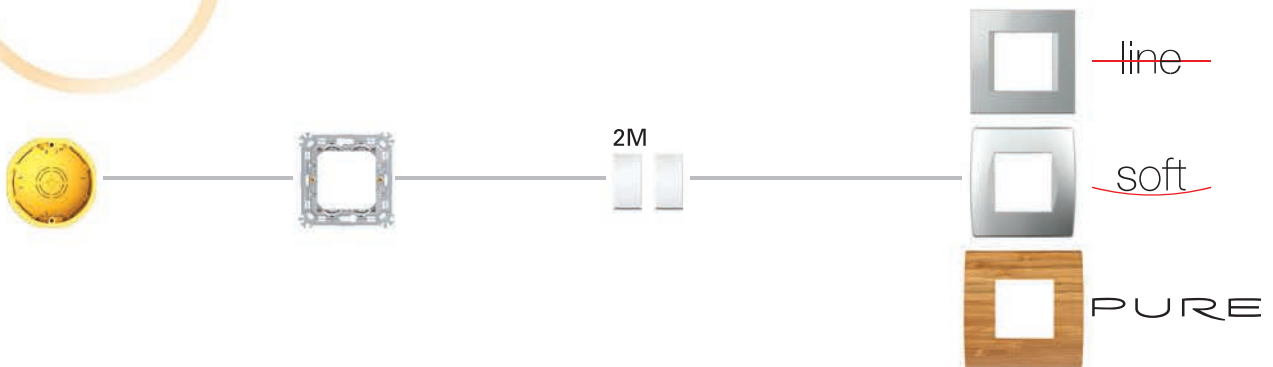

A rendszer univerzális és kerek vagy szögletes dobozba is beszerelhető.

The system is universal and can be fitted in both round and rectangular boxes.

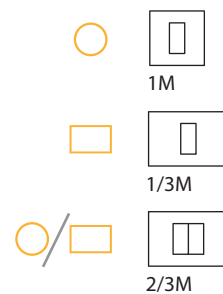
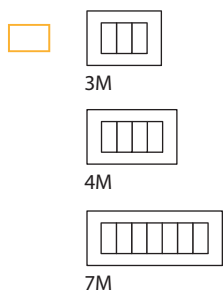
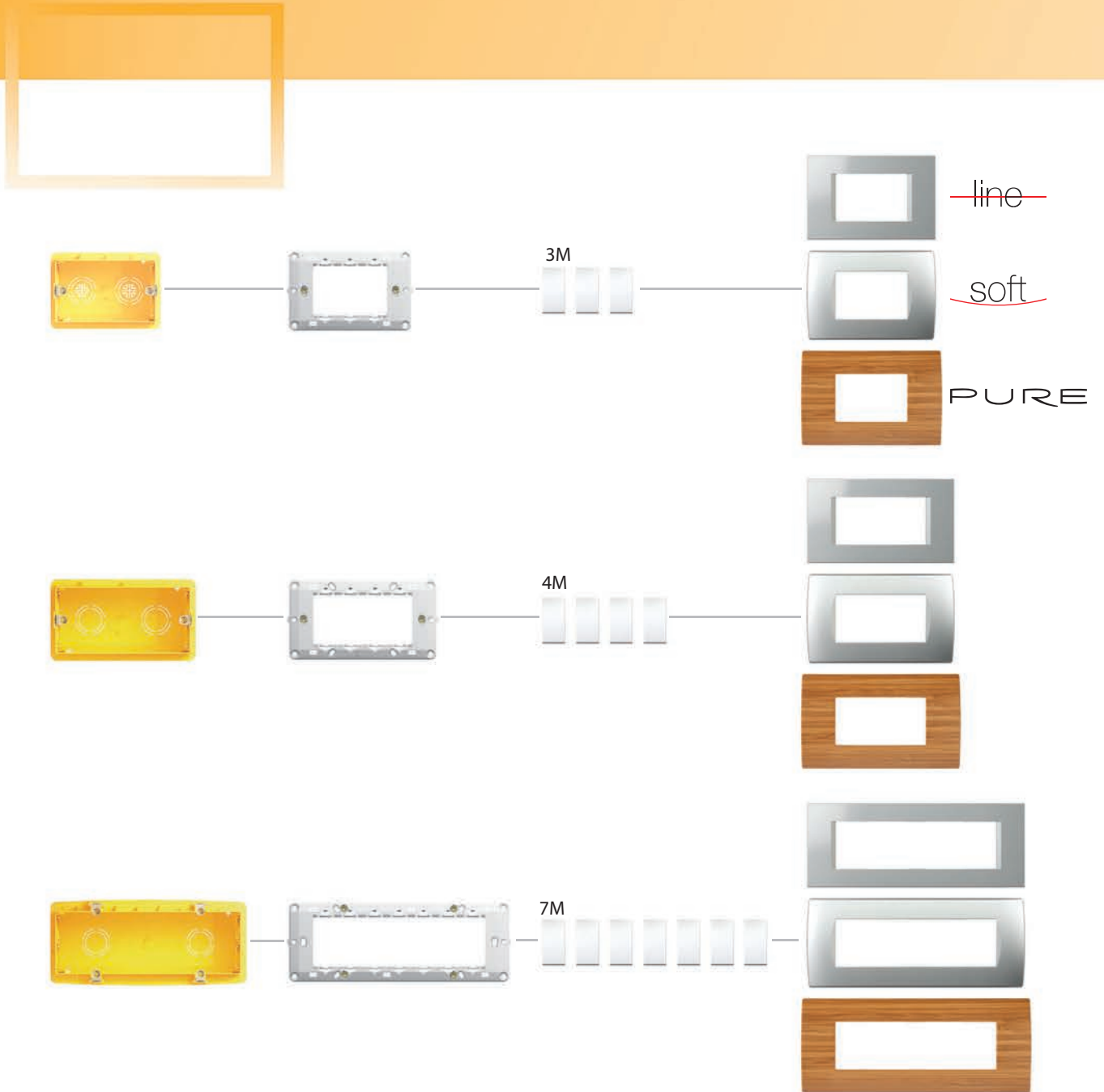

funkcionális elemek

function elements

• kapcsolók / switches



• bejárat / entrance



MODUL

• energiatakarékos / energy saving



Megbízható csatlakozás különböző méretű vezeték használata esetén is.

Reliable connection even when different size of wires are used.



A kapcsolók hosszú élettartamúak, és megfelelnek a nemzetközi szabványoknak.

Long-life of switches and adequacy to the international standards.

A Modul termékcsaládhoz funkcionális elemek széles választékát kínáljuk. Ezeket felhasználhatja egyszerű vagy összetett telepítési megoldások megtervezéséhez.

We have designed a wide selection of function element for the Modul family. You can use them to design both simple and complex installations.



● aljzatok / sockets

● szórakozás / entertainment

● világítás / illumination



Minden aljzat fel van szerelve biztonsági zárral, az élő érintkezők védelmének biztosítása érdekében.

All the sockets are equipped with a safety shutters assuring the protection to live contacts.



16 AX
kontakty

A kapcsoló rendkívül megbízható az ezüst szegecses érintkezőinek köszönhetően.

The switch is highly reliable via its silver rivets contacts.

egyedülálló használatosság

unique range of usability

Modul Soft AW
antibakteriális megoldás /
antibacterial solution



MODUL

CUBO IP20

kiemelőkeretek
surface mounted boxes



CUBO IP55

kiemelőkeretek
surface mounted boxes



IP44

süllyesztett rögzítés
flush mounted



Berendezni otthonát, irodáját vagy műhelyét? A Modul termékcsalád lakó- és dolgozószobákhoz egyaránt alkalmas, legyen szó magántulajdonú ingatlanokról vagy közintézményekről. Az egyediséget az adja ezekben a kapcsolókban és aljzatokban, hogy szükség szerint bárhová fel lehet őket szerelni.

Are you furnishing your home, office or workshop? The Modul is suitable for living as well as working spaces and both private and public buildings. It is unique in that the switches and sockets can be fitted wherever they are needed.

D

tégla
brick



H

üreges fal
hollow wall



B

beton
concrete

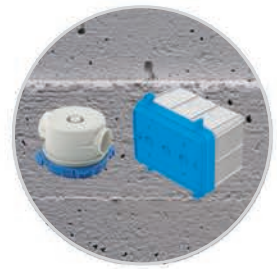

funkcionális elemek /
function elements

kapcsolók / switches
aljzatok / sockets
kommunikáció / communications
érezékelők / sensors
szabályozók / regulators
világítás / illuminations

MA

kábelcsatornás rendszerek
trunking systems



MO

elosztótáblák
distribution boards



MT

padlódobozok
floor boxes



süllyesztett megoldások

flush mounted solutions

tégla / brick

A Modul minden faltípushoz, hagyományos, üreges vagy betonfalakhoz is használható. Könnyű telepíteni és lehetővé teszi a szögletes vagy kerek dobozok kombinációját megfelelő távolságokon. A felhasznált anyagok magas színvonalúak.

The Modul is suitable for all wall types and can be used in conventional, hollow wall or concrete constructions. It is easy to install and enables you to combine rectangular or round boxes at the proper distances. The materials used are compliant with high standards.

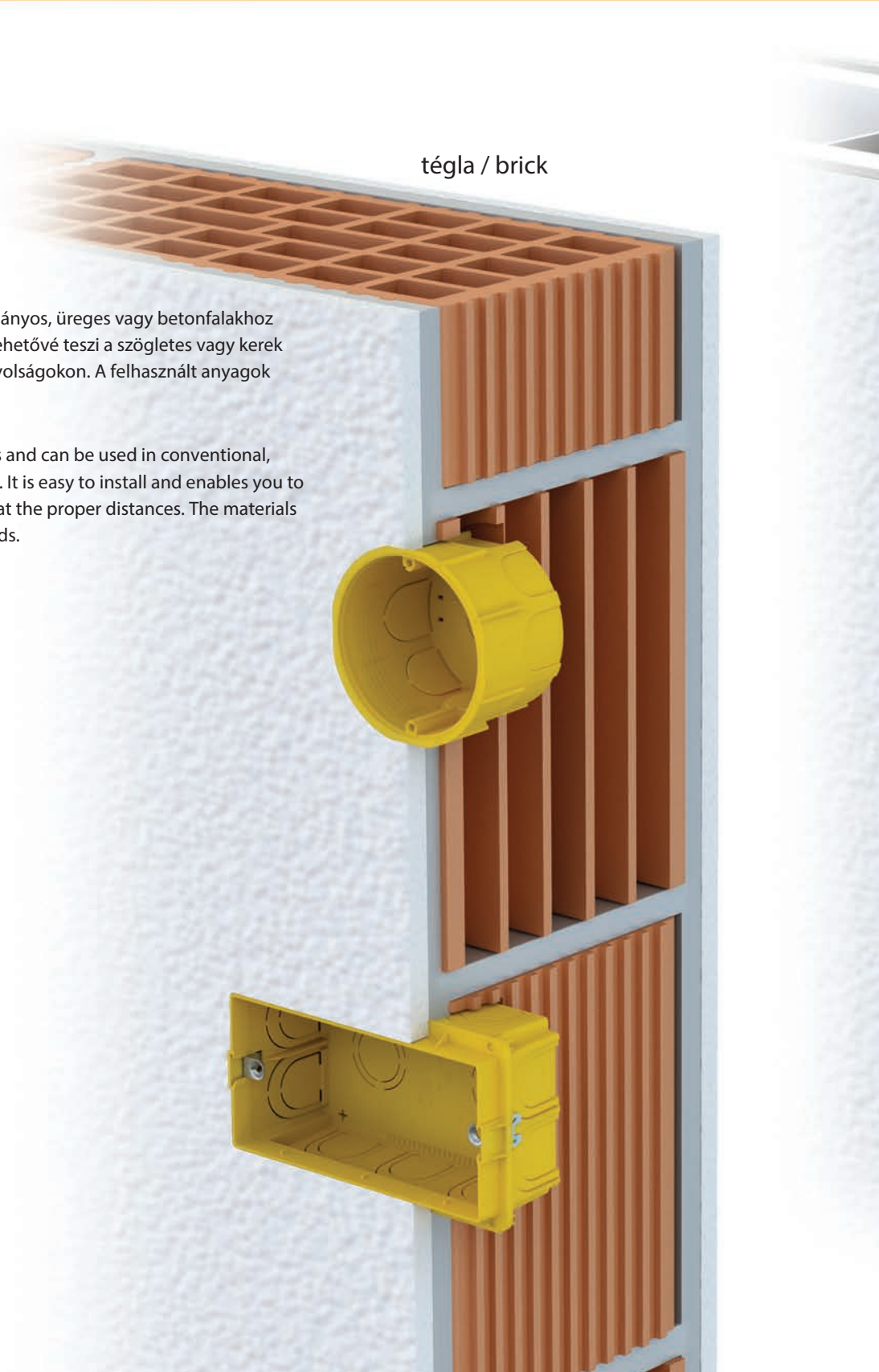



más megoldások

other solutions

IP44
süllyesztett
flush mounted

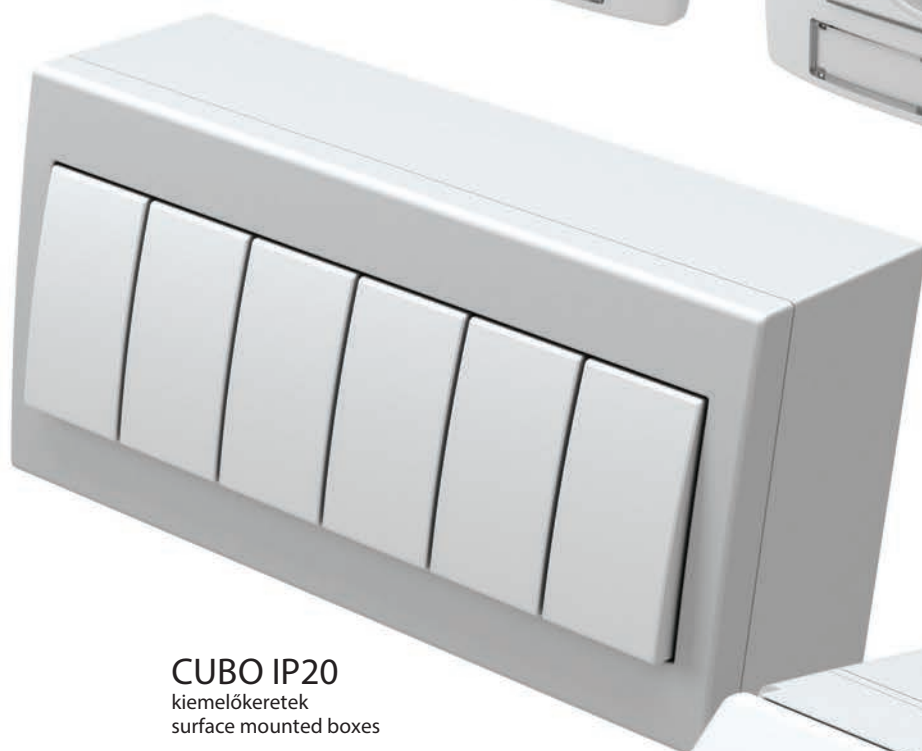

CUBO IP20
kiemelőkeretek
surface mounted boxes



CUBO IP55
kiemelőkeretek
surface mounted boxes

Süllyesztett, felületi vagy padlószinten található kapcsolóra vagy aljzatra van szüksége? A Modul különböző felszerelési megoldásokat nyújt, különböző IP védelemmel, kábelcsatornás rendszerekhez, elosztótáblákhoz és padlódobozokhoz. Ön a választás.

Do you need switch or socket in flush, surface or floor solution? The Modul provides different mounting solutions with different IP protections, for trunking systems, distribution boards or floor boxes. The choice is yours.



MA

kábelcsatornás rendszerek
trunking systems

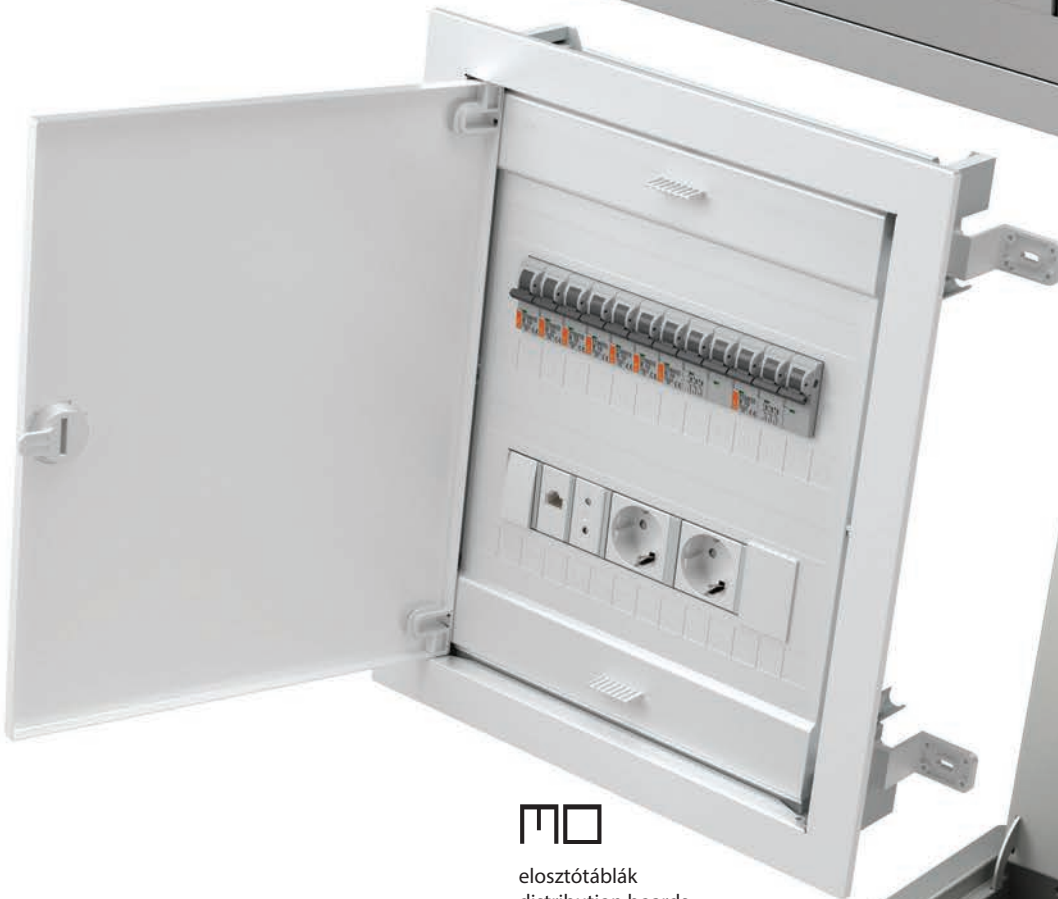

MO

elosztótáblák
distribution boards



MT

padlódobozok
floor boxes

műszaki katalógus

technical catalogue





MODUL

— funkcionális elemek
functional modules



54

design
design

PURE
~~line~~
~~soft~~



96

dobozok
boxes



118

elosztás
distribution



140

TEM



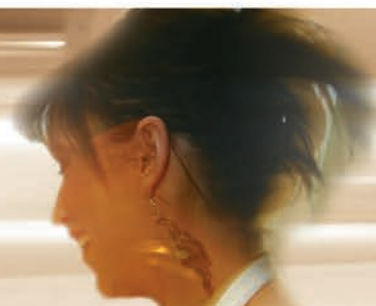

FUNKCIONÁLIS ELEMÉK FUNCTION ELEMENTS

SM KAPCSOLÓK
SWITCHES SM



54

TM GOMBOK
BUTTONS TM



59

IA VILÁGÍTÁS
ILLUMINATION IA



62

VM ALJZATOK
SOCKETS VM



64

KM KOMMUNIKÁCIÓ
COMMUNICATIONS KM



68

KA KOMMUNIKÁCIÓS KIEGÉSZÍTŐK
COMMUNICATION ACCESSORIES KA



74

EM ELEKTRONIKA
ELECTRONICS EM



76

CM KÉSZLETEK
SETS CM



89

AW ANTIBAKTERIÁLIS PROGRAM
ANTIBACTERIAL PROGRAM AW



92

DESIGN DESIGN

OP PURE FEDŐLEMEZEK
COVER PLATES PURE OP



96

OL LINE FEDŐLEMEZEK
COVER PLATES LINE OL



100

OS SOFT FEDŐLEMEZEK
COVER PLATES SOFT OS



104

NM SZERELŐKERETEK
MOUNTING FRAMES NM



112



SM11

PW

IN

O1

típus type	leírás description	műszaki adatok technical data	méret size	szín colour	választható adatok 1 optional data 1	választható adatok 2 optional data 2
SM10	KAPCSOLÓ, EGYPÓLUSÚ SWITCH 1WAY	16AX 250V~	1M	<input type="checkbox"/> PW fényes fehér polar white <input type="checkbox"/> SB matt fekete soft touch black <input type="checkbox"/> ES matt ezüst elox silver <input type="checkbox"/> IW fényes krém ivory white	<input type="checkbox"/> NT sima neutral <input type="checkbox"/> IN jelzőfényes indicator	O1 O2 O3 : : :
SM11	NYOMÓGOMB, EGYPÓLUSÚ PUSH BUTTON 1WAY	16A 250V~	1M			
SM12	KAPCSOLÓ, EGYPÓLUSÚ SWITCH 1WAY	20A 250V~	1M			
:	:	:	:	:	:	:
:	:	:	:	:	:	:

KAPCSOLÓ, EGYPÓLUSÚ 16 AX 250 V~ 1M



SM10



- gomb nélküli kapcsoló
- 16 AX 250 V~, SM10 típus
- EN 60669-1 szabvánnyal összhangban
- csavaros érintkezők 1,5–2,5 mm²

SWITCH 1WAY 16AX 250V~ 1M
 - switch without button
 - 16AX 250V~, type SM10
 - in accordance with EN 60669-1
 - screw contacts 1.5-2.5mm²

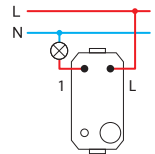

NYOMÓGOMB, EGYPÓLUSÚ 16 A 250 V~ 1M



SM11



- gomb nélküli nyomógomb
- 16 A 250 V~, SM11 típus
- EN 60669-1 szabvánnyal összhangban
- csavaros érintkezők 1,5–2,5 mm²

PUSH BUTTON 1WAY 16A 250V~ 1M
 - push button without button
 - 16A 250V~, type SM11
 - in accordance with EN 60669-1
 - screw contacts 1.5-2.5mm²

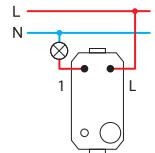

KAPCSOLÓ, EGYPÓLUSÚ 20 A 250 V~ 1M



SM12

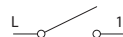

- gomb nélküli kapcsoló
- 20 A 250 V~, SM12 típus
- EN 60669-1 szabvánnyal összhangban
- csavaros érintkezők 1,5–2,5 mm²

SWITCH 1WAY 20A 250V~ 1M
 - switch without button
 - 20A 250V~, type SM12
 - in accordance with EN 60669-1
 - screw contacts 1.5-2.5mm²

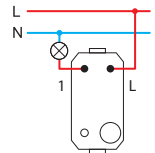

KAPCSOLÓ, KÉTPÓLUSÚ 16 AX 250 V~ 1M



SM20

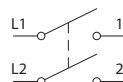

- gomb nélküli kapcsoló
- 16 AX 250 V~, SM20 típus
- EN 60669-1 szabvánnyal összhangban
- csavaros érintkezők 1,5–2,5 mm²
- csak a TM15 gombbal együttesen

SWITCH 2POLE 16AX 250V~ 1M
 - spínač bez tlačítka
 - 16AX 250V~, typ SM20
 - vyhovuje EN 60669-1
 - šroubové upevnění vodičů 1.5-2.5mm²
 - pouze v kombinaci s tlačítkem TM15

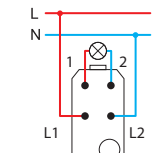

ZSALUKAPCSOLÓ, ZÁRAK 1-0-2 16 AX 250 V~ 1M



SM40

- gomb nélküli kapcsoló
- 16 AX 250 V~, SM40 típus
- EN 60669-1 szabvánnyal összhangban
- csavaros érintkezők 1,5–2,5 mm²

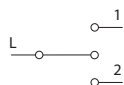

SWITCH SHUTTERS 1-0-2 16AX 250V~ 1M

- switch without button
- 16AX 250V~, type SM40
- in accordance with EN 60669-1
- screw contacts 1.5-2.5mm²

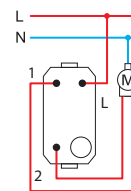

ZSALUNYOMÓ, ZÁRAK 1-0-2 16 A 250 V~ 1M



SM41

- gomb nélküli nyomógomb
- 16 A 250 V~, SM41 típus
- EN 60669-1 szabvánnyal összhangban
- csavaros érintkezők 1,5–2,5 mm²

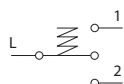

PUSH BUTTON SHUTTERS 1-0-2 16A 250V~ 1M

- push button without button
- 16A 250V~, type SM41
- in accordance with EN 60669-1
- screw contacts 1.5-2.5mm²

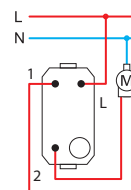

VÁLTÓKAPCSOLÓ, KÉTUTAS 16 AX 250 V~ 1M



SM60

- gomb nélküli kapcsoló
- 16 AX 250 V~, SM60 típus
- EN 60669-1 szabvánnyal összhangban
- csavaros érintkezők 1,5–2,5 mm²

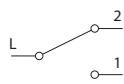

SWITCH 2WAY 16AX 250V~ 1M

- switch without button
- 16AX 250V~, type SM60
- in accordance with EN 60669-1
- screw contacts 1.5-2.5mm²

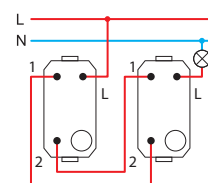

HÚZÓKAPCSOLÓ, KÉTUTAS 16 A 250 V~ 1M



SM61

- gomb nélküli nyomógomb
- 16 A 250 V~, SM61 típus
- EN 60669-1 szabvánnyal összhangban
- csavaros érintkezők 1,5–2,5 mm²

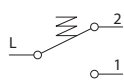

PUSH BUTTON 2WAY 16A 250V~ 1M

- push button without button
- 16A 250V~, type SM61
- in accordance with EN 60669-1
- screw contacts 1.5-2.5mm²

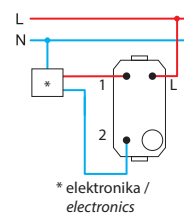

* elektronika / electronics

KERESZTKAPCSOLÓ, ÁTMENETI 16 AX 250 V~ 1M



SM70

- gomb nélküli gomb
- 16 A 250 V~, SM70 típus
- EN 60669-1 szabvánnyal összhangban
- csavaros érintkezők 1,5–2,5 mm²



SWITCH INTERMEDIATE 16AX 250V~ 1M

- switch without button
- 16AX 250V~, type SM70
- in accordance with EN 60669-1
- screw contacts 1.5-2.5mm²

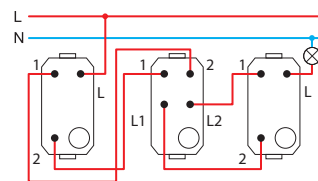

1M = 22,5 x 45
2M = 45 x 45

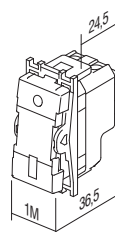
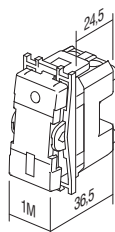



□ PW fényes fehér
polar white



■ SB matt fekete
soft touch black



□ ES matt ezüst
elox silver



□ IW fényes krém
ivory white

KAPCSOLÓ, EGYPÓLUSÚ 16 AX 250 V~ 1M



- SM10PW
- SM10SB
- SM10ES
- SM10IW

- 16 AX 250 V~, SM10 típus
- EN 60669-1 szabvánnyal összhangban
- csavaros érintkezők 1,5–2,5 mm²
- cserélhető gomb

SWITCH 1WAY 16AX 250V~ 1M
- 16AX 250V~, type SM10
- in accordance with EN 60669-1
- screw contacts 1.5-2.5 mm²
- replaceable button



KAPCSOLÓ, EGYPÓLUSÚ 16 AX 250 V~ 1M _ IN



- SM10PWIN
- SM10SBIN
- SM10ESIN
- SM10IWIN

- IN jelzőfény
- 16 AX 250 V~, SM10 típus
- EN 60669-1 szabvánnyal összhangban
- csavaros érintkezők 1,5–2,5 mm²
- a lámpa nem része a csomagnak
- cserélhető gomb

SWITCH 1WAY 16AX 250V~ 1M __ IN
- IN indicator
- 16AX 250V~, type SM10
- in accordance with EN 60669-1
- screw contacts 1.5-2.5 mm²
- lamp is not included
- replaceable button



NYOMÓGOMB, EGYPÓLUSÚ 16 A 250 V~ 1M



- SM11PW
- SM11SB
- SM11ES
- SM11IW

- 16 A 250 V~, SM11 típus
- EN 60669-1 szabvánnyal összhangban
- csavaros érintkezők 1,5–2,5 mm²
- cserélhető gomb

PUSH BUTTON 1WAY 16A 250V~ 1M
- 16A 250V~, type SM11
- in accordance with EN 60669-1
- screw contacts 1.5-2.5 mm²
- replaceable button



NYOMÓGOMB, EGYPÓLUSÚ 16 A 250 V~ 1M _ IN 01



- SM11PWIN01
- SM11SBIN01
- SM11ESIN01
- SM11IWIN01

- IN 01 jelzőcsengő
- 16 A 250 V~, SM11 típus
- EN 60669-1 szabvánnyal összhangban
- csavaros érintkezők 1,5–2,5 mm²
- a lámpa nem része a csomagnak
- cserélhető gomb

PUSH BUTTON 1WAY 16A 250V~ 1M __ IN 01
- IN 01 indicator bell
- 16A 250V~, type SM11
- in accordance with EN 60669-1
- screw contacts 1.5-2.5 mm²
- lamp is not included
- replaceable button



S W I T C H E S S M

NYOMÓGOMB, EGYPÓLUSÚ 16 A 250 V~ 1M__IN 02



- SM11PWIN02
- SM11SBIN02
- SM11ESIN02
- SM11IWIN02

- IN 02 jelzőfény
- 16 A 250 V~, SM11 típus
- EN 60669-1 szabvánnyal összhangban
- csavaros érintkezők 1,5–2,5 mm²
- a lámpa nem része a csomagnak
- cserélhető gomb

*PUSH BUTTON 1WAY 16A 250V~ 1M__IN 02*

- IN 02 indicator light
- 16A 250V~, type SM11
- in accordance with EN 60669-1
- screw contacts 1.5-2.5 mm²
- lamp is not included
- replaceable button

KAPCSOLÓ, KÉTPÓLUSÚ 16 AX 250 V~ 1M__NT 03



- SM20PWNT03
- SM20SBNT03
- SM20ESNT03
- SM20IWNTO3

- NT 03 semleges 0-1
- 16 AX 250 V~, SM20 típus
- EN 60669-1 szabvánnyal összhangban
- csavaros érintkezők 1,5–2,5 mm²
- cserélhető gomb

*SWITCH 2POLE 16AX 250V~ 1M__NT 03*

- NT 03 neutral 0-1
- 16AX 250V~, type SM20
- in accordance with EN 60669-1
- screw contacts 1.5-2.5 mm²
- replaceable button

KAPCSOLÓ, KÉTPÓLUSÚ 16 AX 250 V~ 1M__IN



- SM20PWIN
- SM20SBIN
- SM20ESIN
- SM20IWIN

- IN jelzőfény
- 16 AX 250 V~, SM20 típus
- EN 60669-1 szabvánnyal összhangban
- csavaros érintkezők 1,5–2,5 mm²
- a lámpa nem része a csomagnak
- cserélhető gomb

*SWITCH 2POLE 16AX 250V~ 1M__IN*

- IN indicator
- 16AX 250V~, type SM20
- in accordance with EN 60669-1
- screw contacts 1.5-2.5 mm²
- lamp is not included
- replaceable button

ZSALUKAPCSOLÓ, ZÁRAK 1-0-2 16 AX 250 V~ 1M__NT 10



- SM40PWNT10
- SM40SBNT10
- SM40ESNT10
- SM40IWNTO10

- NT 10 semleges 1-0-2
- 16 AX 250 V~, SM40 típus
- EN 60669-1 szabvánnyal összhangban
- csavaros érintkezők 1,5–2,5 mm²
- cserélhető gomb

*SWITCH SHUTTERS 1-0-2 16AX 250V~ 1M__NT 10*

- NT 10 neutral 1-0-2
- 16AX 250V~, type SM40
- in accordance with EN 60669-1
- screw contacts 1.5-2.5mm²
- replaceable button

ZSALUNYOMÓ, ZÁRAK 1-0-2 16 A 250 V~ 1M__NT 10



- SM41PWNT10
- SM41SBNT10
- SM41ESNT10
- SM41IWNTO10

- NT 10 semleges 1-0-2
- 16 A 250 V~, SM41 típus
- EN 60669-1 szabvánnyal összhangban
- csavaros érintkezők 1,5–2,5 mm²
- cserélhető gomb

*PUSH BUTTON SHUTTERS 1-0-2 16A 250V~ 1M__NT 10*

- NT 10 neutral 1-0-2
- 16A 250V~, type SM41
- in accordance with EN 60669-1
- screw contacts 1.5-2.5mm²
- replaceable button

VÁLTÓKAPCSOLÓ, KÉTUTAS 16 AX 250 V~ 1M



- SM60PW
- SM60SB
- SM60ES
- SM60IW

- 16 AX 250 V~, SM60 típus
- EN 60669-1 szabvánnyal összhangban
- csavaros érintkezők 1,5–2,5 mm²
- cserélhető gomb

*SWITCH 2WAY 16AX 250V~ 1M*

- 16AX 250V~, type SM60
- in accordance with EN 60669-1
- screw contacts 1.5-2.5 mm²
- replaceable button

VÁLTÓKAPCSOLÓ, KÉTUTAS 16 A 250 V~ 1M



- SM61PW
- SM61SB
- SM61ES
- SM61IW

- 16 A 250 V~, SM61 típus
- EN 60669-1 szabvánnyal összhangban
- csavaros érintkezők 1,5–2,5 mm²
- cserélhető gomb

PUSH BUTTON 2WAY 16A 250V~ 1M

- 16A 250V~, type SM61
- in accordance with EN 60669-1
- screw contacts 1.5-2.5 mm²
- replaceable button



HÚZÓKAPCSOLÓ, KÉTUTAS, VEZETÉKKEL 16 A 250 V~ 1M_CD



- SM62PWCD
- SM62SBCD
- SM62ESCD
- SM62IWCD

- CD jelzőfény + vezeték
- vezetékhoossz: 1,5 m
- 16 A 250 V~, SM62 típus
- EN 60669-1 szabvánnyal összhangban
- csavaros érintkezők 1,5–2,5 mm²

PUSH BUTTON 2WAY WITH CORD 16A 250V~ 1M __ CD

- CD indicator+cord
- cord length 1.5m
- 16A 250V~, type SM62
- in accordance with EN 60669-1
- screw contacts 1.5-2.5mm²



KERESZTKAPCSOLÓ, ÁTMENETI 16 AX 250 V~ 1M



- SM70PW
- SM70SB
- SM70ES
- SM70IW

- 16 AX 250 V~, SM70 típus
- EN 60669-1 szabvánnyal összhangban
- csavaros érintkezők 1,5–2,5 mm²
- cserélhető gomb

SWITCH INTERMEDIATE 16AX 250V~ 1M

- 16AX 250V~, type SM70
- in accordance with EN 60669-1
- screw contacts 1.5-2.5 mm²
- replaceable button



1M = 22,5 x 45
2M = 45 x 45

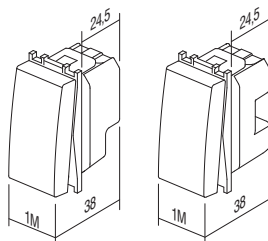

B U T T O N S T M

TM11 PW NT 03

típus type	leírás description	méret size	szín colour	választható adatok 1 optional data 1	választható adatok 2 optional data 2
TM11	GOMB BUTTON	1M	<input type="checkbox"/> PW fényes fehér polar white <input type="checkbox"/> SB matt fekete soft touch black <input type="checkbox"/> ES matt ezüst elox silver <input type="checkbox"/> IW fényes krém ivory white	NT sima neutrál IN jelzőfényes indikátor	01 02 03 : :
TM12	GOMB BUTTON	2M			
TM21	ÜRES BLANK	1M			
.		.			.
.		.			.

1M GOMB



- TM11PW
- TM11SB
- TM11ES
- TM11IW

- 1M cserélhető gomb
- EN 60669-1 szabvánnyal összhangban
BUTTON 1M
- replaceable button 1M
- in accordance with EN 60669-1



1M JELZŐFÉNYES GOMB



- TM11PWIN
- TM11SBIN
- TM11ESIN
- TM11IWIN

- 1M cserélhető gomb
- EN 60669-1 szabvánnyal összhangban
BUTTON 1M INDICATOR
- replaceable button 1M
- in accordance with EN 60669-1



2M GOMB



- TM12PW
- TM12SB
- TM12ES
- TM12IW

- 2M cserélhető gomb gombtartóval
- kapcsoló vagy nyomógomb 1M méretről
2M méretre történő átalakítására
- EN 60669-1 szabvánnyal összhangban
BUTTON 2M
- replaceable button 2M with button carrier
- to upgrade switch or push button
from size 1M to size 2M
- in accordance with EN 60669-1



2M JELZŐFÉNYES GOMB

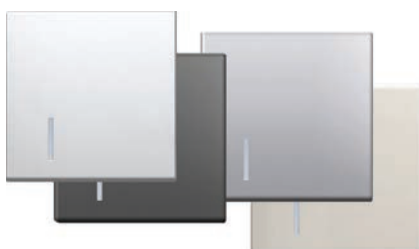

- TM12PWIN
- TM12SBIN
- TM12ESIN
- TM12IWIN

- 2M cserélhető gomb gombtartóval
- kapcsoló vagy nyomógomb 1M méretről
2M méretre történő átalakítására
- EN 60669-1 szabvánnyal összhangban
BUTTON 2M INDICATOR
- replaceable button 2M with button carrier
- to upgrade switch or push button
from size 1M to size 2M
- in accordance with EN 60669-1



2M GOMB FELIRATOS LEMEZSEL

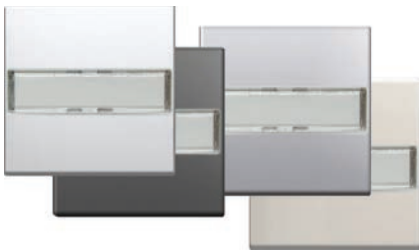

- TM13PWIL
- TM13SBIL
- TM13ESIL
- TM13IWIL

- 2M cserélhető gomb gombtartóval
- kapcsoló vagy nyomógomb átalakítására 1M méretről 2M méretre
- EN 60669-1 szabvánnyal összhangban

BUTTON 2M WITH INSCRIPTION PLATE
 - replaceable button 2M with button carrier
 - to upgrade switch or push button from size 1M to size 2M
 - in accordance with EN 60669-1



1M GOMB, KÉTPÓLUSÚ



- TM15PW
- TM15SB
- TM15ES
- TM15IW

- 1M cserélhető gomb
- csak az SM20 szerkezettel együttesen
- EN 60669-1 szabvánnyal összhangban

BUTTON 1M 2POLE
 - replaceable button 1M
 - only in combination with mechanism SM20
 - in accordance with EN 60669-1



1M ÜRES



- TM21PW
- TM21SB
- TM21ES
- TM21IW

- üres modul az üres helyek kitöltésére
- EN 60669-1 szabvánnyal összhangban

BLANK 1M
 - blank modul to fill up empty spaces
 - in accordance with EN 60669-1



2M ÜRES

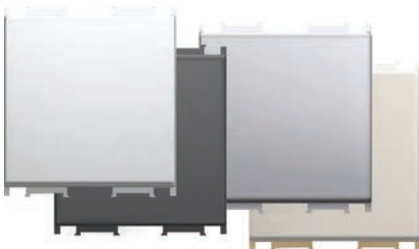

- TM22PW
- TM22SB
- TM22ES
- TM22IW

- üres modul az üres helyek kitöltésére
- EN 60669-1 szabvánnyal összhangban

BLANK 2M
 - blank modul to fill up empty spaces
 - in accordance with EN 60669-1



1M ÁTVEZETŐ

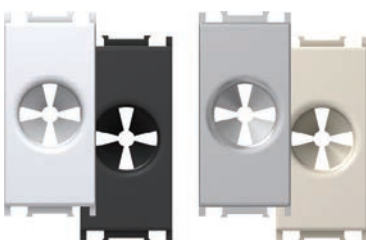

- TM31PW
- TM31SB
- TM31ES
- TM31IW

- kábelkivezetés
- az EN-60669-1 szabvánnyal összhangban

CABLE OUTLET 1M
 - outlet for cable
 - in accordance with EN-60669-1



1M = 22,5 x 45
 2M = 45 x 45

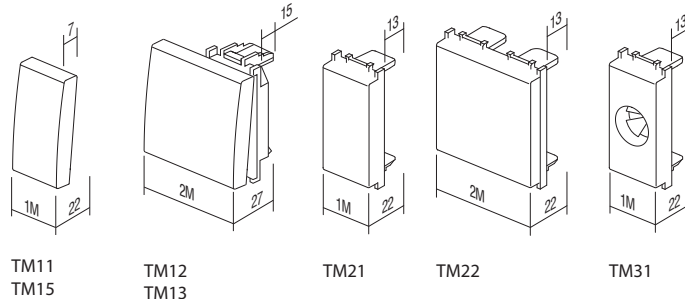

B U T T O N S T M

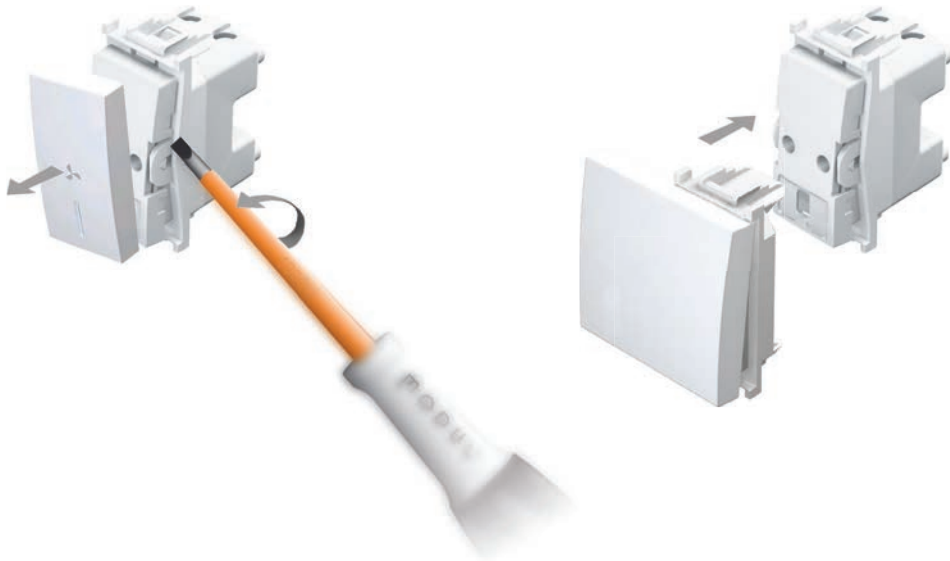

LÉZERNYOMAT GOMBOKRA

- grafikák lézernyomása a megjelölt helyekre
 - szabványos szimbólumok készletről, egyéb szimbólumok külön kérésre
- LASER PRINT ON BUTTONS
 - laser print of any graphics on marked locations
 - standard symbols from stock, other on request

1M

A
B
C

2M

A	D	G
B	E	H
C	F	I

SZIMBÓLUM

SYMBOLS

01	02	03	04	05	06	07	08	09	10	11	12	20	21	22	23
24	25	26	27	28	29	30	31	32	33	34	35	36	37	38	39
					OFF	ON					AC				
40	41	42	43	44	45	46	47	48							

SZABVÁNYOS SZIMBÓLUMOK

STANDARD SYMBOLS





IA20

WH

típus type	leírás description	műszaki adatok technical data	szín colour
IA10	NEON LÁMPA NEON LAMP	230V~ 0,34W	<input type="checkbox"/> WH fehér white
IA20	LED-ES LÁMPA ZÁRIVKA LED	230V~ 0,40W	<input checked="" type="checkbox"/> BL kék blue
IA21	LED-ES LÁMPA ZÁRIVKA LED	24V AC/DC 0,20W	<input checked="" type="checkbox"/> RD piros red
.	.	.	<input checked="" type="checkbox"/> GR zöld green
.	.	.	<input checked="" type="checkbox"/> OR narancssárga orange

NEON LÁMPA 230 V~ 0,34 W



IA100R

- a kapcsoló helyének jelölésére, megvilágítására vagy állandó megvilágítására
- jelzőfényes gombbal együttesen

NEON LAMP 230V~ 0,34W

- for indication, illumination or constant illumination of switch
- in combination with button with indicator

LED-ES LÁMPA 230 V AC/DC 0,40 W



- IA20WH
- IA20GR
- IA20RD
- IA20BL

- a kapcsoló helyének jelölésére, megvilágítására vagy állandó megvilágítására
- jelzőfényes gombbal együttesen

LED LAMP 230V AC/DC 0,40W

- for indication, illumination or constant illumination of switch
- in combination with button with indicator

LED-ES LÁMPA 24 V AC/DC 0,20 W



IA21RD

- a kapcsoló helyének jelölésére, megvilágítására vagy állandó megvilágítására
- jelzőfényes gombbal együttesen

LED LAMP 24V AC/DC 0,20W

- for indication, illumination or constant illumination of switch
- in combination with button with indicator

LED-ES LÁMPA 12 V AC/DC 0,10 W



IA22RD

- a kapcsoló helyének jelölésére, megvilágítására vagy állandó megvilágítására
- jelzőfényes gombbal együttesen

LED LAMP 12V AC/DC 0,10W

- for indication, illumination or constant illumination of switch
- in combination with button with indicator

I L L U M I N A T I O N I A

Jelzés / *
IndicationMegvilágítás /
IlluminationÁllandó megvilágítás / *
Constant illumination

SM10, 11, 12

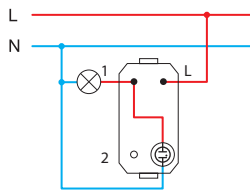

SM10, 11, 12

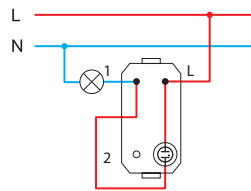

SM10, 11, 12

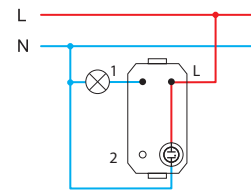

SM60 + SM60

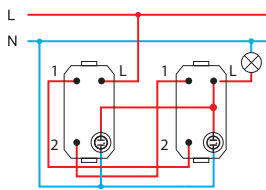

SM60 + SM60

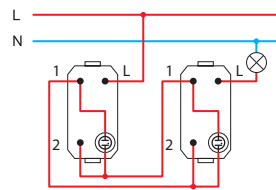

SM60 + SM60

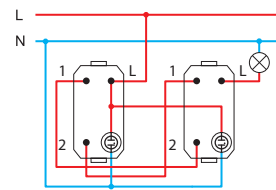

SM60 + SM70 + SM60

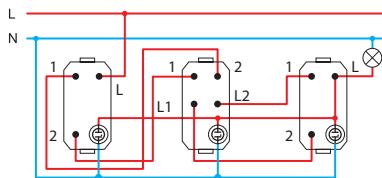

SM60 + SM70 + SM60

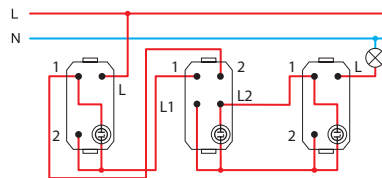

SM60 + SM70 + SM60

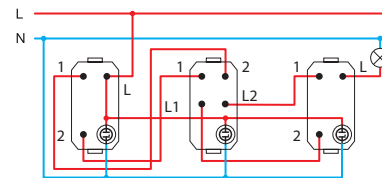

SM20

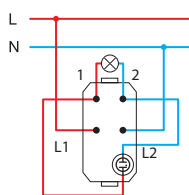

SM20

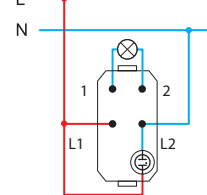

* kompakt izzós lámpa bekötése / wiring schemes for compact fluorescent lamp (CFL)

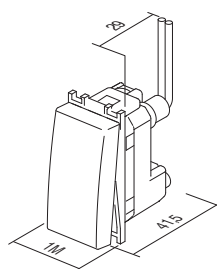
1M = 22,5 x 45
2M = 45 x 45



VM11

PT

típus type	leírás description	műszaki adatok technical data	méret size	szín colour		
VM10	ALJZAT, SCHUKO+KS SOCKET SCHUKO+KS	2P+F 16A 250V~	2M	PW fényes fehér polar white	PT fehér+átlátszó white+transparent	PP fehér+fehér white+white
VM11	ALJZAT, SCHUKO+KS +BURKOLAT SOCKET SCHUKO+KS+COVER	2P+F 16A 250V~	2M	SB matt fekete soft touch black	BT matt fekete+átlátszó soft touch black +transparent	BB matt fekete+fehér soft touch black +black
VM20	ALJZAT, EURO+KS SOCKET EURO+KS	2P 10A 250V~	1M	ES matt ezüst elox silver	ST ezüst+átlátszó silver+transparent	SS ezüst+ezüst silver+silver
.	.	.	.	IW fényes krém ivory white	IT fényes krém+átlátszó ivory+transparent	II fényes krém+fényes krém ivory+ivory
.	.	.	.	RD piros red	RT piros+átlátszó red+transparent	RR piros+piros red+red
.	.	.	.	GR zöld green	GT zöld+átlátszó green+transparent	GG zöld+zöld green+green
.	.	.	.	OR narancssárga orange	OT narancssárga+átlátszó orange+transparent	OO narancssárga+narancssárga orange+orange



SCHUKO+KS ALJZAT, 2P+F 16 A 250 V~ 2M



- VM10PW
- VM10SB
- VM10ES
- VM10IW

- 2P +F schuko
- 16A 250 V~, VM10 típus
- az IEC 60884-1, CEE7 szabvánnyal összhangban
- csavaros érintkezők 1,5–2,5 mm²
- KS beépített gyerekvédelem - zárt, feszültség alatti érintkezők

SOCKET SCHUKO+KS 2P+E 16A 250V~ 2M

- 2P+E schuko
- 16A 250V~, type VM10
- in accordance with IEC 60884-1, CEE7
- screw contacts 1.5-2.5 mm²
- KS built-in child protection - shuttered live contacts



SCHUKO+KS ALJZAT, 2P+F 16 A 250 V~ 2M

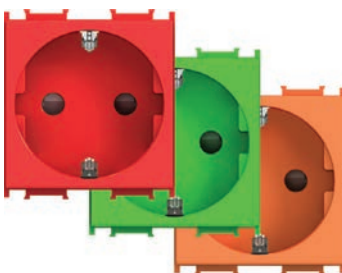

- VM10RD
- VM10GR
- VM10OR

- 2P+F schuko aljzat
- 16A 250 V~, VM10 típus
- az IEC 60884-1, CEE7 szabvánnyal összhangban
- csavaros érintkezők 1,5–2,5 mm²
- KS beépített gyerekvédelem - zárt, feszültség alatti érintkezők

SOCKET SCHUKO+KS 2P+E 16A 250V~ 2M

- 2P+E schuko socket
- 16A 250V~, type VM10
- in accordance with IEC 60884-1, CEE7
- screw contacts 1.5-2.5 mm²
- KS built-in child protection - shuttered live contacts



ALJZAT, SCHUKO+KS+BURKOLAT 2P+F 16 A 250 V~ 2M

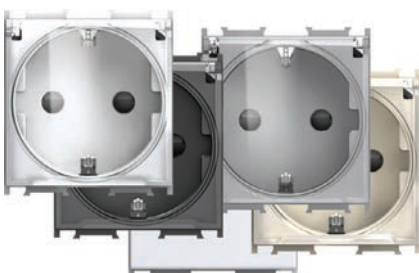

- VM11PT
- VM11BT
- VM11ST
- VM11IT
- VM11PP

- 2P+F schuko+fedél
- 16 A 250 V~, VM11 típus
- az IEC 60884-1, CEE7 szabvánnyal összhangban
- csavaros érintkezők 1,5–2,5 mm²
- KS beépített gyerekvédelem - zárt, feszültség alatti érintkezők

SOCKET SCHUKO+KS+COVER

- 2P+E 16A 250V~ 2M
- 2P+E schuko+cover
- 16A 250V~, type VM11
- in accordance with IEC 60884-1, CEE7
- screw contacts 1.5-2.5 mm²
- KS built-in child protection - shuttered live contacts



EURO+KS ALJZAT, 2P 10 A 250 V~ 1M



- VM20PW
- VM20SB
- VM20ES
- VM20IW

- 2P Euro
- 10 A 250 V~, VM20 típus
- az IEC 60884-1, CEE7 szabvánnyal összhangban
- csavaros érintkezők 1,5-2,5 mm²
- KS beépített gyerekvédelem - zárt, feszültség alatti érintkezők

SOCKET EURO+KS 2P 10A 250V~ 1M

- 2P Euro
- 10A 250V~, type VM20
- in accordance with IEC 60884-1, CEE7
- screw contacts 1.5-2.5 mm²
- KS built-in child protection - shuttered live contacts



ALJZAT, FRANCIA+KS 2P+F 16 A 250 V~ 2M

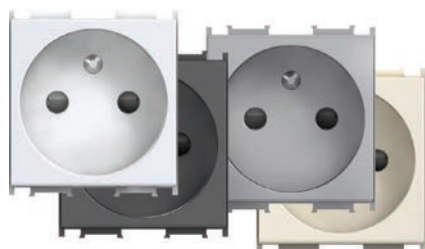

- VM40PW
- VM40SB
- VM40ES
- VM40IW

- 2P+F francia
- 16 A 250 V~, VM40 típus
- az IEC 60884-1, NF C 61-314 és CEE7 szabvánnyal összhangban
- csavaros érintkezők 1,5-2,5 mm²
- KS beépített gyerekvédelem - zárt, feszültség alatti érintkezők

SOCKET FRENCH+KS 2P+E 16A 250V~ 2M

- 2P+E French
- 16A 250V~, type VM40
- in accordance with IEC 60884-1, NF C 61-314, CEE7
- screw contacts 1.5-2.5 mm²
- KS built-in child protection - shuttered live contacts



ALJZAT, FRANCIA+KS 2P+F 16 A 250 V~ 2M

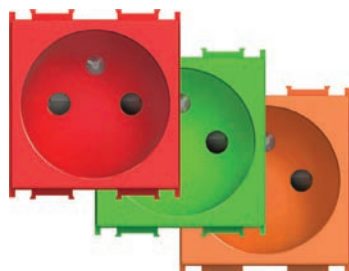

- VM40RD
- VM40GR
- VM40OR

- 2P+F francia
- 16 A 250 V~, VM40 típus
- az IEC 60884-1, NF C 61-314 és CEE7 szabvánnyal összhangban
- csavaros érintkezők 1,5-2,5 mm²
- KS beépített gyerekvédelem - zárt, feszültség alatti érintkezők

SOCKET FRENCH+KS 2P+E 16A 250V~ 2M

- 2P+E French
- 16A 250V~, type VM40
- in accordance with IEC 60884-1, NF C 61-314, CEE7
- screw contacts 1.5-2.5 mm²
- KS built-in child protection - shuttered live contacts



ALJZAT, FRANCIA+KS+BURKOLAT 2P+F 16 A 250 V~ 2M

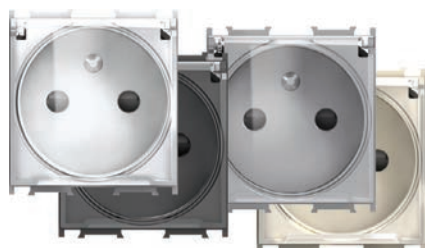

- VM41PT
- VM41BT
- VM41ST
- VM41IT

- 2P+F francia + burkolat
- 16 A 250 V~, VM41 típus
- az IEC 60884-1, NF C 61-314 és CEE7 szabvánnyal összhangban
- csavaros érintkezők 1,5-2,5 mm²
- KS beépített gyerekvédelem - zárt, feszültség alatti érintkezők

SOCKET FRENCH+KS+COVER

- 2P+E 16A 250V~ 2M
- 2P+E French+cover
- 16A 250V~, type VM41
- in accordance with IEC 60884-1, NF C 61-314, CEE7
- screw contacts 1.5-2.5 mm²
- KS built-in child protection - shuttered live contacts



ALJZAT, OLASZ P17/11+KS 2P+F 16 A 250 V~ 1M



- VM30PW
- VM30SB
- VM30ES
- VM30IW

- 2P+F olasz P17/11
- 16 A 250 V~, VM30 típus
- az IEC 60884-1 és a CEI 23-50 szabvánnyal összhangban
- csavaros érintkezők 1,5-2,5 mm²
- KS beépített gyerekvédelem - zárt, feszültség alatti érintkezők

SOCKET ITALIAN P17/11+KS 2P+E 16A 250V~ 1M

- 2P+E Italian P17/11
- 16A 250V~, type VM30
- in accordance with IEC 60884-1, CEI 23-50
- screw contacts 1.5-2.5 mm²
- KS built-in child protection - shuttered live contacts



ALJZAT, SCHUKO/ITA P17/11+KS 2P+F 16 A 250 V~ 2M

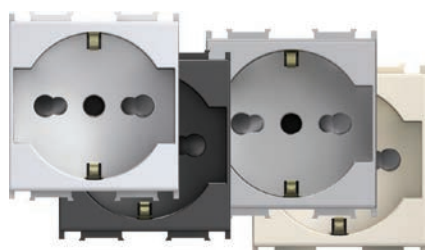

- VM31PW
- VM31SB
- VM31ES
- VM31IW

- 2P+F schuko/olasz P17/11
- 16 A 250 V~, VM31 típus
- az IEC 60884-1 és a CEI 23-50 szabvánnyal összhangban
- csavaros érintkezők 1,5-2,5 mm²
- KS beépített gyerekvédelem - zárt, feszültség alatti érintkezők

SOCKET SCHUKO/ITA P17/11+KS

- 2P+E 16A 250V~ 2M
- 2P+E schuko/italian P17/11
- 16A 250V~, type VM31
- in accordance with IEC 60884-1, CEI 23-50
- screw contacts 1.5-2.5 mm²
- KS built-in child protection - shuttered live contacts

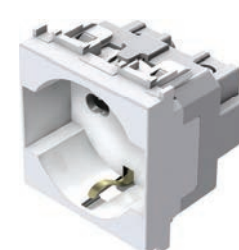

ALJZAT, SCHUKO/ITA P30+KS 2P+F 16 A 250 V~ 2M



- VM32PW
- VM32SB
- VM32ES
- VM32IW

- 2P+F schuko/olasz P30
- 16 A 250 V~, VM32 típus
- az IEC 60884-1 és a CEI 23-50 szabvánnyal összhangban
- csavaros érintkezők 1,5–2,5 mm²
- KS beépített gyerekvédelem - zárt, feszültség alatti érintkezők

- SOCKET SCHUKO/ITA P30+KS 2P+E 16A 250V~ 2M
- 2P+E schuko/Italian P30
 - 16A 250V~, type VM32
 - in accordance with IEC 60884-1, CEI 23-50
 - screw contacts 1.5-2.5 mm²
 - KS built-in child protection - shuttered live contacts



ALJZAT, OLASZ P11+KS 2P+F 10A 250 V~ 1M



- VM33PW
- VM33SB
- VM33ES
- VM33IW

- 2P+F olasz P11
- 10 A 250 V~, VM33 típus
- az IEC 60884-1 és a CEI 23-50 szabvánnyal összhangban
- csavaros érintkezők 1,5–2,5 mm²
- KS beépített gyerekvédelem - zárt, feszültség alatti érintkezők

- SOCKET ITALIAN P11+KS 2P+E 10A 250V~ 1M
- 2P+E Italian P11
 - 10A 250V~, type VM33
 - in accordance with IEC 60884-1, CEI 23-50
 - screw contacts 1.5-2.5 mm²
 - KS built-in child protection - shuttered live contacts



ALJZAT, EURO/AMERIKAI+KS 2P 16 A 250 V~ 1M



- VM21PW
- VM21SB
- VM21ES
- VM21IW

- 2P euro/amerikai
- 16 A 250 V~, VM21 típus
- csavaros érintkezők 1,5–2,5 mm²
- KS beépített gyerekvédelem - zárt, feszültség alatti érintkezők
- csak a nem EU-tagországoknak

- SOCKET EURO/AMERICAN+KS 2P 16A 250V~ 1M
- 2P Euro/American
 - 16A 250V~, type VM21
 - screw contacts 1.5-2.5 mm²
 - KS built-in child protection - shuttered live contacts
 - only for countries not members of EU



ALJZAT, BRIT BS 546+KS 2P+F 15 A 250 V~ 2M

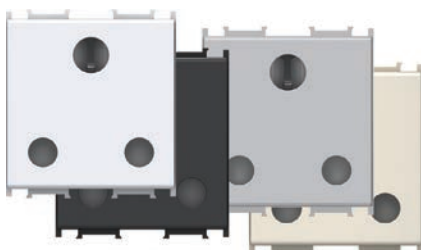

- VM51PW
- VM51SB
- VM51ES
- VM51IW

- 2P+F brit BS 546
- 15 A 250 V~, VM51 típus
- a BS 546 szabvánnyal összhangban
- csavaros érintkezők 1,5–4 mm²
- KS beépített gyerekvédelem - zárt, feszültség alatti érintkezők

- SOCKET BRITISH BS 546+KS 2P+E 15A 250V~ 2M
- 2P+E British BS 546
 - 15A 250V~, type VM51
 - in accordance with BS 546
 - screw contacts 1.5-4 mm²
 - KS built-in child protection - shuttered live contacts



ALJZAT, BRIT BS 1363-2+KS 2P+F 13 A 250 V~ 2M

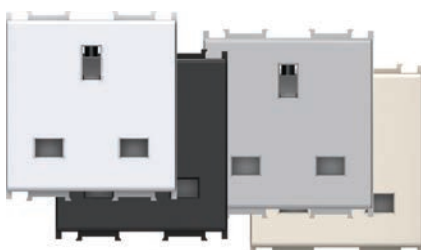

- VM52PW
- VM52SB
- VM52ES
- VM52IW

- 2P+F brit BS 1363-2
- 13 A 250 V~, VM52 típus
- a BS 1363-2 szabvánnyal összhangban
- csavaros érintkezők 1,5–4 mm²
- KS beépített gyerekvédelem - zárt, feszültség alatti érintkezők

- SOCKET BRITISH BS 1363-2+KS 2P+E 13A 250V~ 2M
- 2P+E British BS 1363-2
 - 13A 250V~, type VM52
 - in accordance with BS 1363-2
 - screw contacts 1.5-4 mm²
 - KS built-in child protection - shuttered live contacts



TÚLFESZÜLTÉS-VÉDELEM, MPE MINI 275V/50Hz





VM80

- párhuzamos csatlakoztatás a sorban lévő első aljzattal
- védelmi osztály: III
- U_c=275 V AC, U_{oc}/I_{sc}=6 kV / 3 kA, U_p<800 V
- az IEC 61643-1 szabvánnyal összhangban
- 1,5 mm², IP20 huzalok
- meghibásodás esetén hangjelzés

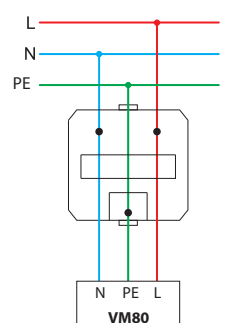

- SURGE PROTECTOR MPE MINI 275V/50Hz
- parallel connection with the first socket in the row
 - protection class III
 - U_c=275Vac, U_{oc}/I_{sc}=6kV/3kA, U_p<800V
 - in accordance with IEC 61643-1
 - wires 1.5mm², IP20
 - sound signal at breakdown

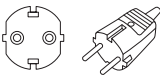
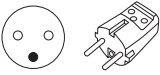
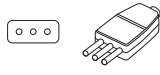

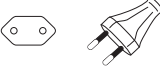
ALJZATOK/DUGÓK PÁROSÍTÁSA
MATCHING SOCKETS AND PLUGS

ALJZAT / SOCKET	VM10 VM11	VM20	VM30	VM33	VM31	VM32	VM40 VM41	VM21
DUGÓSTÍLUS / PLUG STYLE								
Német / German 	•				•	•		
Francia / French 	•				•	•	•	
Olasz / Italian S11 			•	•	•	•		
Olasz / Italian S17 			•		•			
Euro 	•	•	•		•	•	•	•

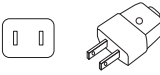
ALJZATOK/DUGÓK PÁROSÍTÁSA
MATCHING SOCKETS AND PLUGS

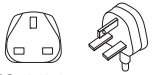
ALJZAT / SOCKET	VM21	VM51	VM52
DUGÓSTÍLUS / PLUG STYLE			
Amerikai / American 	•		
Brit / British BS 546 		•	
Brit / British BS 1363-2 			•

1M = 22,5 x 45
2M = 45 x 45

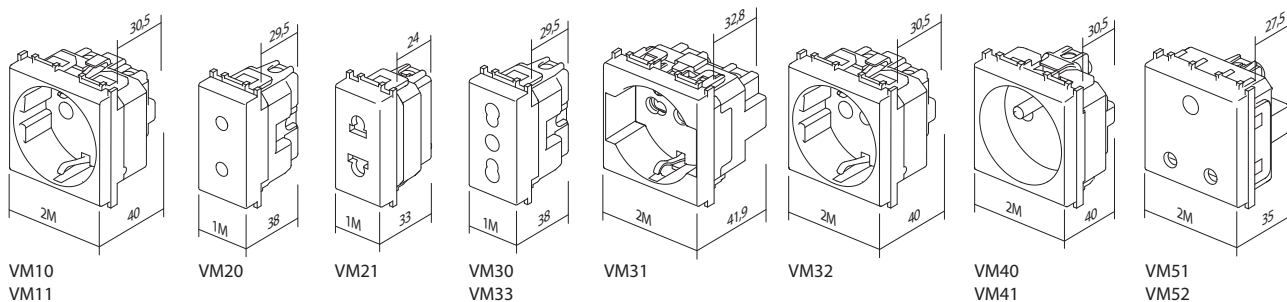



KM10

PW

típus type	leírás description	műszaki adatok technical data	méret size	szín colour
KM10	ALJZAT TV ALAP SOCKET TV BASIC	0dB	1M	<input type="checkbox"/> PW fényes fehér polar white
KM11	TV ALJZAT VÉGZÁRÓS SOCKET TV END-LINE	1dB	1M	<input checked="" type="checkbox"/> SB matt fekete soft touch black
KM12	TV ALJZAT ÁTMENŐS SOCKET TV THROUGHPASS	10dB	1M	<input type="checkbox"/> ES matt ezüst elox silver
...	<input type="checkbox"/> IW fényes krém ivory white

TV ALJZAT ALAP 0dB 1M



- KM10PW
- KM10SB
- KM10ES
- KM10IW

- TV alap
- csökkentés: 0 dB
- hátsó csatlakozó – F szabvány
SOCKET TV BASIC 0dB 1M
- TV basic
- reduction 0dB
- back connector – F standard



TV ALJZAT ALAP 0dB 2M



- KM20PW
- KM20SB
- KM20ES
- KM20IW

- TV alap
- csökkentés: 0 dB
- hátsó csatlakozó – F szabvány
SOCKET TV BASIC 0dB 2M
- TV basic
- reduction 0dB
- back connector – F standard



TV ALJZAT VEGZAROS 1dB 1M



- KM11PW
- KM11SB
- KM11ES
- KM11IW

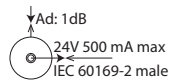

- TV végzárós
- frekvenciatartomány: 5÷2400 MHz
- csökkentés < 1 dB
- EN 50083-1 szabvánnyal összhangban
- csavaros érintkezők
SOCKET TV END-LINE 1dB 1M
- TV end-line
- frequency range 5÷2400 MHz
- reduction < 1 dB
- in accordance with EN 50083-1
- screw contacts



TV ALJZAT ÁTMENŐS 10dB 1M



- KM12PW
- KM12SB
- KM12ES
- KM12IW

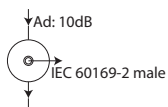

- TV átmenős
- frekvenciatartomány: 5÷2400 MHz
- csökkentés < 10 dB
- EN 50083-1 szabvánnyal összhangban
- csavaros érintkezők
SOCKET TV THROUGHPASS 10dB 1M
- TV throughpass
- frequency range 5÷2400 MHz
- reduction < 10 dB
- in accordance with EN 50083-1
- screw contacts



SAT ALJZAT ALAP 0dB 1M



- KM15PW
- KM15SB
- KM15ES
- KM15IW

- SAT alap
- csökkentés: 0 dB
- hátsó csatlakozó – F szabvány

SOCKET SAT BASIC 0dB 1M
 - SAT basic
 - reduction 0dB
 - back connector – F standard



SAT ALJZAT ALAP 0dB 2M

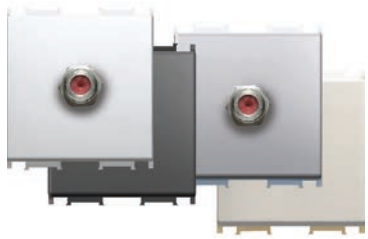

- KM24PW
- KM24SB
- KM24ES
- KM24IW

- SAT alap
- csökkentés: 0 dB
- hátsó csatlakozó – F szabvány

SOCKET SAT BASIC 0dB 2M
 - SAT basic
 - reduction 0dB
 - back connector – F standard



SAT ALJZAT VÉGZÁRÓS 1dB 1M



- KM16PW
- KM16SB
- KM16ES
- KM16IW

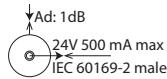

- SAT végzárós
- frekvenciatartomány: 5÷2400 MHz
- csökkentés < 1 dB
- EN 50083-1 szabvánnyal összhangban
- csavaros érintkezők

SOCKET SAT END-LINE 1dB 1M
 - SAT end-line
 - frequency range 5÷2400 MHz
 - reduction < 1dB
 - in accordance with EN 50083-1
 - screw contacts



ALAP RÁDIÓ ALJZAT 0dB 1M



- KM19PW
- KM19SB
- KM19ES
- KM19IW

- Alap rádió
- csökkentés: 0 dB
- hátsó csatlakozó – F szabvány

SOCKET R BASIC 0dB 1M
 - R basic
 - reduction 0dB
 - back connector – F standard



ALAP RÁDIÓ ALJZAT 0dB 2M



- KM29PW
- KM29SB
- KM29ES
- KM29IW

- Alap rádió
- csökkentés: 0 dB
- hátsó csatlakozó – F szabvány

SOCKET R BASIC 0dB 2M
 - R basic
 - reduction 0dB
 - back connector – F standard



SAT-TV ALJZAT VÉGZÁRÓS 1dB 2M



- KM25PW
- KM25SB
- KM25ES
- KM25IW

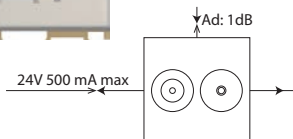

- SAT-TV aljzat végzárós
- frekvenciatartomány: 5÷2400 MHz
- csökkentés < 1 dB
- EN 50083-1 szabvánnyal összhangban
- csavaros érintkezők

SOCKET SAT-TV END-LINE 1dB 2M
 - SAT-TV end-line
 - frequency range 5÷2400 MHz
 - reduction < 1dB
 - in accordance with EN 50083-1
 - screw contacts



ALAP CSATLAKOZTATÁSI PÉLDÁK
BASIC CONNECTION SAMPLES

önálló csatlakozás
stand alone connection

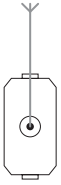

- KM10
- KM20
- KM11
- KM15
- KM24
- KM16
- KM19
- KM29
- KM25

elágazó csatlakozás
star connection

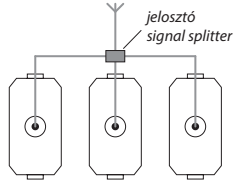

- KM10
- KM20
- KM11
- KM15
- KM24
- KM16
- KM19
- KM29
- KM25

átmenő csatlakozás
throughpass connection

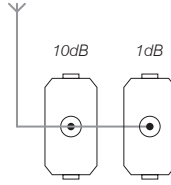

- KM12
- KM11



- KM22PW
- KM22SB
- KM22ES
- KM22IW

ALJZAT, AUDIO 2xRCA 1M

- audio 2x RCA
- forrasztott kábelcsatlakozás a hátoldalon
- SOCKET AUDIO 2xRCA 1M
- audio 2x RCA
- soldering connection of cable at the back side



- KM23PW
- KM23SB
- KM23ES
- KM23IW

ALJZAT, AUDIO HANGSZÓRÓK 1M

- audio 2x Ø4 mm
- hangszóróvezetékhez, Ø4 mm-es banándugóhoz vagy villás érintkezőhöz
- forrasztott kábelcsatlakozás a hátoldalon
- SOCKET AUDIO LOUDSPEAKERS 1M
- audio 2x Ø4mm
- to accommodate speaker wire, banana plug Ø4mm or spades
- soldering connection of cable at the back side



1M = 22,5 x 45
2M = 45 x 45

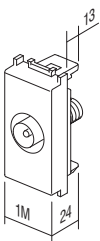

KM10

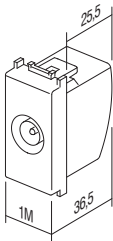

KM11
KM12

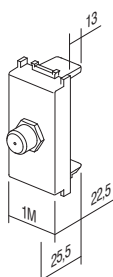

KM15

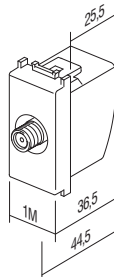

KM16

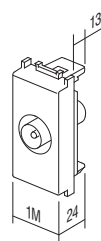

KM19

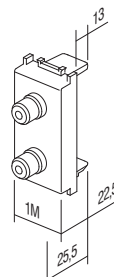

KM22
KM23

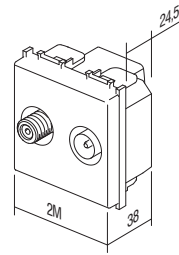

KM25

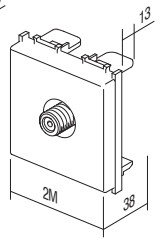

KM20
KM24
KM29

ALJZAT, TEL LT RJ11 6/4 1M



- KM30PW
- KM30SB
- KM30ES
- KM30IW

- TEL LT csavar
- RJ11 6/4
- az IEC 60603-7 szabvánnyal összhangban
- csavaros érintkezők

SOCKET TEL LT RJ11 6/4 1M

- TEL LT Le-tehnika
- RJ11 6/4
- in accordance with IEC 60603-7
- screw contacts



ALJZAT, TEL BT SEC 6/6 1M



- KM31PW
- KM31SB
- KM31ES
- KM31IW

- TEL BT brit szabvány
- SEC másodlagos 6/6
- a BS 6312 szabvánnyal összhangban
- csavaros érintkezők

SOCKET TEL BT SEC 6/6 1M

- TEL BT British standard
- SEC secondary 6/6
- in accordance with BS 6312
- screw contacts



ALJZAT, TEL KS RJ11 6/4 1M



- KM36PW
- KM36SB
- KM36ES
- KM36IW

- KS trapézrögzítéses szabvány
- RJ11 6/4
- az IEC 60603-7 szabvánnyal összhangban

SOCKET TEL KS RJ11 6/4 1M

- KS keystone fixing standard
- RJ11 6/4
- in accordance with IEC 60603-7



ALJZAT, CAT5e KS RJ45 8/8 1M



- KM37PW
- KM37SB
- KM37ES
- KM37IW

- KS trapézrögzítéses szabvány
- CAT5e, RJ45 8/8
- az IEC 60603-7 szabvánnyal összhangban

SOCKET CAT5e KS RJ45 8/8 1M

- KS keystone fixing standard
- CAT5e, RJ45 8/8
- in accordance with IEC 60603-7



KS ADAPTEREK 1M

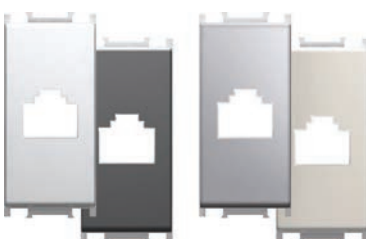

- KM35PW
- KM35SB
- KM35ES
- KM35IW

- KS trapézrögzítéses szabvány
- AMP, Avaya, Brandrex, FMT, Mfico, Tyco, ...
- a kommunikációs modul nem tartalmazza

ADAPTER KS 1M

- KS keystone fixing standard
- AMP, Avaya, Brandrex, FMT, Mfico, Tyco, ...
- communication module not included



KS ADAPTER PORVÉDELEMMEL 1M



- KM38PW
- KM38SB
- KM38ES
- KM38IW

- KS trapézrögzítéses szabvány, porvédelemmel
- AMP, Avaya, Brandrex, FMT, Mfico, Tyco, ...
- a kommunikációs modul nem tartalmazza

ADAPTER KS WITH DUST PROTECTION 1M

- KS keystone fixing standard with dust protection
- AMP, Avaya, Brandrex, FMT, Mfico, Tyco, ...
- communication module not included



KS UNIVERZÁLIS ADAPTER 1M



- KM50PW
- KM50SB
- KM50ES
- KM50IW

- KS trapézrögzítési szabvány
 - kompatibilitás: HDMI, USB
 - a kommunikációs modul nem tartalmazza

ADAPTER KS UNIVERSAL 1M
 - KS keystone fixing standard
 - suitable for HDMI, USB
 - communication module not included



PD ADAPTER 1M

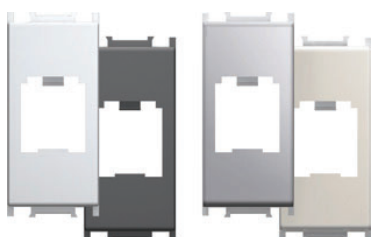

- KM40PW
- KM40SB
- KM40ES
- KM40IW

- PD Panduit Mini-COM rögzítési szabvány
 - a kommunikációs modul nem tartalmazza

ADAPTER PD 1M
 - PD Panduit Mini-COM fixing standard
 - communication module not included



PD ADAPTER PORVÉDELEMMEL 1M



- KM43PW
- KM43SB
- KM43ES
- KM43IW

- PD Panduit Mini-COM rögzítési szabvány, porvédelemmel
 - a kommunikációs modul nem tartalmazza

ADAPTER PD WITH DUST PROTECTION 1M
 - PD Panduit Mini-COM fixing standard with dust protection
 - communication module not included



R&M ADAPTER 1M



- KM46PW
- KM46SB
- KM46ES
- KM46IW

- R&M rögzítési szabvány
 - a kommunikációs modul nem tartalmazza

ADAPTER R&M 1M
 - R&M fixing standard
 - communication module not included



R&M ADAPTER PORVÉDELEMMEL 1M



- KM47PW
- KM47SB
- KM47ES
- KM47IW

- R&M rögzítési szabvány, porvédelemmel
 - a kommunikációs modul nem tartalmazza

ADAPTER R&M WITH DUST PROTECTION 1M
 - R&M fixing standard with dust protection
 - communication module not included



LK ADAPTER 1M



- KM45PW
- KM45SB
- KM45ES
- KM45IW

- LK LeoniKerpen eLine / BKS NewLine rögzítési szabvány
 - a kommunikációs modul nem tartalmazza

ADAPTER LK 1M
 - LK LeoniKerpen eLine / BKS NewLine fixing standard
 - communication module not included





KA26

NEXANS ADAPTER (N423.540N) 2M

- 45x45 mm-es rögzítőadapter Nexans LANmark modulhoz
- kompatibilitás: N423.540N
- a kommunikációs modul nem tartalmazza

ADAPTER NEXANS (N423.540N) 2M

- fixing adapter for Nexans LANmark module 45x45mm
- suitable for type N423.540N
- communication module not included

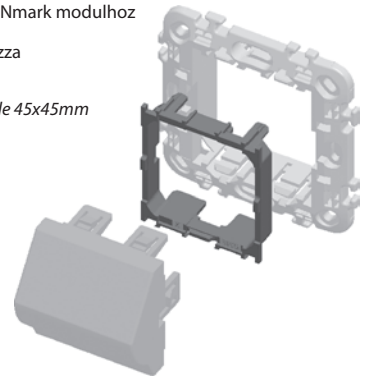

- KM48PW
- KM48SB
- KM48ES
- KM48IW

AT&T SYSTEMAX ADAPTER PORVÉDELEMMEL 1M

- AT&T Systemax rögzítési szabvány, porvédelemmel
- a kommunikációs modul nem tartalmazza

ADAPTER AT&T SYSTEMAX WITH DUST PROTECTION 1M

- AT&T Systemax fixing standard with dust protection
- communication module not included



1M = 22,5 x 45
2M = 45 x 45

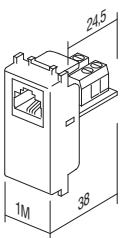

KM30

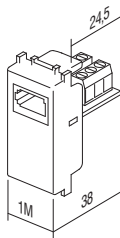

KM31

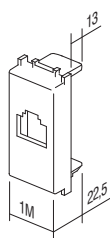

KM35
KM38
KM50
KM48

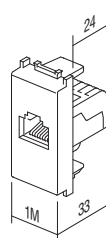

KM36
KM37

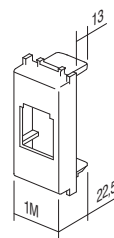

KM40
KM43

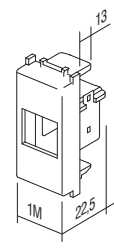

KM45

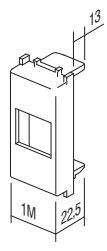

KM46
KM47
KM50



KA10

típus type	leírás description	műszaki adatok technical data
KA10	CSATLAKOZÓ, KS CAT3 CONNECTOR KS CAT3	RJ11 6/4
KA11	CSATLAKOZÓ, KS CAT5e CONNECTOR KS CAT5e	RJ45 8/8
KA12	CSATLAKOZÓ, KS CAT5eS CONNECTOR KS CAT5eS	RJ45 8/8
...
CSATLAKOZÓ KS CAT3 RJ11 6/4		
	KA10	- KS trapézőgítési szabvány - CAT3, RJ11 6/4 - az IEC 60603-7 szabvánnyal összhangban <i>CONNECTOR KS CAT3 RJ11 6/4</i> - KS keystone fixing standard - CAT3, RJ11 6/4 - in accordance with IEC 60603-7
CSATLAKOZÓ, KS CAT5e RJ45 8/8		
	KA11	- KS trapézőgítési szabvány - CAT5e, RJ45 8/8 - az IEC 60603-7 szabvánnyal összhangban <i>CONNECTOR KS CAT5e RJ45 8/8</i> - KS keystone fixing standard - CAT5e, RJ45 8/8 - in accordance with IEC 60603-7
CSATLAKOZÓ, KS CAT5eS RJ45 8/8		
	KA12	- KS trapézőgítési szabvány - CAT5eS, RJ45 8/8 - az IEC 60603-7 szabvánnyal összhangban <i>CONNECTOR KS CAT5eS RJ45 8/8</i> - KS keystone fixing standard - CAT5eS, RJ45 8/8 - in accordance with IEC 60603-7
CSATLAKOZÓ, KS CAT6 SCH RJ45 8/8		
	KA15	- KS trapézőgítési szabvány - CAT6 UTP szerszám nélküli kivitel, RJ45 8/8 - az ISO/IEC 11801 szabvánnyal összhangban <i>CONNECTOR KS CAT6 SCH RJ45 8/8</i> - KS keystone fixing standard - CAT6 UTP toolless, RJ45 8/8 - in accordance with ISO/IEC 11801
CSATLAKOZÓ, KS CAT6S SCH RJ45 8/8		
	KA16	- KS trapézőgítési szabvány - CAT6S STP szerszám nélküli kivitel, RJ45 8/8 - az ISO/IEC 11801 szabvánnyal összhangban <i>CONNECTOR KS CAT6S SCH RJ45 8/8</i> - KS keystone fixing standard - CAT6S STP toolless, RJ45 8/8 - in accordance with ISO/IEC 11801
CSATLAKOZÓ, KS CAT6a SCH RJ45 8/8		
	KA17	- KS trapézőgítési szabvány - CAT6a STP szerszám nélküli kivitel, RJ45 8/8 - az ISO/IEC 11801 szabvánnyal összhangban <i>CONNECTOR KS CAT6a SCH RJ45 8/8</i> - KS keystone fixing standard - CAT6a STP toolless, RJ45 8/8 - in accordance with ISO/IEC 11801



KA27

CSATLAKOZÓ, KS HDMI

- KS trapézrögzítékes szabvány
- csak a KM50 adapterrel együttesen
- HDMI/HDMI

CONNECTOR KS HDMI

- KS keystone fixing standard
- only in combination with adapter KM50
- HDMI/HDMI

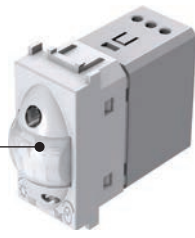

EM31



PW



típus type	leírás description	műszaki adatok technical data	méret size	szín colour
EM10	FORGATÓGOMBOS DIMMER DIMMER ROTATIVE	R 300W	1M	<input type="checkbox"/> PW fényes fehér polar white <input type="checkbox"/> SB matt fekete soft touch black <input type="checkbox"/> ES matt ezüst elox silver <input type="checkbox"/> IW fényes krém ivory white <input type="checkbox"/> BL kék blue <input type="checkbox"/> RD piros red <input type="checkbox"/> GR zöld green <input type="checkbox"/> OR narancssárga orange <input type="checkbox"/> RG piros/zöld red/green
EM11	FORGATÓGOMBOS VÁLTÓ DIMMER DIMMER ROTATIVE 2WAY	RL 300W	1M	
EM21	BÉÉPÍTHETŐ DIMMER DIMMER INBOX	RLC 300W	/	
.	.	.	.	
.	.	.	.	

FORGATÓGOMBOS DIMMER R 300W 1M



- EM10PW
- EM10SB
- EM10ES
- EM10IW

- Forgatógombos dimmer
- RTS34.43 RVP típus, R terhelés, 40–300 W
- tápfeszültség: 230 V~ 50 Hz
- kétutas kapcsolóval nem használható
- több szabályozó ellenállás együttesen nem használható
- EN 60669-1 szabvánnyal összhangban
- csavaros érintkezők 1,5–2,5 mm²
- LED-jelzés



DIMMER ROTATIVE R 300W 1M

- rotation control without switch
- type RTS34.43 RVP, load R, 40W - 300W
- supply voltage 230V~ 50Hz
- 2-way switch combination is not possible
- more dimmers combination is not allowed
- in accordance with EN 60669-1
- screw contacts 1.5-2.5mm²
- LED indication

FORGATÓGOMBOS VÁLTÓDIMMER RL 300W 1M



- EM11PW
- EM11SB
- EM11ES
- EM11IW

- Forgatógombos váltó dimmer
- RTS34 DVP típus, RL terhelés, 40–300 W
- tápfeszültség: 230 V~ 50 Hz
- kétutas kapcsolóval használható
- több szabályozó ellenállás együttesen nem használható
- fényintenzitási memória
- EN 60669-1 szabvánnyal összhangban
- csavaros érintkezők 1,5–2,5 mm²
- LED-jelzés



DIMMER ROTATIVE 2WAY RL 300W 1M

- rotation control with 2-way switch
- type RTS34 DVP, load RL, 40W - 300W
- supply voltage 230V~ 50Hz
- 2-way switch combination is possible
- more dimmers combination is not allowed
- light intensity memory
- in accordance with EN 60669-1
- screw contacts 1.5-2.5mm²
- LED indication



EM21

DOBOZBA ÉPÍTHETŐ DIMMER RLC 300 W

- beépíthető, külső nyomógomb által vezérelhető
- RHUN típus, RLC terhelés, 25–300 W vagy 25–250 VA
- tápfeszültség: 230 V~ 50 Hz
- több nyomógombbal is használható
- több szabályozó ellenállás együttesen nem használható
- fényintenzitási memória
- lágyindítás/-leállítás funkció
- EN 61058-1 szabvánnyal összhangban
- 1,5 mm² huzalok



DIMMER INBOX RLC 300W

- *inbox, controlled by external push button*
- *type RHUN, load RLC, 25W - 300W or 25VA - 250VA*
- *supply voltage 230V~ 50Hz*
- *several push-buttons combination is possible*
- *more dimmers combination is not allowed*
- *light intensity memory*
- *soft start / stop function*
- *in accordance with EN 61058-1*
- *wires 1.5mm²*



EM22

DOBOZBA ÉPÍTHETŐ DIMMER R 500 W

- beépíthető, külső nyomógomb által vezérelhető
- RTL500UN típus, R terhelés, 40–500 W
- tápfeszültség: 230 V~ 50 Hz
- több nyomógombbal is használható
- több szabályozó ellenállás együttesen nem használható
- fényintenzitási memória
- lágyindítás/-leállítás funkció
- EN 61058-1 szabvánnyal összhangban
- csavaros érintkezők 1,5–2,5 mm²

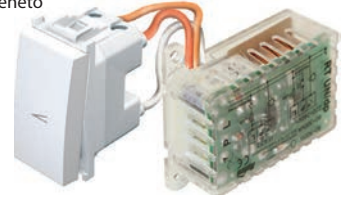

DIMMER INBOX R 500W

- *inbox, controlled by external push button*
- *type RTL500UN, load R, 40W - 500W*
- *supply voltage 230V~ 50Hz*
- *several push-buttons combination is possible*
- *more dimmers combination is not allowed*
- *light intensity memory*
- *soft start / stop function*
- *in accordance with EN 61058-1*
- *screw contacts 1.5-2.5mm²*

EM10 (40÷300W)
EM22 (40÷500W)

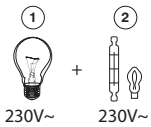

EM11 (40÷300W)

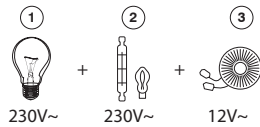

EM21 (25÷300W, 25÷250VA)

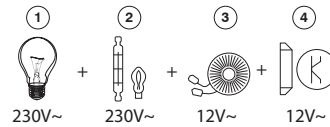

- 1 - izzószálas lámpa / incandescent lamp
- 2 - halogén lámpa / halogen lamp
- 3 - hagyományos transzformátor / classical transformer
- 4 - elektronikus transzformátor / electronic transformer

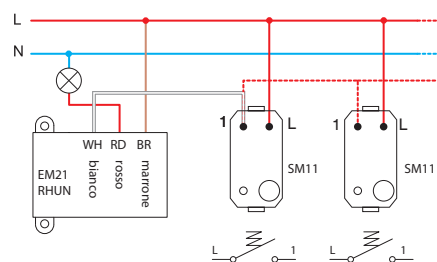
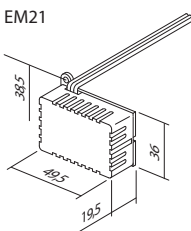
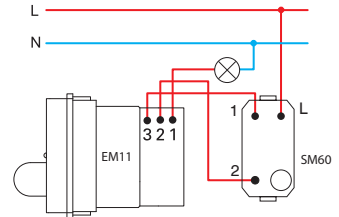
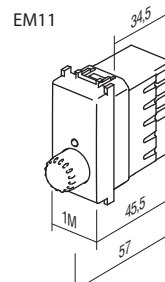
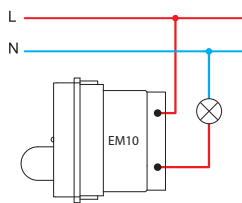
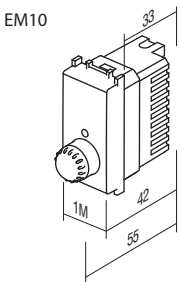

VIGYÁZAT!

Amennyiben egy dobozhoz több szabályzó kapcsolódik, csökkentse 10%-kal az egyes szabályzó közös maximális teljesítményét.

ATTENTION!

If more dimmers are connected in one box reduce maximum common power for 10% for each dimmer.

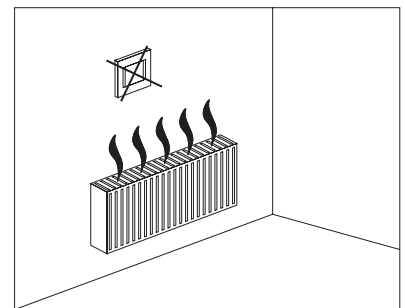
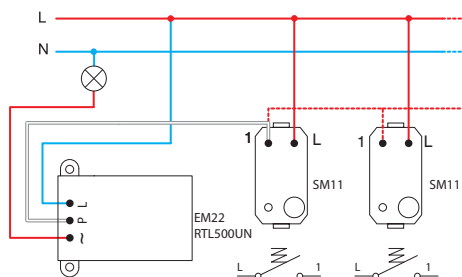
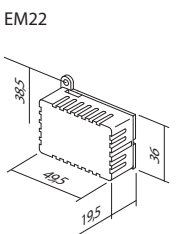

ÉRINTŐGOMBOS/UNIVERZÁLIS DIMMER RLC 0-300W 2M

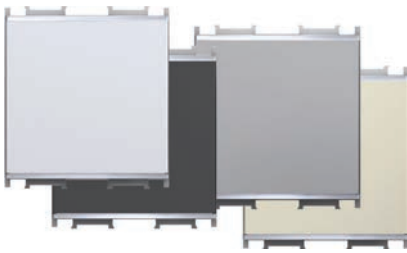

- EM25PW
- EM25SB
- EM25ES
- EM25IW



- Univerzális, elektronikus dimmer kapcsoló az összes fényerő-szabályozós lámpa (hagyományos, halogén, LED, CFL stb.) és bizonyos nem fényerő-szabályozós lámpa bekapcsolásához, kikapcsolásához és fényerejének szabályozásához
- Felismeri a lámpa típusát, és automatikusan beállítja az üzemmódot
- Villamosenergia-fogyasztás csökkentése
- A lágyindítási funkció meghosszabbítja az izzók élettartamát
- Vezérlés beépített mikrokapcsolókkal
- Beépített memória funkció (kikapcsoláskor megjegyzi a fényerő szintjét)
- További 5 db EM26 vezérlőegység csatlakoztatásának lehetősége
- Kétutas kapcsolóhoz nem csatlakoztatható
- Rövidzárlat, túlmelegedés és túlterhelés elleni beépített védelem
- Tápfeszültség; 230 V~ 50 Hz
- Elegáns LED világítás, a szín és a fényerő beállításának lehetősége
- Lehetővé teszi a hagyományos kapcsoló cseréjét 2-vezetékes bekötéssel
- 3-vezetékes bekötéssel elérhető a dimmer tökéletes funkcionálitása
- az EN 60669-1 és az EN 60669-2-1 szabvánnyal összhangban
- csavaros érintkezők 1,5 mm² (max. meghúzási nyomaték 0,4 Nm)

A TOUCH EM25 egy mikroprocesszor vezérlésű elektronikus fényerő-szabályozó. Az eszköz kapcsolóként és fényerő-szabályzóként is használható a fényerő-szabályozós és nem szabályozható lámpákhoz is egyaránt. Az integrált mikroprocesszor felismeri a lámpa típusát, és automatikusan beállítja az üzemmódot. A beépített memória funkcióknak köszönhetően a kikapcsoláskor megjegyzi a fényerő szintjét. A lágyindítási funkció meghosszabbítja a lámpa élettartamát. A gombra beépített, elegáns LED világítás lehetővé teszi a színek és a fényerő beállítását. További 5 db EM26 vezérlőkapcsoló („slave”) csatlakoztatásának lehetősége (opcionális).

TOUCH EM25 is microprocessor controlled electronic light dimmer. It serves as switch and dimmer for dimmable and some of non-dimmable lamps. Integrated microprocessor automatically identifies the type of lamp and adjusts the operating mode. It remembers the level of dimming after switching off due to integrated memory function. Soft-start function extends the lamp service life. In button integrated elegant LED illumination enables many different colours and intensity levels. Optionally one can connect of up to 5 additional control tasters EM26 ("slave").

SWITCH / DIMMER UNIVERSAL RLC 0-300W 2M

- universal electronic dimmer for ON/OFF switching and dimming of all dimmable lamps (classical, halogen, LED, CFL, ...) and some non-dimmable lamps
- automatic detection of lamp type and adjustment of operating mode
- reduction of energy consumption
- soft start function extends life of lamps
- controlled by built-in micro switches
- memory function included – memorizes brightness on turn-off
- up to five (5) additional control units EM26 can be connected
- connection with 2-way switch is not possible
- built-in short-circuit, overheating and overload protection
- supply voltage 230V~ 50Hz
- elegant LED illumination, adjustable colour and brightness
- replacement of classical switch is possible at two-wire connection⁽¹⁾
- full functionality is achieved at three-wire connection⁽²⁾
- in accordance with EN 60669-1 and EN 60669-2-1
- screw contacts 1,5mm² (max. tightening torque 0.4Nm)

⁽¹⁾2-vezetékes bekötés
two-wire connection

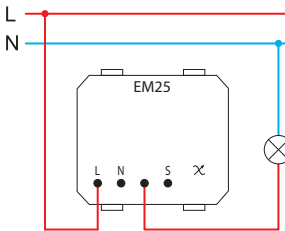

- a 2-vezetékes bekötés lehetővé teszi a fényerő-szabályozós lámpák fényerejének beállítását

- two-wire connection allows dimming of dimmable lamps

⁽²⁾3-vezetékes bekötés
three-wire connection

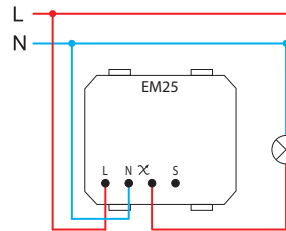

- 3-vezetékes bekötés esetén a fényerő-szabályozós és bizonyos nem fényerő-szabályozós LED és CFL lámpák fényereje is beállítható

- three-wire connection allows dimming of dimmable lamps and some of non-dimmable LED and CFL lamps

	1	2	5	6	7
Min.	40 W	40 W	40 VA	40 VA	40 VA
Max.	300 W	300 W	300 VA	100 VA	100 VA
	(F)	(F)	(F)		

1 - izzószálas lámpa / incandescent lamp

4 - elektronikus transzformátor / electronic transformer

2 - halogén lámpa 220 V / halogen lamp 220V

5 - hagyományos transzformátor / classical transformer

	1	2	4	6	7	8	9
Min.	0 W	0 W	0 VA	0 VA	0 VA	0 VA	0 VA
Max.	300 W	300 W	120 VA	120 VA	120 VA	120 VA	120 VA
	(F)	(F)	(F)			(F)	(F)

6 - fényerő-szabályozós, energiatakarékos CFL lámpa / dimmable energy saving CFL lamp

8 - nem fényerő-szabályozós, energiatakarékos CFL lámpa / non-dimmable energy saving CFL lamp

7 - fényerő-szabályozós LED-es lámpa / dimmable LED lamp

9 - nem fényerő-szabályozós LED-es / non-dimmable LED lamp

Megjegyzések / remarks

- (F) szűrő EM27 / filter EM27

- Javasoljuk az EM27 szűrő használatát / it is recommended to use filter EM27

- A szabályozott lámpáknak típusazonosnak kell lenniük / all controlled lamps must be the same

- A terhelési táblázat a PF > 0,5 teljesítménytényezővel rendelkező lámpákra érvényes / table of loads is valid for lamps with power factor PF>0.5

E L E C T R O N I C S E M

lámpa ki-/bekapcsolása és fényerejének beállítása /
on / off switching and dimming of lamp

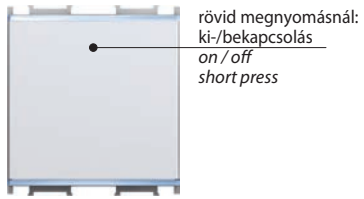

rövid megnyomásnál:
ki-/bekapcsolás
on / off
short press

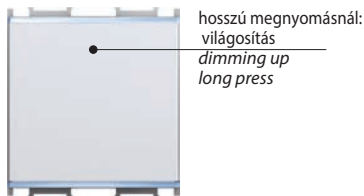

hosszú megnyomásnál:
világosítás
dimming up
long press

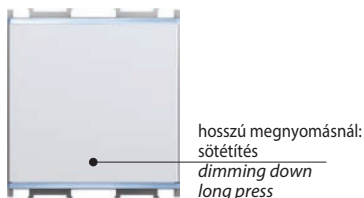

hosszú megnyomásnál:
sötétítés
dimming down
long press

LED-színválaszték és fényerőszint beállítása /
LED colour selection and intensity level adjustment

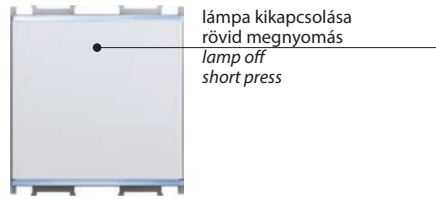

lámpa kikapcsolása
rövid megnyomás
lamp off
short press

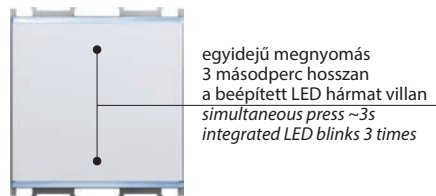

egyidejű megnyomás
3 másodperc hosszan
a beépített LED három villan
simultaneous press ~3s
integrated LED blinks 3 times

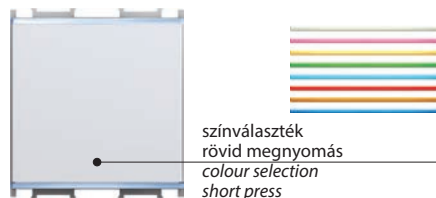

színválaszték
rövid megnyomás
colour selection
short press

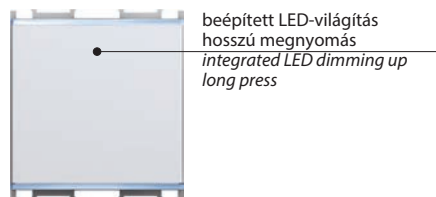

beépített LED-világítás
hosszú megnyomás
integrated LED dimming up
long press

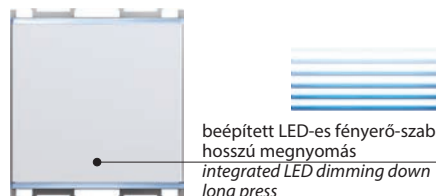

beépített LED-es fényerő-szabályozás
hosszú megnyomás
integrated LED dimming down
long press

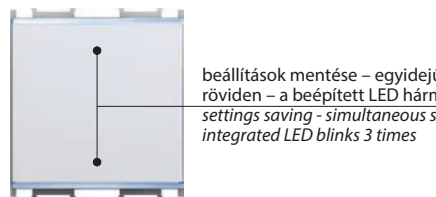

beállítások mentése – egyidejű megnyomás
röviden – a beépített LED három villan
settings saving - simultaneous short press
integrated LED blinks 3 times

"RESET" funkció * / "RESET" function *

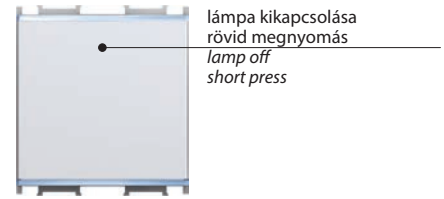

lámpa kikapcsolása
rövid megnyomás
lamp off
short press

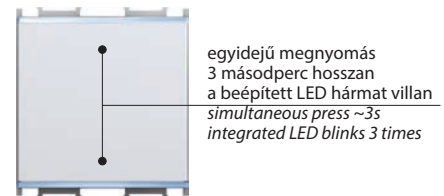

egyidejű megnyomás
3 másodperc hosszan
a beépített LED három villan
simultaneous press ~3s
integrated LED blinks 3 times

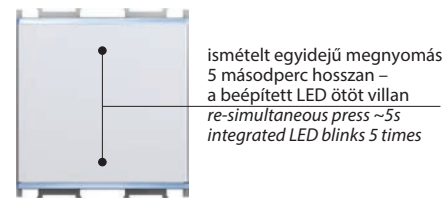

ismételt egyidejű megnyomás
5 másodperc hosszan –
a beépített LED ötöt villan
re-simultaneous press ~5s
integrated LED blinks 5 times

- * - a dimmer telepítésénél, illetve a lámpa cseréjénél ajánlott
- nem fényerő-szabályozós lámpák használata esetén kötelező
- az „ALAPHELYZET” funkció 2-vezetékes bekötés esetén nem használható
- csak az EM25 modellnél lehetséges

- it is recommended at dimmer installation and lamp replacement
- mandatory when using non-dimmable lamps
- "RESET" function is not possible when using two-wire connection
- only possible on EM25

beszereléssel kapcsolatos óvintézkedések / installation precautions

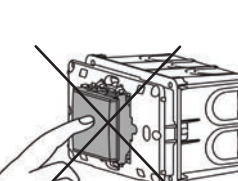
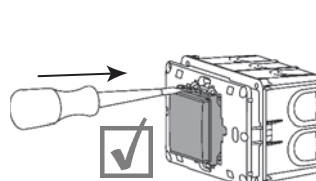
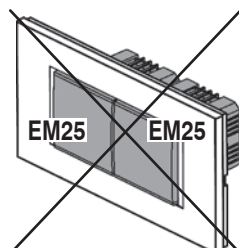
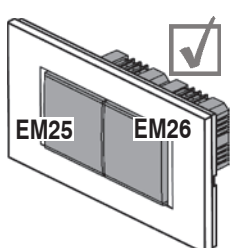

rögzítés közben ne nyomja meg a gombot /
do not push on button during mounting

2M NYOMÓGOMB, VEZÉRLŐEGYSÉG

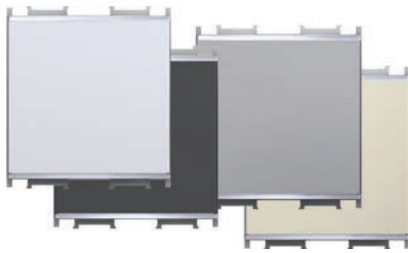

- EM26PW
- EM26SB
- EM26ES
- EM26IW

- az EM25 univerzális dimmer kapcsolóhoz csatlakoztatva az EM25 kapcsolóval azonos lámpavezérlési funkciókat kínál
- Tápfeszültség: 230 V~ 50 Hz
- az EN 60669-1 és az EN 60669-2-1 szabvánnyal összhangban
- csavaros érintkezők 1,5 mm² (max. meghúzási nyomaték 0,4 Nm)



PUSH-BUTTON CONTROL UNIT 2M

- connected to universal dimmer EM25 allows controlling of lamps with same functionality as EM25
- supply voltage 230V~ 50Hz
- in accordance with EN 60669-1 and EN 60669-2-1
- screw contacts 1.5 mm² (max. tightening torque 0.4Nm)

(1) 2-vezetékes bekötés
two-wire connection

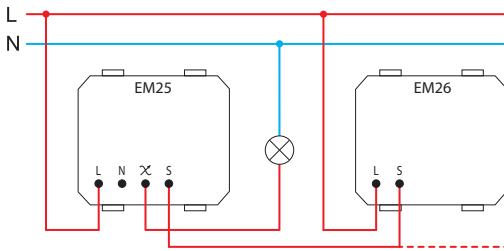

- a 2-vezetékes bekötés lehetővé teszi a fényerő-szabályozós lámpák fényerőnek beállítását
- 2-vezetékes bekötés esetén minden egyes további vezérlőegység 25 W-tal növeli a minimális terhelést
- two-wire connection allows dimming of dimmable lamps
- in a two-wire connection each additional control unit increases the minimum load by 25W

(2) 3-vezetékes bekötés
three-wire connection

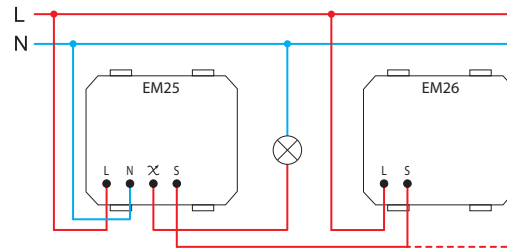

- 3-vezetékes bekötés esetén a fényerő-szabályozós és bizonyos nem fényerő-szabályozós LED és CFL lámpák fényereje is beállítható
- three-wire connection allows dimming of dimmable lamps and some of non-dimmable LED and CFL lamps

FREKVENCIASZŰRŐ



- EM27

- frekvenciaszűrő az EM25 kapcsolóhoz
- a kép csak illusztráció

- FREQUENCY FILTER
- frequency filter for EM25
 - image is symbolic

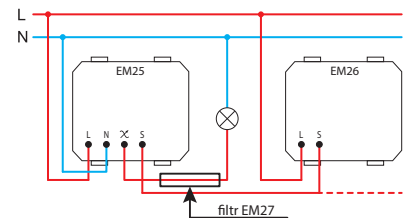

UNIVERZÁLIS KAPCSOLÓ / DIMMER KÉSZLET 0-300W 2M PP OL20

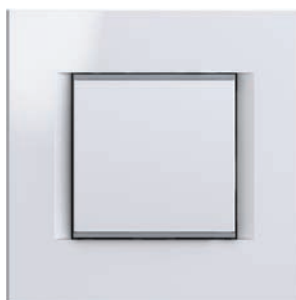

- EM25PPOL20

- a készlet magába foglalja az EM25 dimmer kapcsolót, a 2M szerelőkeretet és a LINE 2M PW fedőlemezt
- a műszaki adatokat lásd az EM25 kapcsolónál

SET SWITCH / DIMMER UNIVERSAL RLC

- 0-300W 2M PP OL20
- set includes dimmer EM25, mounting frame 2M and cover plate LINE 2M PW
 - for technical details see EM25



2M = 45 x 45

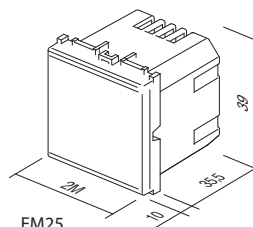

EM25
EM26



- EM31PW
- EM31SB
- EM31ES
- EM31IW

IR-KAPCSOLÓ 5 A 250 V~ 1M

- IR- (infravörös-) kapcsoló
- tápfeszültség: 230 V~ ± 10% 50 Hz
- relé: 5 A / 250 V~ korlátozott áramerősségű kimenet magas ellenállással a nullpont-érzékeléshez
- védelmi osztály: IP40
- vezetékek keresztmetszete az érintkezőnél: 0,75-2,5 mm²
- detektálási szög: max. 110°, 20 °C-os hőmérsékleten
- detektálás terület: kb. 8 m, 20 °C-os hőmérsékleten
- beállítható időtartam: kb. 5 mp – 12 perc
- beállítható fényerő: kb. 5-200 LUX
- üzemi hőmérséklet: 0-40 °C
- nem alkalmas 45 mm mélységű dobozokba és CUBO felületszerelő dobozokra történő telepítésre; IP20
- kizárólag beltéri használatra



detektálási tartomány / detection range

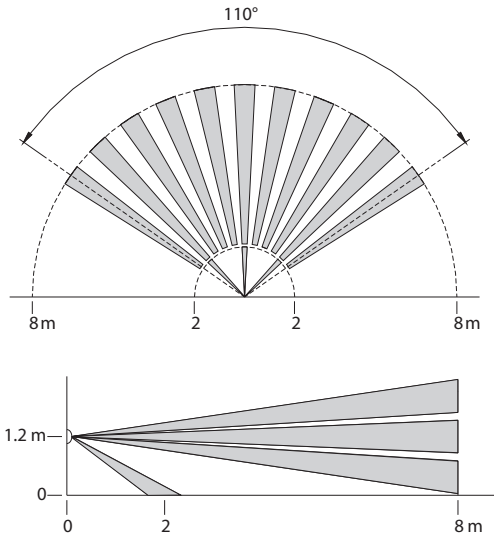

IR SWITCH 5A 250V~ 1M

- IR infrared switch
- supply voltage: 230V~ ±10% 50Hz
- relay: 5A / 250V~ output for limited current with high resistance for zero crossing
- protection rating: IP40
- cross-section of wires at the contact terminal: 0.75 - 2.5 mm²
- detection angle: up to 110° at 20°C
- detection area: approx. 8 m at 20°C
- adjustability of duration: from approx. 5 s to 12 min
- adjustability of brightness: from approx. 5 to 200 LUX
- operating temperature: from 0°C to +40°C
- not suitable for installation in 45 mm deep boxes and surface mount box CUBO IP20
- only for indoor usage

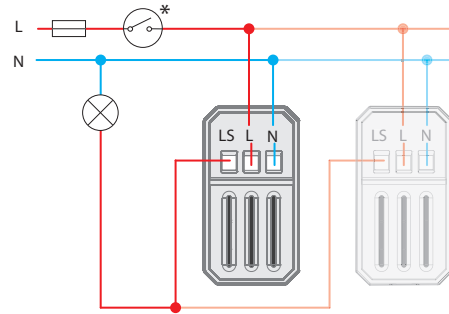

beállítható idő és szürkületi időpont / time and twilight adjustment

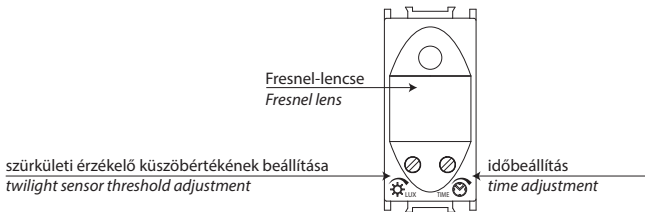

	5 LUX	200 LUX
	~5 s	~12 min

terhelések / loads

	1	2	3	4	5	6	7	8
Min.	1 W	1 W		1 VA	1 W	1 W	1 VA	1 VA
Max.	800 W	800 W	5 A	6x20 VA	6x36 W	4x36 W (20µF)	6x23 VA	6x20 VA

- 1 - izzószálas lámpa / incandescent lamp
- 2 - halogén lámpa 220 V / halogen lamp

- 3 - fűtélem-ellenállás / resistive heating element
- 4 - elektronikus transzformátor / electronic transformer

- 5 - fénycső (1. verzió) / fluorescent tube (version 1)
- 6 - fénycső (2. verzió) / fluorescent tube (version 2)

- 7 - energiatakarékos CFL lámpa / energy saving CFL lamp
- 8 - LED-es lámpa / LED lamp

vigyázat / attention

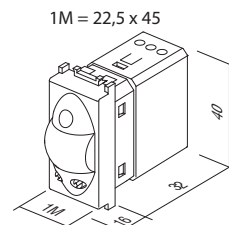
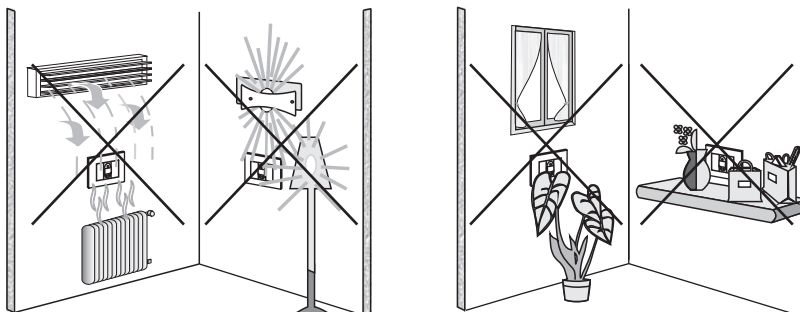



- EM37PW
- EM37SB
- EM37ES
- EM37IW

TERMOSTÁT, ALAP 6 A 230 V ~ 2M

- elektronikus termostát, alap
- üzemmód: fűtés/hűtés/kikapcsolás
- tápellátás: 230 V AC, 50 Hz
- kimenet: 6(2) A, 230 V AC, relés kapcsoló
- szabályozási tartomány: +10 ... +30 °C
- hiszterézis: ±0,5 °C
- fagyásvédelem (fűtési mód): +6 °C
- túlmelegedés elleni védelem (hűtési mód): +32 °C
- az ECO funkció fűtési módban 3 °C-kal csökkenti a hőmérsékletet 6 órán át, hűtési módban pedig 3 °C-kal emeli a hőmérsékletet 6 órán át
- az adaptív ECO funkció fűtési módban 3 °C-kal csökkenti a hőmérsékletet 6 órán át, hűtési módban pedig 3 °C-kal emeli a hőmérsékletet 6 órán át (automatikusan) minden nap a meghatározott időpontban
- az ECO üzemmód külső eszköz bemenőjelével is aktiválható (opcionális funkció)
- LED-visszajelzés az üzemlésről
- nem kompatibilis az elektromos padlófűtési megoldásokkal
- csavaros érintkezők max. 2,5 mm²
- az LV irányelvvel, az EMC irányelvvel, valamint az EN60730-1 és az EN60730-2-9 szabvánnyal összhangban
- a megfelelő működés érdekében javasoljuk, hogy független, önálló dobozba telepítse (hőtermelő eszközöktől külön)
- üzemi hőmérséklet: 5 ÷ 35 °C
- tárolási hőmérséklet: -20 ÷ 50 °C



A termostáttal szabályozható a helyiség hőmérséklete. A termostát kétféle üzemmódot kínál: fűtés és hűtés. Beépített biztonsági funkcióinak köszönhetően védelmet nyújt a fagyás ellen (fűtési mód), illetve a túlmelegedés ellen (hűtési mód). Az üzemlésről a LED-fények adnak visszajelzést. A termostát a hőmérséklet meghatározására szolgáló forgatható gombbal, illetve egyéb kapacitív érintőgombokkal állítható be.

The thermostat is intended for regulating temperature in a room. A thermostat enables two modes of operation – heating and cooling. It has safety functions installed for protection against freezing (heating mode) and protection against overheating (cooling mode). The operation is indicated via LED lights. Thermostat setup is performed with the help of a rotary button for setting the temperature and with other capacitive touch buttons.

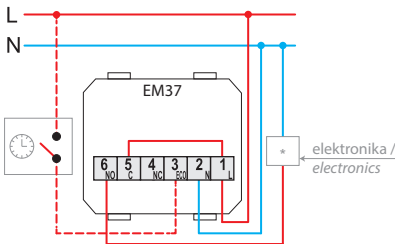

keringetőszivattyú, égő (közvetlen csatlakozás) és termoelektromos hajtás / circulation pump, burner (direct connection) thermoelectric drive

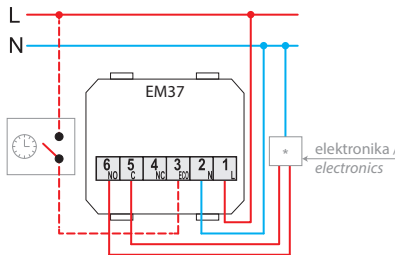

kazán, hőszivattyú, égő (vezérlő bemenőjel: T1/T2) / boiler, heat pump, burner (control input T1/T2)

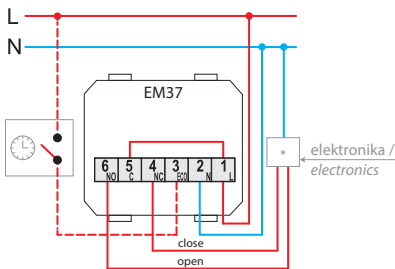

motorhajtás (padlófűtés esetén korlátozott használhatósággal) / motor drive (limited use with underfloor heating)

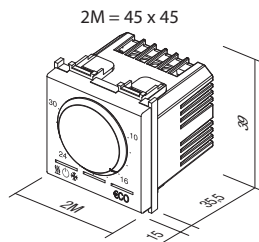

THERMOSTAT BASIC 6A 230 V ~ 2M

- electronic thermostat, basic
- operation mode: heating/cooling/turn off
- power supply: 230 V AC, 50 Hz
- output: 6(2) A, 230 V AC, relay switch
- regulation range: +10 °C to +30 °C
- hysteresis: ±0.5 °C
- anti-freeze protection (heating mode): +6 °C
- overheating protection (cooling mode): +32 °C
- ECO function for lowering the temperature by 3 °C for 6 hours in the heating mode and raising temperature by 3 °C for 6 hours in the cooling mode
- adaptive ECO function, automatically every day at the same time lowers the temperature by 3 °C for 6 hours in the heating mode and raises temperature by 3 °C for 6 hours in the cooling mode
- option to turn on the ECO operating mode by external trigger via a separate input
- LED indication of operation
- not suitable for electrical floor heating
- screw contacts max. 2.5 mm²
- in accordance with the LV Directive, the EMC Directive, standards EN60730-1 and EN60730-2-9
- for correct operation, we recommend installing in an independent single box, separate from devices that generate heat
- operating temperature: 5 ÷ 35 °C
- storage temperature: -20 ÷ 50 °C

funkció- és hőmérsékletszabályozás / function and temperature adjustment

füncióválasztó gomb és állapotjelző LED-fény:
piros: fűtés
kék: légkondicionálás
nem világít: kikapcsolva

function selection button and LED status indicator:
red: heating
blue: air conditioning
no light: switched off

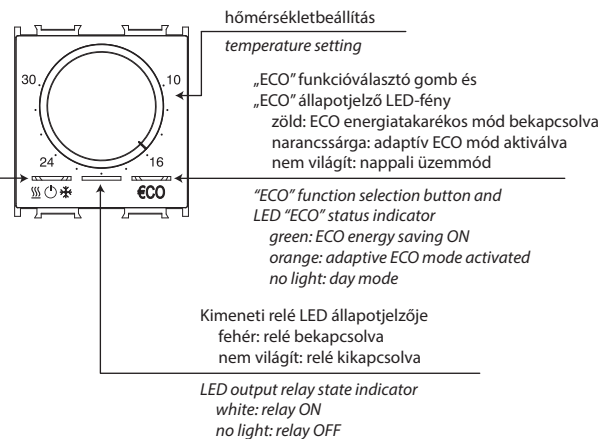

vigyázat / attention

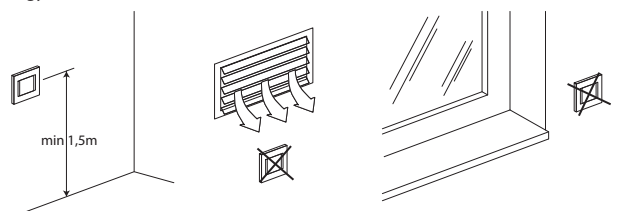



- EM40PW
- EM40SB
- EM40ES
- EM40IW

ENERGIA TAKARÉKOS KÁRTYÁS KAPCSOLÓ 3A 250V - 3M

- kártyás kapcsoló, alap, bármilyen ISO-kártyához
- Tápfeszültség: 230 V~ 50 Hz
- kimenet: 3 A 250 V~ kapcsolóérintkezőhöz *
- Kikapcsolás-késleltetés: 15-20 mp
- az EN 61000-6-1 szabvánnyal összhangban
- a kártya nem része a csomagnak
- hozzáférési jogosultság-ellenőrzésre nem alkalmas



ENERGY SAVER BADGE SWITCH 3A 250V~ 3M

- badge switch basic, any ISO card
- supply voltage 230V~ 50Hz
- output 3A 250V~ for switching contactor *
- switch off delay 15-20s
- in accordance with EN 61000-6-1
- card is not included
- not for access control

3M = 67,5 x 45

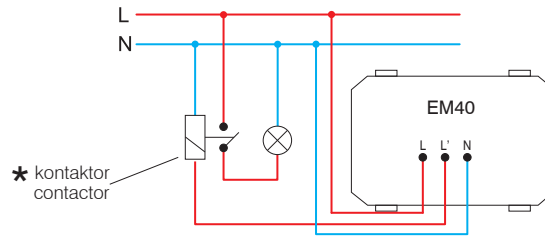
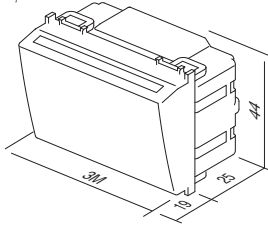

ENERGIATAKARÉKOS KÁRTYÁS KAPCSOLÓ, VONALKÓDOS 3M



- EM41PW
- EM41SB
- EM41ES
- EM41IW

- EM47 elektronikus kártyás kapcsoló vonalkóddal ellátott ISO-kártyához
- 5 V-os ellátás az EM48 reléegységtől
- kimenet: az EM48 relékimeneti egységhez csatlakoztatott
- Kikapcsolás-késleltetés: 15-20 mp
- az EN 61000-6-1 szabvánnyal összhangban
- az EM47 kártya nem része a csomagnak
- hozzáférési jogosultság-ellenőrzésre nem alkalmas



ENERGY SAVER BADGE SWITCH BAR CODE 3M

- badge electronic switch for ISO card with BAR code EM47
- supply 5V from relay unit EM48
- output to be connected to relay output unit EM48
- switch off delay 15-20s
- in accordance with EN 61000-6-1
- card EM47 is not included
- not for access control

ENERGIATAKARÉKOS KÁRTYÁS KAPCSOLÓ, RF HF 13,56 MHz 3M



- EM43PW
- EM43SB
- EM43ES
- EM43IW

- elektronikus kártyás kapcsoló RFID ISO-kártyákhoz
- RF HF hordozási frekvencia: 13,56MHz
- 5 V-os ellátás az EM48 reléegységtől
- kimenet: az EM48 relékimeneti egységhez csatlakoztatott
- Kikapcsolás-késleltetés: 15-20 mp
- az EN 61000-6-1 szabvánnyal összhangban
- az RFID kártya nem része a csomagnak
- hozzáférési jogosultság-ellenőrzésre nem alkalmas



ENERGY SAVER BADGE SWITCH RF HF 13,56MHz 3M

- badge electronic switch for RFID ISO card
- RF HF carrier frequency 13,56MHz
- supply 5V from relay unit EM48
- output to be connected to relay output unit EM48
- switch off delay 15-20s
- in accordance with EN 61000-6-1
- RFID card is not included
- not for access control

ISO VONALKÓDOS KÁRTYA

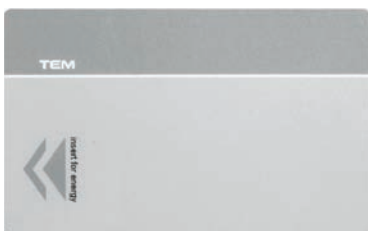

EM47

- vonalkódos ISO-kártya
- EM41 kártyás kapcsolóval együttesen
- méret: 85x54 mm

BADGE ISO BAR CODE

- ISO card with bar code
- for combination with badge switch EM41
- size: 85x54 mm



EM48

ENERGIATAKARÉKOS VEZÉRLŐEGYSÉG 2x16 A 250 V~

- reléegység az EM41 és EM43 kártyás kapcsolókhoz
- Tápfeszültség: 230 V~ 50 Hz
- L1 kimeneti relé 16 A 250 V~ hálózati tápellátás
- L2 kimeneti relé 16 A 250 V~ HVAC tápellátás
- M1, M2 bemenet a mágneses kapcsolóhoz a HVAC vezérléséhez ablak vagy teraszajtó kinyitásokor
- az EN 61000-6-1 szabvánnyal összhangban
- 35 mm-es DIN-síre szerelés, 4MU



ENERGY SAVER CONTROL UNIT 2x16A 250V~

- relay unit for badge switches EM41, EM43
- supply voltage 230V~ 50Hz
- output relay L1 16A 250V~ main supply
- output relay L2 16A 250V~ HVAC supply
- M1, M2 input for magnetic switch to control HVAC when window or balcony door are opened
- in accordance with EN 61000-6-1
- mounting on DIN rail 35mm, 4MU

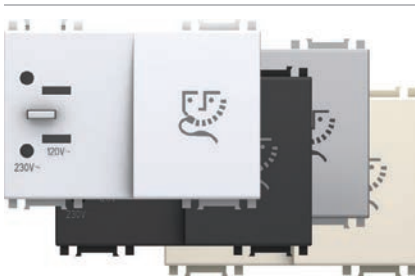
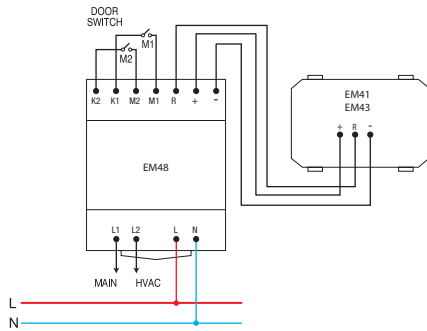
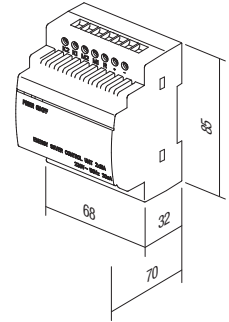

- EM60PW
- EM60SB
- EM60ES
- EM60IW

ALJZAT, ELEKTROMOS BOROTVÁKHOZ 230 V~/125 V~ 3M

- elektromos borotvák tápellátó egysége 20 VA izolációs transzformátorral
- tápellátás: 230 V~ 50-60 Hz
- kimenet: 230 V~ a 2P 2,5 A-es európai dugóhoz, illetve 125 V~ a 2P 15 A-es amerikai dugóhoz
- II. osztály
- az EN 61558-2-5 szabvánnyal összhangban



SOCKET SHAVER 230V~/125V~ 3M

- shaver supply unit with isolating transformer 20VA
- supply: 230V~ 50-60Hz
- output: 230V~ for 2P 2.5A Europlug or 125V~ for 2P 15A American plug
- Class II
- in accordance with EN 61558-2-5

3M = 67,5 x 45

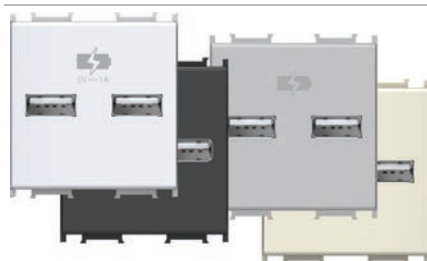
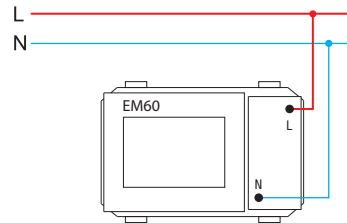
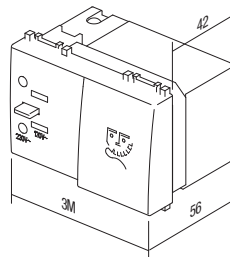

- EM65PW
- EM65SB
- EM65ES
- EM65IW

TÁPELLÁTÓ EGYSÉG, USB 5 V 1 A 2M

- elektronikus eszközök töltése szabványos USB porton keresztül (Apple készülékekkel is kompatibilis)
- két készülék egyidejű töltésének lehetősége
- tápellátás: 230 V~ 50 Hz
- készenléti áramfogyasztás: 50 mW - 230 V~
- névleges kimeneti feszültség: 5 V DC (±5%) SELV
- kimeneti bűgőfeszültség: 150 mV
- névleges kimeneti áramerősség: 1 A (1 x 1000 mA vagy 2 x 500 mA) (±10%)
- hatásfok: legalább 67%
- IP védelmi osztály: IP20 (csak beltéri használatra)
- csavaros érintkezők: max. 2,5 mm²
- az EN 60950-1 szabvánnyal és az EMC irányelvvel összhangban
- a töltőt megfelelő külső kismegszakítóval kell védeni



2M = 45 x 45

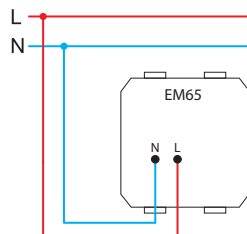
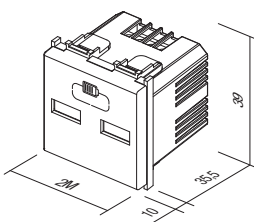

POWER SUPPLY UNIT USB 5V 1A 2M

- for charging of electronic devices via a standard USB port (also compatible with Apple devices)
- enables charging of two devices simultaneously
- power supply: 230V~ 50Hz
- stand-by power consumption: 50 mW at 230V~
- nominal output voltage: 5 VDC (±5%) SELV
- output ripple voltage: 150 mV
- nominal output current: 1 A (1 x 1.000 mA or 2 x 500 mA) (±10%)
- efficiency: greater than 67%
- IP protection class: IP20, indoor use only
- screw contacts: max. 2.5 mm²
- in accordance with EN 60950-1 and EMC directive
- an appropriate external disconnect device needs to be considered as part of installation

LED VÉSZHELYZETI LÁMPA 250V~ 1,5 W, Ni-Mh 6h 7M



EM55

- vészhelyzeti LED-es lámpa
- tápfeszültség: 230 V~ 50 Hz 3x0,5 W E10 cserélhető LED lámpák
- NiMh akkumulátor, 1150 mAh, cserélhető
- áthidalási idő 6 óra, töltés 4 óra
- II. osztály
- EN 60598-1, EN 60598-2-2, EN 60598-2-22 szabvánnyal összhangban
- világítás 76lx / 0,9 m²



LED EMERGENCY LIGHT 250V~ 1.5W, Ni-Mh 6h 7M

- emergency LED lamp
- supply voltage 230V~ 50Hz 3x0.5W LED lamps E10, replaceable
- NiMh accumulator 1150 mAh, replaceable
- autonomy 6h, charging 4h
- Class II
- in accordance with EN 60598-1, EN 60598-2-2, EN 60598-2-22
- illumination 76lx / 0,9m²

7M = 151,5 x 45

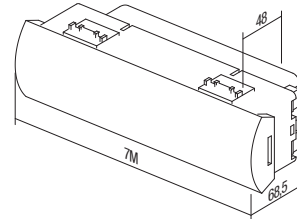
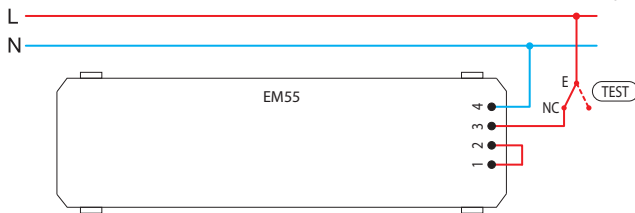

LED LÁMPA, EGYSZÍNŰ 250V~ 0,8W 2M

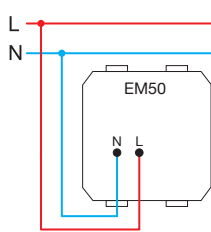

- EM50WH
- EM50BL
- EM50RD
- EM50GR

- fellépő jelölő LED lámpa
- tápfeszültség: 230 V~ 50 Hz 0,8W
- II. osztály
- EN 60598-1 szabvánnyal összhangban
- opcionálisan használható irány- vagy jelző megvilágításként
- egyedi lézernyomási lehetőség a szórófelületre

LED LAMP MONOCOLOUR 250V~ 0,8W 2M

- step marker LED lamp
- supply voltage 230V~ 50Hz 0,8W
- Class II
- in accordance with EN 60598-1
- optional usage for directional or signal illumination with customized laser printing on diffuser



LED LÁMPA, KÉTSZÍNŰ 250V~ 2x0,4W 2M

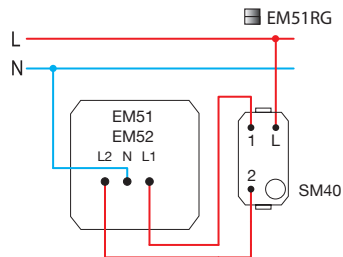

EM51RG

- kétszínű (piros/zöld) LED-es jelzőlámpa
- tápfeszültség: 230 V~ 50 Hz 2x0,4W
- II. osztály
- EN 60598-1 szabvánnyal összhangban
- a szórófelület az alábbi grafikát foglalja magában
- egyedi lézernyomási lehetőség a szórófelületre

LED LAMP DUAL COLOUR 250V~ 2x0,4W 2M

- signaling dual colour (red/green) LED lamp
- supply voltage 230V~ 50Hz 2x0,4W
- Class II
- in accordance with EN 60598-1
- diffuser includes graphics as shown
- possible customized laser printing on diffuser



LED LÁMPA, 3D, HÁROMSZÍNŰ 250V~ 2x0,4W 2M

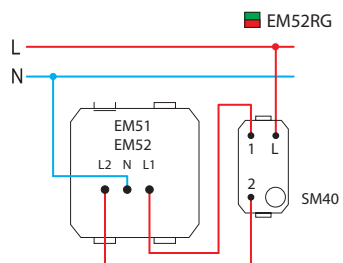

EM52RG

- kétszínű (piros/zöld) LED-es jelzőlámpa 3D szimbólummal
- tápfeszültség: 230 V~ 50 Hz 2x0,4W
- II. osztály
- EN 60598-1 szabvánnyal összhangban
- külön kérésre egyedi grafika

LED LAMP 3D DUAL COLOUR 250V~ 2x0,4W 2M

- signalling LED lamp, dual colour (red/green) with 3D symbol
- supply voltage 230V~ 50Hz 2x0,4 W
- class II
- in accordance with EN 60598-1
- possible customized graphics on request



2M = 45 x 45

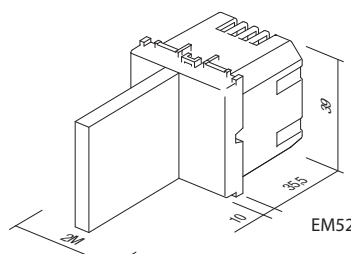
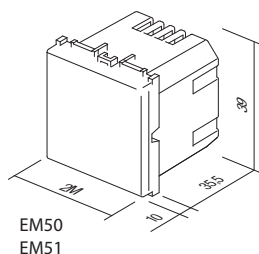



- EM70PW
- EM70SB
- EM70ES
- EM70IW

UJJLENYOMAT KAPCSOLÓ, ARX ONE 2M

- ujjlenyomat kapcsoló elkülönített belső relé egységgel
- elektromos zárok feloldásához
- kapacitás: 1000 ujjlenyomat
- könnyű, kétgombos programozás
- termikus biometrikus érzékelő
- belső reléegység-ellátás, 110-230 V~ 50-60 Hz
- kimeneti relé, 2x3 A 12 V DC
- 256-bites titkosított kapcsolat a kapcsoló és a belső reléegység között
- az EN 61000-6-1 szabvánnyal összhangban

FINGERPRINT SWITCH ARX ONE 2M

- fingerprint switch with included internal relay unit
- for unlocking electrical locks
- capacity 1000 fingerprints
- easy programming with two buttons
- thermal biometric sensor
- internal relay unit supply 110-230V~ 50-60Hz
- output relay 2x3A 12V DC
- 256-bit encrypted link between switch and internal relay unit
- in accordance with EN 61000-6-1

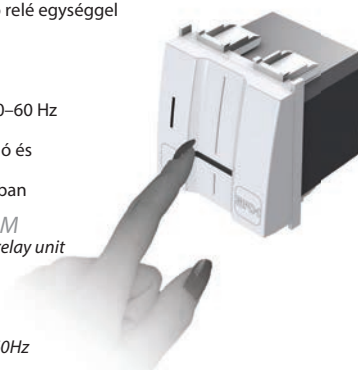

RENDSZERGAZDA REGISZTRÁLÁSA

1. Az első három regisztrált ujjlenyomatot a rendszer automatikusan rendszergazdai jogosultsággal látja el.
2. A rendszergazda regisztrációs folyamata megegyezik a felhasználóéval, kivéve, hogy a második lépést nem kell végrehajtani.

ADMINISTRATOR ENROLMENT

1. The first three fingerprints enrolled are assigned administrative rights.
2. Administrator enrolment procedure is same as user enrolment without second step.

FELHASZNÁLÓ REGISZTRÁLÁSA

1. Nyomja meg és tartsa nyomva 3 másodpercig a külső egységen található bal oldali gombot. A narancssárga LED-fény lassan villogni kezd.
2. A rendszergazdának el kell húznia az ujját egyszer az érzékelő előtt. Sikeres azonosítás esetén a narancssárga LED-fény gyorsan kezd villogni.
3. Nyomja meg a bal oldali gombot. A zöld LED-fény felvillanása megerősíti a műveletet.
4. A narancssárga és a zöld LED-fény felváltva villog. A felhasználónak ekkor négyszer el kell húznia az ujját az érzékelő felett. Minden sikeres műveletnél megszólal a berregő.
5. A felhasználó sikeres azonosítása esetén villogni kezd a zöld LED-fény, valamint megszólal a berregő.

USER ENROLMENT

1. The left button on the exterior unit is pressed for 3 seconds. The orange LED starts flashing slow.
2. An administrator swipes his finger over the sensor once. When he/she is identified, the orange LED will start flashing fast.
3. Press left button. The green LED confirms.
4. The orange and green LED will flash alternately. At this point the user swipes his/her finger over the sensor four times. Each successful entry is indicated by a buzz.
5. When the user is correctly enrolled, the green LED will flash and the buzzer will buzz at the same time.

FELHASZNÁLÓ TÖRLÉSE

1. Nyomja meg és tartsa nyomva 5 másodpercig a külső egységen található jobb oldali gombot; ekkor elkezd lassan villogni a narancssárga LED-jelzőfény.
2. A rendszergazdának el kell húznia az ujját egyszer az érzékelő előtt. Sikeres azonosítás esetén villogni kezd a zöld LED-fény, valamint megszólal a berregő.
3. A piros és a zöld LED-fény felváltva villog. Ezt követően a felhasználónak el kell húznia az ujját egyszer az érzékelő előtt. A felhasználó sikeres azonosításakor villogni kezd a zöld LED-fény, valamint röviden megszólal a berregő. Ez jelzi, hogy a felhasználót sikerült törölni a rendszerből.

DELETING A USER

1. The right button on the exterior unit should be pressed for 5 seconds whereupon the orange LED will start flashing slow.
2. An administrator swipes his finger over the sensor once. When he/she is identified, the green LED will flash and the buzzer will buzz at the same time.
3. The red and green LED will flash alternately. Then the user swipes his finger over the sensor once. When the user is identified, the green LED flash and the buzzer will buzz once. The user has been successfully deleted from the system.

ÖSSZES UJJLENYOMAT TÖRLÉSE

1. Nyomja meg és tartsa nyomva a külső egységen található bal és jobb oldali gombot egyszerre; ekkor elkezd felváltva villogni a piros és a narancssárga LED-fény.
2. A rendszergazdának el kell húznia az ujját egyszer az érzékelő előtt. Sikeres azonosítás esetén a zöld LED-fény világítani kezd, valamint ezzel egy időben megszólal a berregő.
3. A narancssárga és a piros LED-fény ismét felváltva villog. A rendszergazdának meg kell ismételnie a második lépést.
4. A piros és a narancssárga LED-fény villogni kezd, majd a berregő ezzel egyidejűleg ötször megszólal. Ez jelzi, hogy a rendszer sikerült kitörölni az összes ujjlenyomatot.

DELETING ALL FINGERPRINTS

1. Press the left and right button on the exterior unit together for a period of 10 seconds whereupon the orange and red LED will flash alternately.
2. The administrator then swipes his/her finger once. Identification is confirmed when the green LED flashes and the buzzer buzzes at the same time.
3. The orange and red LED will flash alternately again. The administrator repeats second step.
4. The red and orange LED will flash and the buzzer will buzz five times simultaneously. All fingerprint templates will then have been deleted.

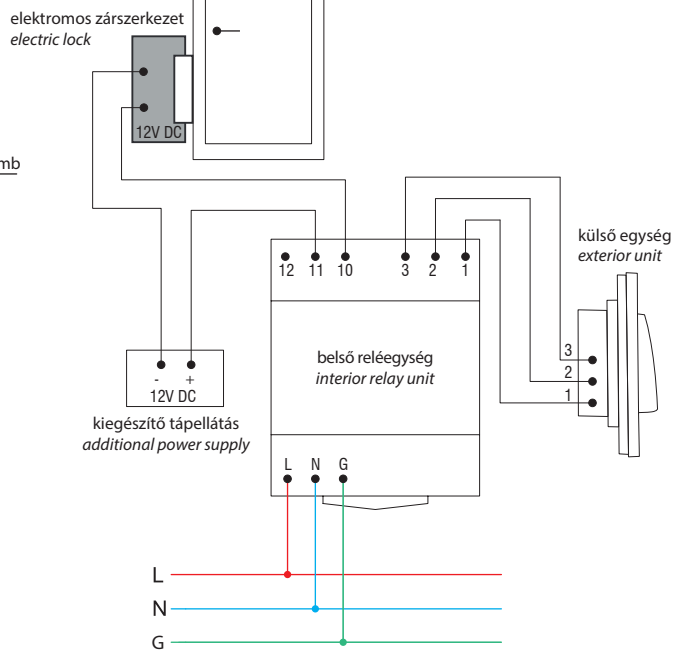
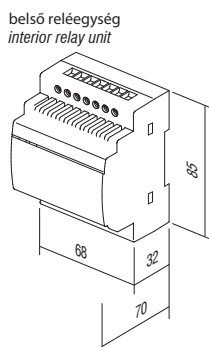
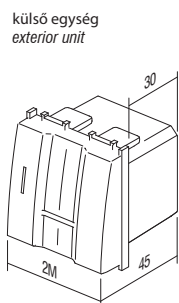
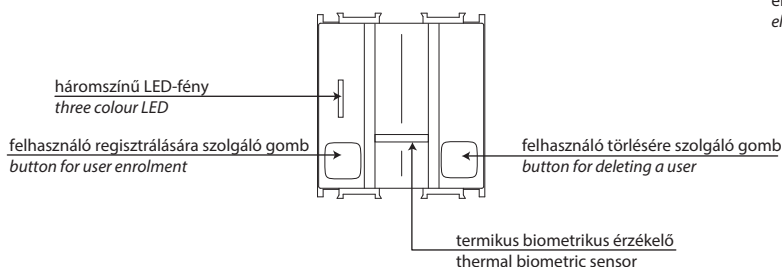
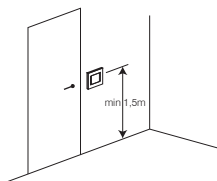

BERREGŐ, 8 VA 230 V~1M



- EM90PW
- EM90SB
- EM90ES
- EM90IW

- jelzőberregő
- a hangjelzés a vezérlési művelettel azonos ideig szól
- tápfeszültség: 230 V~ 50 Hz 8 VA

BUZZER 8VA 230V~1M

- signal buzzer
- the sound emission has the same lasting time as the control operation
- supply voltage 230V~ 50Hz 8VA



BERREGŐ, 8 VA 12V~1M



- EM91PW
- EM91SB
- EM91ES
- EM91IW

- jelzőberregő
- a hangjelzés a vezérlési művelettel azonos ideig szól
- tápfeszültség: 12V~ 50 Hz 8 VA

BUZZER 8VA 12V~1M

- signal buzzer
- the sound emission has the same lasting time as the control operation
- supply voltage 12V~ 50Hz 8VA



CSENGŐ, 8 VA 230 V~1M



- EM92PW
- EM92SB
- EM92ES
- EM92IW

- jelzőcsengő
- a hangjelzés a vezérlési művelettel azonos ideig szól
- tápfeszültség: 230 V~ 50 Hz 8 VA

BELL 8VA 230V~1M

- signal bell
- the sound emission has the same lasting time as the control operation
- supply voltage 230V~ 50Hz 8VA



CSENGŐ, 12 V~ 1M



- EM93PW
- EM93SB
- EM93ES
- EM93IW

- jelzőcsengő
- a hangjelzés a vezérlési művelettel azonos ideig szól
- tápfeszültség: 12V~ 50 Hz 8 VA

BELL 8VA 12V~1M

- signal bell
- the sound emission has the same lasting time as the control operation
- supply voltage 12V~ 50Hz 8VA

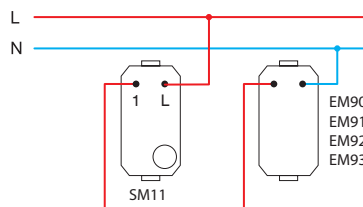
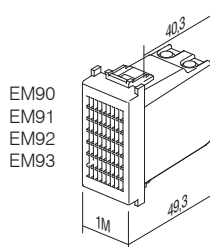

HANGERŐ-SZABÁLYOZÁS, 100 V AUDIOVEZETÉK 35 W 2M



- EM95PW
- EM95SB
- EM95ES
- EM95IW

- hangerő-szabályozás (hangtompító) 100 Vos audio rendszerekhez
- névleges teljesítmény: 35 W (max. 45 W); 6-lépéses hangerő-szabályozás
- kompatibilitás: legalább 60 mm mély dobozok
- nem alkalmas 45 mm mélységű dobozokba és CUBO felületszerelő dobozokra történő telepítésre; IP20
- csak beltéri használatra

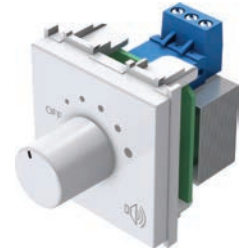

VOLUME CONTROL 100V AUDIO LINE 35W 2M

- volume control (attenuator) for 100V audio systems
- power rating 35W (max. 45W), 6 steps volume control
- suitable for boxes min. 60 mm deep
- not suitable for installation in 45 mm deep boxes and surface mount boxes CUBO IP20
- for indoor use only

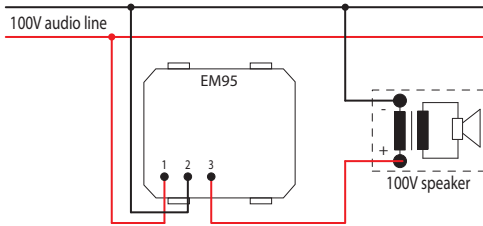

HANGERŐ-SZABÁLYOZÁS 4-8 Ω 35 W 2M



- EM96PW
- EM96SB
- EM96ES
- EM96IW

- hangerő-szabályozás (hangtompító) alacsony feszültségű kimenetekhez (4-8 Ω, 35 W)
- névleges teljesítmény: 35 W; 6-lépéses hangerő-szabályozás
- kompatibilitás: legalább 60 mm mély dobozok
- nem alkalmas 45 mm mélységű dobozokba és CUBO felületszerelő dobozokra történő telepítésre; IP20
- csak beltéri használatra

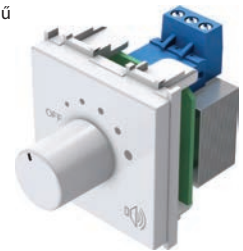

VOLUME CONTROL 4-8 Ω 35W 2M

- volume control (attenuator) for low voltage outputs 4-8 Ω, 35W
- for connecting to Hi-Fi systems
- power rating 35W, 6 steps volume control
- suitable for boxes min. 60 mm deep
- not suitable for installation in 45 mm deep boxes and surface mount boxes CUBO IP20
- for indoor use only

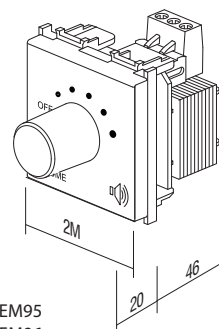
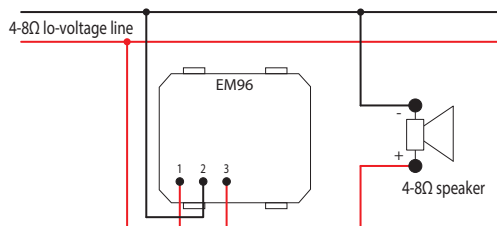

EM95
EM96

S E T S C M



CM25

PW

OS

típus type	leírás description	műszaki adatok technical data	méret size	szín colour	választható adatok 1 optional data 1
CM10	ALJZATKÉSZLET, 2x SCHUKO SOCKET SET 2x SCHUKO	2P+F 16A 250V~	4M	<input type="checkbox"/> PW fényes fehér polar white	<input type="checkbox"/> OL LINE fedőlemez cover plate LINE
CM11	ALJZATKÉSZLET, 3x SCHUKO SOCKET SET 3x SCHUKO	2P+F 16A 250V~	7M	<input checked="" type="checkbox"/> SB matt fekete soft touch black	<input type="checkbox"/> OS SOFT fedőlemez cover plate SOFT
CM15	KÁBELCSATLAKOZÓ-KÉSZLET LINK WIRE SET	3x1,5mm ²	1M	<input type="checkbox"/> ES matt ezüst elox silver	
.	.	.	.	<input type="checkbox"/> IW fényes krém ivory white	

ALJZATKÉSZLET, 2x SCHUKO 2P+F 16 A 250V~ 4M

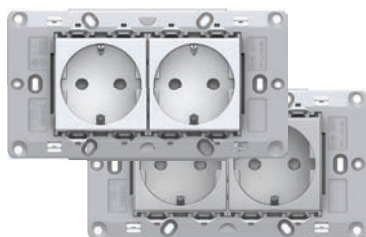

- CM10PW
- CM10ES

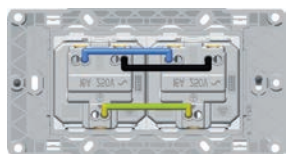

- aljzatkészlet, 2x schuko VM10 2P+F 16 A 250 V~
- előre huzalozott CM16 kábelcsatlakozóval
- 4M szerelőkerettel, csavarok nélkül
- a szerelőkeret rögzítéséhez CM17, CM18 vagy CM19 csavarokat kell használni
- csavaros érintkezők 1,5–2,5 mm²
- az IEC-60884-1 és a CEE7 szabvánnyal összhangban

SOCKETS SET 2x SCHUKO 2P+E 16A 250V~ 4M

- socket set 2x schuko VM10 2P+E 16A 250V~
- prewired with link wires CM16
- with mounting frame 4M without screws
- for mounting frame fixing use screws CM17, CM18 or CM19
- screw contacts 1.5-2.5 mm²
- in accordance with IEC-60884-1, CEE7

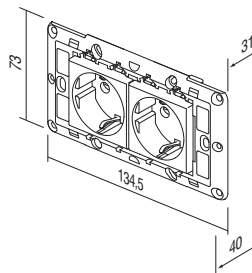

ALJZATKÉSZLET, 3x SCHUKO 2P+F 16 A 250 V~ 7M

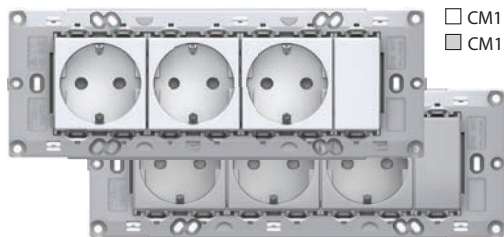

- CM11PW
- CM11ES

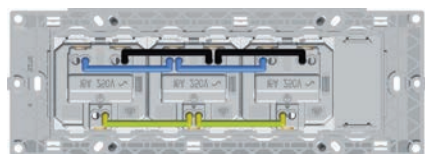

- aljzatkészlet, 3x schuko VM10 2P+F 16 A 250 V~
- előre huzalozott CM16 kábelcsatlakozóval
- 7M szerelőkerettel, csavarok nélkül
- a szerelőkeret rögzítéséhez CM17, CM18 vagy CM19 csavarokat kell használni
- csavaros érintkezők 1,5–2,5 mm²
- az IEC-60884-1 és a CEE7 szabvánnyal összhangban

SOCKETS SET 3x SCHUKO 2P+E 16A 250V~ 7M

- socket set 3x schuko VM10 2P+E 16A 250V~
- prewired with link wires CM16
- with mounting frame 7M without screws
- for mounting frame fixing use screws CM17, CM18 or CM19
- screw contacts 1.5-2.5 mm²
- in accordance with IEC-60884-1, CEE7

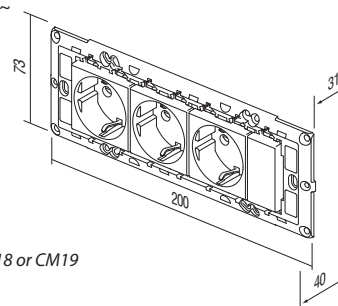

KÁBELCSATLAKOZÓ-KÉSZLET, 3x1,5 mm² 1M

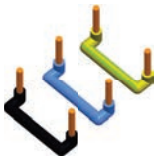

CM15

- kábelcsatlakozó-készlet két 1M elem csatlakoztatásához
- tartalma: 10 fekete, 10 kék és 10 sárga/zöld vezeték

LINK WIRE SET 3x1,5mm² 1M

- link wire set to connect two elements size 1M
- includes 10 black, 10 blue and 10 yellow/green wires

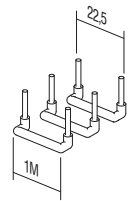

KÁBELCSATLAKOZÓ-KÉSZLET, 3x2,5 mm² 2M

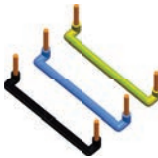

CM16

- kábelcsatlakozó-készlet két 2M elem csatlakoztatásához
- tartalma: 10 fekete, 10 kék és 10 sárga/zöld vezeték

LINK WIRE SET 3x2,5mm² 2M

- link wire set to connect two elements size 2M
- includes 10 black, 10 blue and 10 yellow/green wires

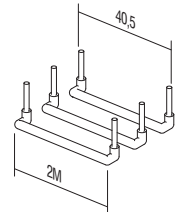

CSAVARKÉSZLET 3,5



CM17
CM18
CM19

- csavarkészlet az NM30, NM32, NM40, NM41 és NM70 szerelőkeret rögzítéséhez
- CM17- i=20 mm, 100 db
- CM18- i=35 mm, 50 db
- CM19- i=50 mm, 50 db

SCREW SET 3,5

- screw set for fixing mounting frames NM30, NM32, NM40, NM41, NM70
- CM17 - l=20mm, 100pcs
- CM18 - l=35mm, 50pcs
- CM19 - l=50mm, 50pcs

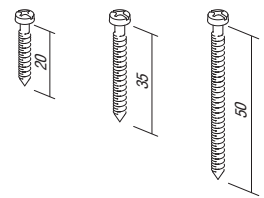

KAPCSOLÓKÉSZLET, IP44 2M



CM22PW

- nedves helyiségekben történő használatra
- IP44 védelem minden Modul kapcsolóhoz
- a készletbe nem tartoznak bele a kapcsolók és a gombok
- SOFT 2M fedőlemez feliratos lemezzel
- az IEC 60669-1 szabvánnyal összhangban

SET SWITCHES IP44 2M

- for usage in humid areas
- IP44 protection provides for all Modul switches
- switches and buttons are not part of the set
- SOFT 2M cover plate with inscription plate
- in accordance with IEC 60669-1



ALJZATKÉSZLET, IP44 2M



CM23PW

- nedves helyiségekben történő használatra
- az IP44 védelem csak fedett aljzatokkal (VM11, VM41) együtt biztosítható
- a készletbe nem tartoznak bele az aljzatok
- SOFT 2M fedőlemez feliratos lemezzel
- az IEC 60884-1 szabvánnyal összhangban

SET SOCKETS IP44 2M

- for usage in humid areas
- IP44 protection can be achieved only in combination with covered socket (VM11, VM41)
- sockets are not part of the set
- SOFT 2M cover plate with inscription plate
- in accordance with IEC 60884-1



FÜRDŐSZOBA KÉSZLET, 3x20 AX 250 V~ 4M

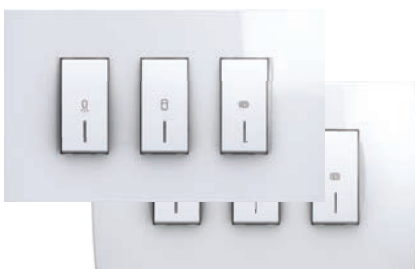

CM25PWOL
 CM25IWOL
 CM25PWOS
 CM25IWOS

- kapcsolókészlet, 3xSM12 20 AX 250 V~ szerelőkerettel és fedőlemezzel
- csavaros érintkezők 1,5–2,5 mm²
- EN 60669-1 szabvánnyal összhangban
- univerzális megoldás felújításhoz 108–135 mm-es rögzítési mérettel rendelkező dobozokra, illetve 4M méretű dobozokra
- fedőlemez magassága: 90 mm

SWITCH SET FOR BATHROOM 3x20AX 250V~ 4M

- switch set 3xSM12 20AX 250V~ with mounting frame and cover plate
- screw contacts 1.5-2.5mm²
- in accordance with EN 60669-1
- universal solution for renovation on boxes with fixing dimensions 108-135mm or boxes 4M size
- cover plate height 90mm

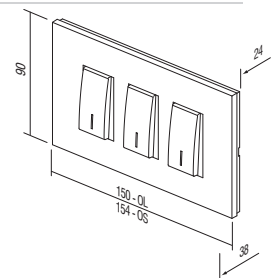



NM41

4M SZERELŐKERET FÜRDŐSZOBA KÉSZLETHEZ

- univerzális szerelőkeret csavarokkal, fürdőszoba készlethez
- univerzális megoldás 108-135 mm-es rögzítési mérettel rendelkező szögletes dobozokra, illetve 4M méretű dobozokra
- EN 60669-1 szabvánnyal összhangban

MOUNTING FRAME BATHROOM SET 4M

- universal mounting frame for bathroom set with screws
- universal solution for mounting on rectangular boxes with fixing dimensions 108-135mm or boxes 4M size
- in accordance with EN 60669-1

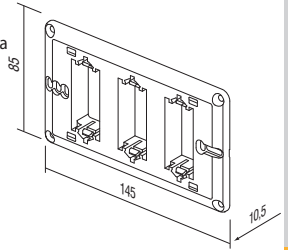

	OL41PW
	OL41NB
	OL41IW
	OL41ES
	OL41SG
	OL41IB
	OL41MG

LINE FEDŐLEMEZ FÜRDŐSZOBA KÉSZLETHEZ

- LINE dekoratív fedőlemez fürdőszoba készlethez
- magasság: 90 mm
- EN 60669-1 szabvánnyal összhangban

COVER PLATE LINE BATHROOM SET

- decorative cover plate bathroom set LINE
- height 90mm
- in accordance with EN 60669-1

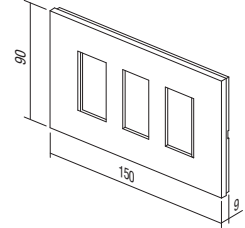

	OS41PW
	OS41NB
	OS41IW
	OS41ES
	OS41SG
	OS41SB
	OS41WE

SOFT FEDŐLEMEZ FÜRDŐSZOBA KÉSZLETHEZ

- SOFT dekoratív fedőlemez fürdőszoba készlethez
- magasság: 90 mm
- EN 60669-1 szabvánnyal összhangban

COVER PLATE SOFT BATHROOM SET

- decorative cover plate bathroom set SOFT
- height 90mm
- in accordance with EN 60669-1

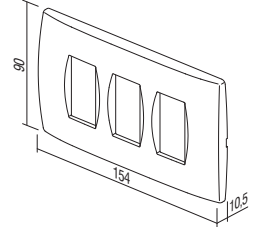

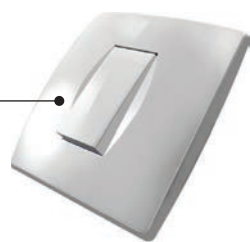



TM11



AW

IN

típus type	leírás description	méret size	szín colour	választható adatok 1 optional data 1
TM11	GOMB BUTTON	1M	<input type="checkbox"/> AW antibakteriális fehér antibacterial white	 NT sima neutral
TM21	ÜRES BLANK	1M		 IN jelzőfényes indicator
VM10	ALJZAT SOCKET	2M		
.	.	.		
.	.	.		













ANTIBAKTERIÁLIS PROGRAM MODUL

- a kapcsolókat és aljzatokat naponta sok ember érinti meg, ez a baktériumok szaporodásának és terjedésének kedvező hely
- az ezüstöt - természetes antibakteriális hatásának köszönhetően - három évezrede használják biztonságos és hatékony fertőtlenítőként, mivel teljesen természetes, egészséges és környezetbarát
- a speciális antibakteriális ezüstion-adalékanyag hosszú távú, megbízható és hatékony védelmet nyújt a baktériumok, vírusok, mikrobák és gombák szaporodása és terjedése ellen
- az antibakteriális védelem higiéniát, tisztaságot és egészséget biztosít az embereknek
- tökéletesen megfelelő szigorú higiéniai feltételekkel rendelkező környezetekben való használatra (kórházak, egészségügyi központok, gyógyszerészeti létesítmények, idősek otthona, ápoló otthonok, laboratóriumok, éttermek, szállodák, repterek, busz és vonatállomások, üzleti és bevásárlóközpontok, közintézmények stb.)
- független laboratóriumi tesztek kerültek elvégzésre a legmagasabb japán JIS Z 2801 szabványoknak megfelelően
- alacsony költség az emberi egészség biztosítására
- A MODUL antibakteriális program tervezése és használhatósága könnyű tisztítást és karbantartást tesz lehetővé
- az antibakteriális gombokat, fedőlemezeket és aljzatokat klasszikus szerelőkeretekkel és kapcsolókkal lehet kombinálni
- a termékek hátul AW (antibakteriális fehér) címkével vannak ellátva

ANTIBACTERIAL PROGRAM MODUL

- switches and sockets are daily touched by many people, so this is a common place for development and spread of bacteria
- thanks to its natural antibacterial characteristics silver has been used for three millennia as a safe and effective disinfectant, since it is completely natural, healthy and environmentally friendly
- special antibacterial silver ions additive provides long-term, reliable and effective protection against the development and spread of bacteria, viruses, microbes and fungi
- antibacterial protection ensures hygiene, cleanliness and health for people
- perfectly suitable for use in environments with strict hygiene conditions (hospitals, health centers, pharmaceutical facilities, homes for elderly, nursing homes, laboratories, restaurants, hotels, airports, bus and railway stations, business and shopping areas, public institutions ...)
- independent laboratory testings have been carried out in accordance with highest Japanese standards JIS Z 2801
- low cost for providing human health
- design and functionality of antibacterial program MODUL allow easy cleaning and maintenance
- antibacterial buttons, cover plates and sockets are combined with classic mounting frames and switches
- products are labelled on the back with AW (antibacterial white)

A N T I B A C T E R I A L P R O G R A M M O D U L

	□ TM11AW	1M GOMB	<ul style="list-style-type: none"> - 1M cserélhető gomb - EN 60669-1 szabvánnyal összhangban - antibakteriális védelem a JIS Z 2801 szabvánnyal összhangban 	
		BUTTON 1M	<ul style="list-style-type: none"> - replaceable button 1M - in accordance with EN 60669-1 - antibacterial protection in accordance with JIS Z 2801 	
	□ TM11AWIN	1M JELZŐFÉNYES GOMB	<ul style="list-style-type: none"> - 1M cserélhető gomb - EN 60669-1 szabvánnyal összhangban - antibakteriális védelem a JIS Z 2801 szabvánnyal összhangban 	
		BUTTON 1M INDICATOR	<ul style="list-style-type: none"> - replaceable button 1M - in accordance with EN 60669-1 - antibacterial protection in accordance with JIS Z 2801 	
	□ TM12AW	2M GOMB	<ul style="list-style-type: none"> - 2M cserélhető gomb gombtartóval - kapcsoló vagy nyomógomb 1M méretről 2M méretre történő átalakítására - EN 60669-1 szabvánnyal összhangban - antibakteriális védelem a JIS Z 2801 szabvánnyal összhangban 	
		BUTTON 2M	<ul style="list-style-type: none"> - replaceable button 2M with button carrier - to upgrade switch or push button from size 1M to size 2M - in accordance with EN 60669-1 - antibacterial protection in accordance with JIS Z 2801 	
	□ TM12AWIN	2M JELZŐFÉNYES GOMB	<ul style="list-style-type: none"> - 2M cserélhető gomb gombtartóval - kapcsoló vagy nyomógomb 1M méretről 2M méretre történő átalakítására - EN 60669-1 szabvánnyal összhangban - antibakteriális védelem a JIS Z 2801 szabvánnyal összhangban 	
		BUTTON 2M INDICATOR	<ul style="list-style-type: none"> - replaceable button 2M with button carrier - to upgrade switch or push button from size 1M to size 2M - in accordance with EN 60669-1 - antibacterial protection in accordance with JIS Z 2801 	
	□ TM21AW	1M ÜRES	<ul style="list-style-type: none"> - üres modul az üres helyek kitöltésére - EN 60669-1 szabvánnyal összhangban - antibakteriális védelem a JIS Z 2801 szabvánnyal összhangban 	
		BLANK 1M	<ul style="list-style-type: none"> - blank modul to fill up empty spaces - in accordance with EN 60669-1 - antibacterial protection in accordance with JIS Z 2801 	
	□ TM22AW	2M ÜRES	<ul style="list-style-type: none"> - üres modul az üres helyek kitöltésére - EN 60669-1 szabvánnyal összhangban - antibakteriális védelem a JIS Z 2801 szabvánnyal összhangban 	
		BLANK 2M	<ul style="list-style-type: none"> - blank modul to fill up empty spaces - in accordance with EN 60669-1 - antibacterial protection in accordance with JIS Z 2801 	



□ VM10AW

SCHUKO+KS ALJZAT, 2P+F 16 A 250 V~ 2M

- 2P+F schuko
- 16A 250V~, VM10 típus
- az IEC 60884-1, CEE7 szabvánnyal összhangban
- csavaros érintkezők 1,5-2,5 mm²
- KS beépített gyerekvédelem - zárt, feszültség alatti érintkezők
- antibakteriális védelem a JIS Z 2801 szabvánnyal összhangban

SOCKET SCHUKO+KS 2P+E 16A 250V~ 2M

- 2P+E schuko
- 16A 250V~, type VM10
- in accordance with IEC 60884-1, CEE7
- screw contacts 1.5-2.5 mm²
- KS built-in child protection - shuttered live contacts
- antibacterial protection in accordance with JIS Z 2801



□ VM11AW

SCHUKO+KS+FEDEL 2P+F 16 A 250 V~ 2M ALJZAT

- 2P+F schuko+fedél
- 16 A 250V~, VM11 típus
- az IEC 60884-1, CEE7 szabvánnyal összhangban
- csavaros érintkezők 1,5-2,5 mm²
- KS beépített gyerekvédelem - zárt, feszültség alatti érintkezők
- antibakteriális védelem a JIS Z 2801 szabvánnyal összhangban

SOCKET SCHUKO+KS+COVER

- 2P+E 16A 250V~ 2M
- 2P+E schuko+cover
- 16A 250V~, type VM11
- in accordance with IEC 60884-1, CEE7
- screw contacts 1.5-2.5 mm²
- KS built-in child protection - shuttered live contacts
- antibacterial protection in accordance with JIS Z 2801



□ VM20AW

EURO+KS ALJZAT, 2P 10 A 250 V~ 1M

- 2P Euro
- 10 A 250V~, VM20 típus
- az IEC 60884-1, CEE7 szabvánnyal összhangban
- csavaros érintkezők 1,5-2,5 mm²
- KS beépített gyerekvédelem - zárt, feszültség alatti érintkezők
- antibakteriális védelem a JIS Z 2801 szabvánnyal összhangban

SOCKET EURO+KS 2P 10A 250V~ 1M

- 2P Euro
- 10A 250V~, type VM20
- in accordance with IEC 60884-1, CEE7
- screw contacts 1.5-2.5 mm²
- KS built-in child protection - shuttered live contacts
- antibacterial protection in accordance with JIS Z 2801



□ KM11AW

1dB 1M TV VÉGZÁRÓS ALJZAT

- TV végzárós aljzat
- frekvenciatartomány: 5÷2400 MHz
- csökkentés < 1 dB
- EN 50083-1 szabvánnyal összhangban
- csavaros érintkezők
- antibakteriális védelem a JIS Z 2801 szabvánnyal összhangban

SOCKET TV END-LINE 1dB 1M

- TV end-line
- frequency range 5÷2400 MHz
- reduction < 1 dB
- in accordance with EN 50083-1
- screw contacts
- antibacterial protection in accordance with JIS Z 2801

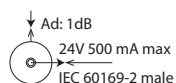

KS ADAPTEREK 1M



□ KM35AW

- KS trapézrögzítéses szabvány
- AMP, Avaya, Brandrex, FMT, Mfico, Tyco, ...
- a kommunikációs modul nem tartalmazza
- antibakteriális védelem a JIS Z 2801 szabvánnyal összhangban

ADAPTER KS 1M

- KS keystone standard ugradnje
- AMP, Avaya, Brandrex, FMT, Mfico, Tyco, ...
- komunikációs modul nije uključen
- antibakterijska zaštita usklađena s JIS Z 2801



A N T I B A C T E R I A L P R O G R A M M O D U L



OS20AW

SOFT 2M FEDŐLEMEZ

- SOFT 2M dekoratív fedőlemez
- EN 60669-1 szabvánnyal összhangban
- antibakteriális védelem a JIS Z 2801 szabvánnyal összhangban

COVER PLATE SOFT 2M

- decorative cover plate SOFT 2M
- in accordance with EN 60669-1
- antibacterial protection in accordance with JIS Z 2801



OS24AW

SOFT 2x2M FEDŐLEMEZ

- SOFT 2x2M dekoratív fedőlemez
- vízszintes vagy függőleges felszerelés
- EN 60669-1 szabvánnyal összhangban
- antibakteriális védelem a JIS Z 2801 szabvánnyal összhangban

COVER PLATE SOFT 2x2M

- decorative cover plate SOFT 2x2M
- horizontal or vertical mounting
- in accordance with EN 60669-1
- antibacterial protection in accordance with JIS Z 2801



OS26AW

SOFT 3x2M FEDŐLEMEZ

- SOFT 3x2M dekoratív fedőlemez
- vízszintes vagy függőleges felszerelés
- EN 60669-1 szabvánnyal összhangban
- antibakteriális védelem a JIS Z 2801 szabvánnyal összhangban

COVER PLATE SOFT 3x2M

- decorative cover plate SOFT 3x2M
- horizontal or vertical mounting
- in accordance with EN 60669-1
- antibacterial protection in accordance with JIS Z 2801



OS30AW

SOFT 3M FEDŐLEMEZ

- SOFT 3M dekoratív fedőlemez
- antibakteriális védelem a JIS Z 2801 szabvánnyal összhangban
- EN 60669-1 szabvánnyal összhangban

COVER PLATE SOFT 3M

- decorative cover plate SOFT 3M
- in accordance with EN 60669-1
- antibacterial protection in accordance with JIS Z 2801



OS40AW

SOFT 4M FEDŐLEMEZ

- SOFT 4M dekoratív fedőlemez
- EN 60669-1 szabvánnyal összhangban
- antibakteriális védelem a JIS Z 2801 szabvánnyal összhangban

COVER PLATE SOFT 4M

- decorative cover plate SOFT 4M
- in accordance with EN 60669-1
- antibacterial protection in accordance with JIS Z 2801



OS70AW

SOFT 7M FEDŐLEMEZ

- SOFT 7M dekoratív fedőlemez
- EN 60669-1 szabvánnyal összhangban
- antibakteriális védelem a JIS Z 2801 szabvánnyal összhangban

COVER PLATE SOFT 7M

- decorative cover plate SOFT 7M
- in accordance with EN 60669-1
- antibacterial protection in accordance with JIS Z 2801

fém
metal

MH kovácsolt acél
hammered steel



ME maratott vas
etched iron

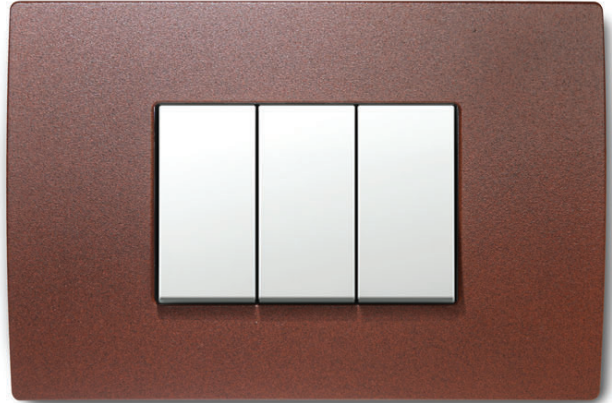

MS szatén ezüst
satin silver

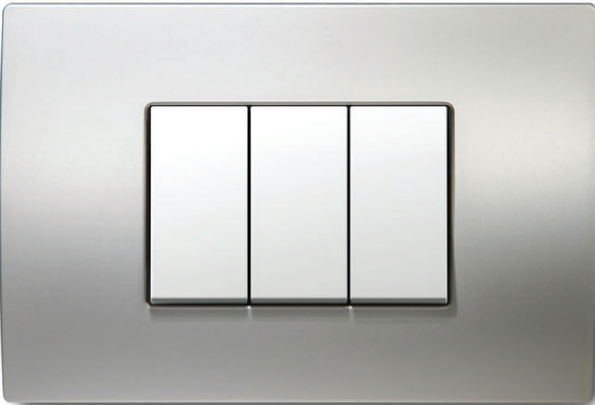

MN szatén nikkell
satin nickel

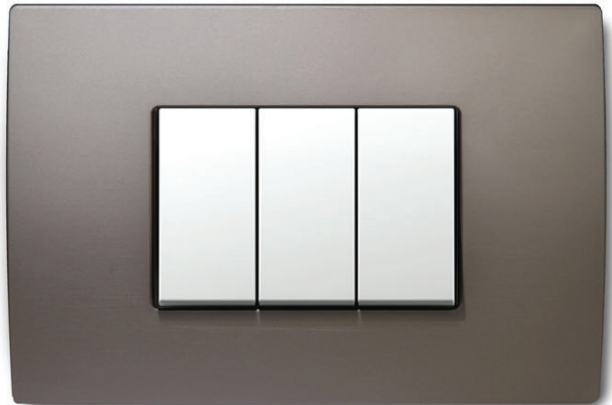

COVER PLATES PURE OP

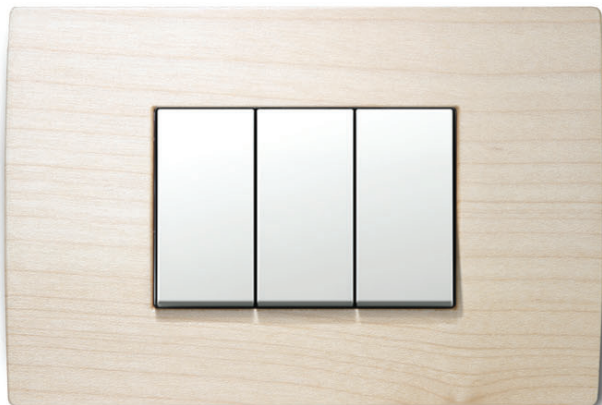
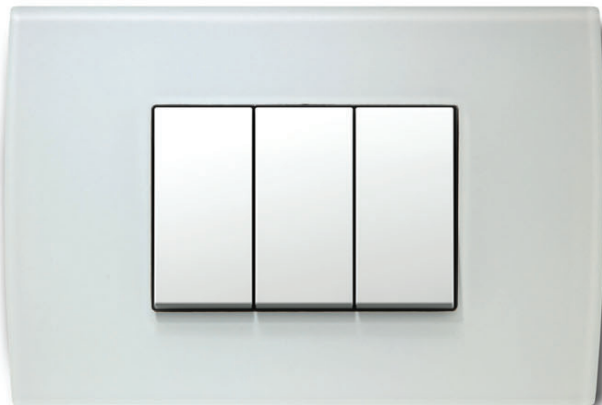
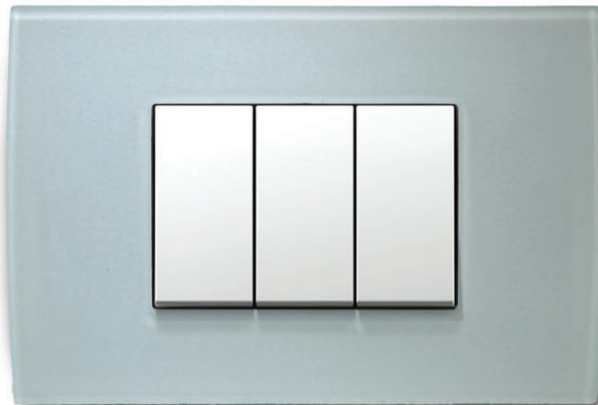
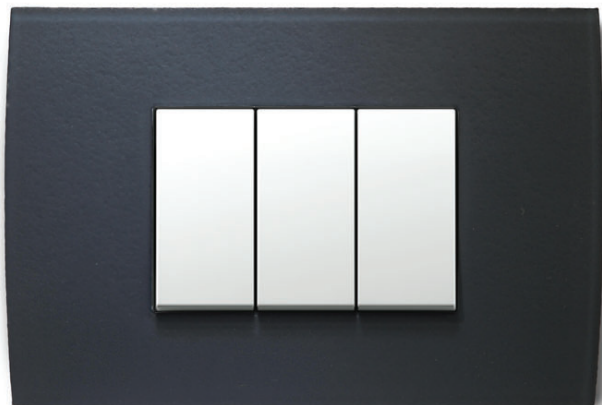
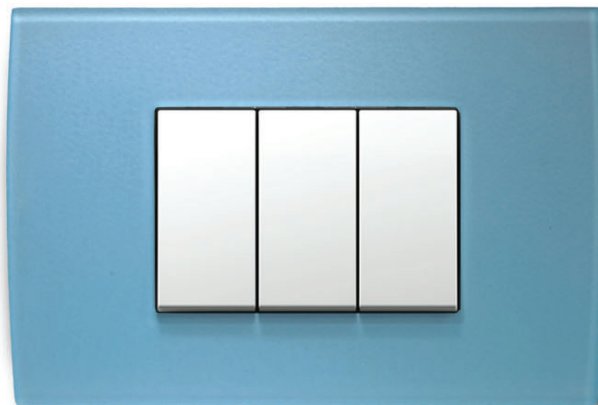
fa
woodWB bambusz
bambooWW diófa
walnutWM juhar
mapleWE wenge
wengeüveg
glassGW jégfehér
ice whiteGG jégzöld
ice greenGY jégszürke
ice greyGB jégkék
ice blue



OP30



WB

típus type	leírás description	méret size	szín colour					
OP13	PURE LEMEZ COVER PLATE PURE	1/3M	MH	kovácsolt acél hammered steel	WB	bambusz bamboo	GW	jégfehér ice white
OP20	PURE LEMEZ COVER PLATE PURE	2M	ME	maratott vas etched iron	WW	dió walnut	GG	jégzöld ice green
OP23	PURE LEMEZ COVER PLATE PURE	2/3M	MS	szatén ezüst satin silver	WM	juhar maple	GY	jégszürke ice grey
.	.	.	MN	szatén nikkal satin nickel	WE	wenge wenge	GB	jégekék ice blue



OP20MH	OP20WB
OP20ME	OP20WW
OP20MS	OP20WM
OP20MN	OP20WE
	OP20GW
	OP20GG
	OP20GY
	OP20GB

PURE 2M FEDŐLEMEZ

- PURE 2M dekoratív fedőlemez
- EN 60669-1 szabvánnyal összhangban
- csak az NM24 vagy NM25 szerelőkerettel együttesen

COVER PLATE PURE 2M

- decorative cover plate PURE 2M
- in accordance with EN 60669-1
- only in combination with mounting frames NM24 or NM25



OP24MH	OP24WB
OP24ME	OP24WW
OP24MS	OP24WM
OP24MN	OP24WE
	OP24GW
	OP24GG
	OP24GY
	OP24GB

PURE 2x2M FEDŐLEMEZ

- URE 2x2M dekoratív fedőlemez
- vízszintes vagy függőleges felszerelés
- EN 60669-1 szabvánnyal összhangban
- csak az NM24 vagy NM25 szerelőkerettel együttesen

COVER PLATE PURE 2x2M

- decorative cover plate PURE 2x2M
- horizontal or vertical mounting
- in accordance with EN 60669-1
- only in combination with mounting frames NM24 or NM25

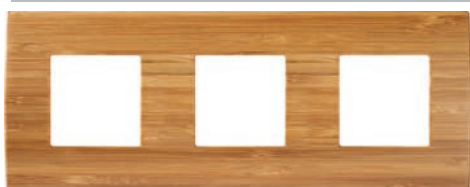

OP26MH	OP26WB
OP26ME	OP26WW
OP26MS	OP26WM
OP26MN	OP26WE
	OP26GW
	OP26GG
	OP26GY
	OP26GB

PURE 3x2M FEDŐLEMEZ

- PURE 3x2M dekoratív fedőlemez
- vízszintes vagy függőleges felszerelés
- EN 60669-1 szabvánnyal összhangban
- csak az alábbi szerelőkerettel együttesen: NM24 vagy NM25

COVER PLATE PURE 3x2M

- decorative cover plate PURE 3x2M
- horizontal or vertical mounting
- in accordance with EN 60669-1
- only in combination with mounting frames NM24 or NM25

COVER PLATES PURE OP



OP30MH
OP30ME
OP30MS
OP30MN

OP30WB
OP30WW
OP30WM
OP30WE
OP30GW
OP30GG
OP30GY
OP30GB

PURE 3M FEDŐLEMEZ

- PURE 3M dekoratív fedőlemez
- EN 60669-1 szabvánnyal összhangban

COVER PLATE PURE 3M

- decorative cover plate PURE 3M
- in accordance with EN 60669-1



OP40MH
OP40ME
OP40MS
OP40MN

OP40WB
OP40WW
OP40WM
OP40WE
OP40GW
OP40GG
OP40GY
OP40GB

PURE 4M FEDŐLEMEZ

- PURE 4M dekoratív fedőlemez
- EN 60669-1 szabvánnyal összhangban

COVER PLATE PURE 4M

- decorative cover plate PURE 4M
- in accordance with EN 60669-1



OP70MH
OP70ME
OP70MS
OP70MN

OP70WB
OP70WW
OP70WM
OP70WE
OP70GW
OP70GG
OP70GY
OP70GB

PURE 7M FEDŐLEMEZ

- PURE 7M dekoratív fedőlemez
- EN 60669-1 szabvánnyal összhangban

COVER PLATE PURE 7M

- decorative cover plate PURE 7M
- in accordance with EN 60669-1



OP13MH
OP13ME
OP13MS
OP13MN

OP13WB
OP13WW
OP13WM
OP13WE
OP13GW
OP13GG
OP13GY
OP13GB

PURE 1/3M FEDŐLEMEZ

- PURE 1/3M dekoratív fedőlemez
- EN 60669-1 szabvánnyal összhangban

COVER PLATE PURE 1/3M

- decorative cover plate PURE 1/3M
- in accordance with EN 60669-1



OP23MH
OP23ME
OP23MS
OP23MN

OP23WB
OP23WW
OP23WM
OP23WE
OP23GW
OP23GG
OP23GY
OP23GB

PURE 2/3M FEDŐLEMEZ

- PURE 2/3M dekoratív fedőlemez
- EN 60669-1 szabvánnyal összhangban

COVER PLATE PURE 2/3M

- decorative cover plate PURE 2/3M
- in accordance with EN 60669-1

alap
basic

PW fényes fehér
polar white

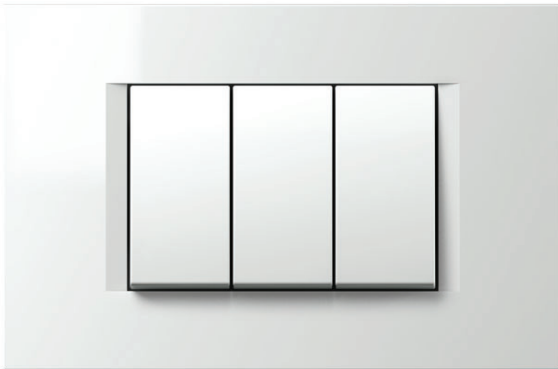

IW fényes krém
ivory white

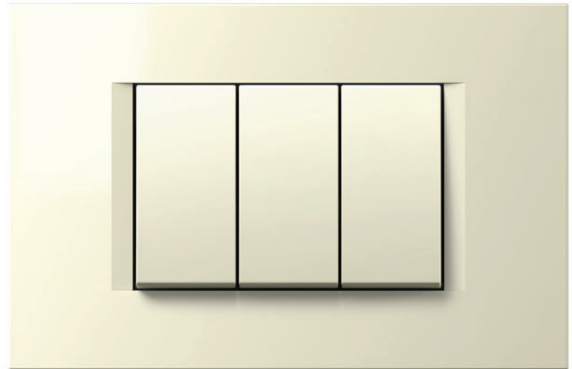

ES matt ezüst
elox silver

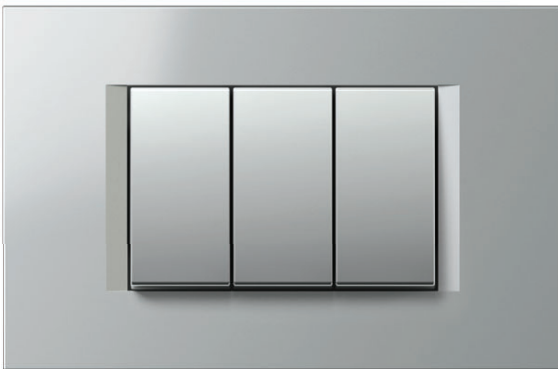

SB matt fekete
soft touch black

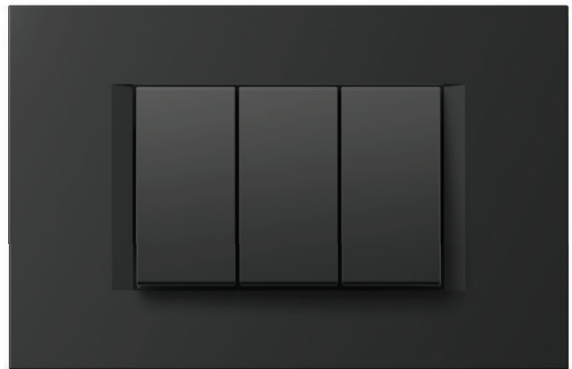

COVER PLATES LINE OL

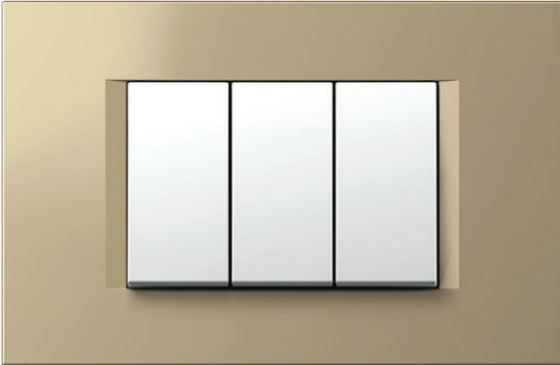
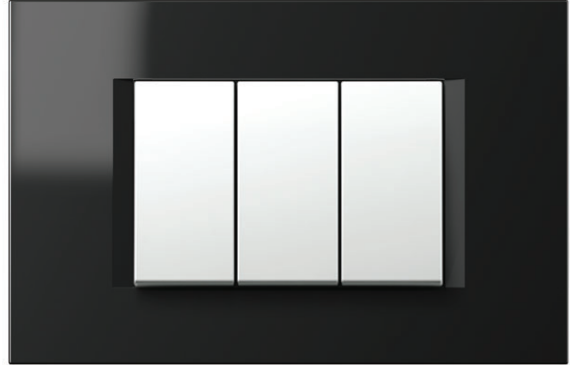
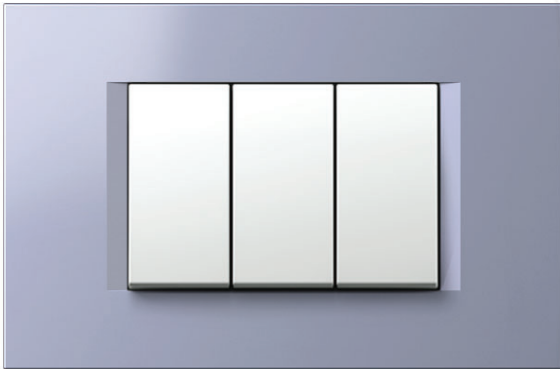
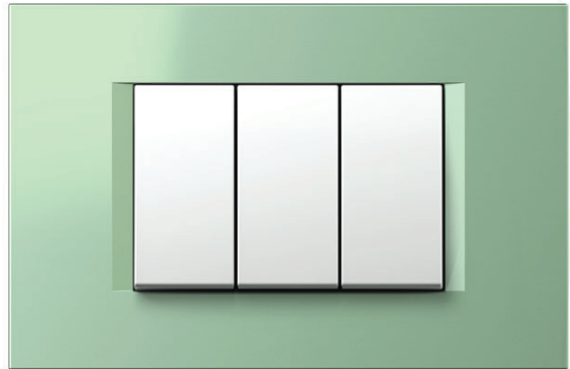
dekoratív
decorSG homoksárga
sand goldNB éjfékete
night blackIB levendula
impulse blueMG mentazöld
mint greenSE smaragd (kő mintás)
stone emeraldSW fehér (kő mintás)
stone white



OL30

PW

típus type	leírás description	méret size	szín colour	
OL10	LINE LEMEZEK COVER PLATE LINE	1/2M	PW fényes fehér polar white	SG homoksárga sand gold
OL13	LINE LEMEZEK COVER PLATE LINE	1/3M	IW fényes krém ivory white	NB éjfekete night black
OL20	LINE LEMEZEK COVER PLATE LINE	2M	ES matt ezüst elox silver	IB levendula impulse blue
...	SB matt fekete soft touch black	MG mentazöld mint green



LINE FEDŐLEMEZ 2M



OL20PW	OL20SG
OL20IW	OL20NB
OL20ES	OL20IB
OL20SB	OL20MG
	OL20SE
	OL20SW

- LINE 2M dekoratív fedőlemez
- EN 60669-1 szabvánnyal összhangban

COVER PLATE LINE 2M
- decorative cover plate LINE 2M
- in accordance with EN 60669-1

LINE FEDŐLEMEZ 2x2M



OL24PW	OL24SG
OL24IW	OL24NB
OL24ES	OL24IB
OL24SB	OL24MG
	OL24SE
	OL24SW

- LINE 2x2M dekoratív fedőlemez
- vízszintes vagy függőleges felszerelés
- EN 60669-1 szabvánnyal összhangban

COVER PLATE LINE 2x2M
- decorative cover plate LINE 2x2M
- horizontal or vertical mounting
- in accordance with EN 60669-1

LINE FEDŐLEMEZ 3x2M

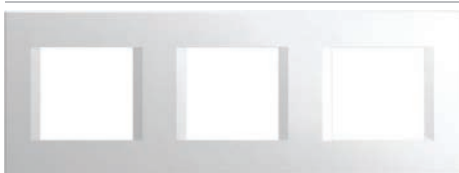

OL26PW	OL26SG
OL26IW	OL26NB
OL26ES	OL26IB
OL26SB	OL26MG
	OL26SE
	OL26SW

- LINE 3x2M dekoratív fedőlemez
- vízszintes vagy függőleges felszerelés
- EN 60669-1 szabvánnyal összhangban

COVER PLATE LINE 3x2M
- decorative cover plate LINE 3x2M
- horizontal or vertical mounting
- in accordance with EN 60669-1

LINE FEDŐLEMEZ 4x2M











OL28PW	OL28SG
OL28IW	OL28NB
OL28ES	OL28IB
OL28SB	OL28MG
	OL28SE
	OL28SW

- LINE 4x2M dekoratív fedőlemez
- vízszintes vagy függőleges felszerelés
- EN 60669-1 szabvánnyal összhangban

COVER PLATE LINE 4x2M
- decorative cover plate LINE 4x2M
- horizontal or vertical mounting
- in accordance with EN 60669-1

COVER PLATES LINE OL



 OL30PW	 OL30SG
 OL30IW	 OL30NB
 OL30ES	 OL30IB
 OL30SB	 OL30MG
	 OL30SE
	 OL30SW











LINE FEDŐLEMEZ 3M

- LINE 3M dekoratív fedőlemez
- EN 60669-1 szabvánnyal összhangban

COVER PLATE LINE 3M

- decorative cover plate LINE 3M
- in accordance with EN 60669-1



 OL40PW	 OL40SG
 OL40IW	 OL40NB
 OL40ES	 OL40IB
 OL40SB	 OL40MG
	 OL40SE
	 OL40SW











LINE FEDŐLEMEZ 4M

- LINE 4M dekoratív fedőlemez
- EN 60669-1 szabvánnyal összhangban

COVER PLATE LINE 4M

- decorative cover plate LINE 4M
- in accordance with EN 60669-1



 OL70PW	 OL70SG
 OL70IW	 OL70NB
 OL70ES	 OL70IB
 OL70SB	 OL70MG
	 OL70SE
	 OL70SW





LINE FEDŐLEMEZ 7M

- LINE 7M dekoratív fedőlemez
- EN 60669-1 szabvánnyal összhangban

COVER PLATE LINE 7M

- decorative cover plate LINE 7M
- in accordance with EN 60669-1



 OL10PW	 OL10SG
 OL10IW	 OL10NB
 OL10ES	 OL10IB
 OL10SB	 OL10MG
	 OL10SE
	 OL10SW



LINE FEDŐLEMEZ 1/2M

- LINE 1/2M dekoratív fedőlemez
- EN 60669-1 szabvánnyal összhangban

COVER PLATE LINE 1/2M

- decorative cover plate LINE 1/2M
- in accordance with EN 60669-1



 OL13PW	 OL13SG
 OL13IW	 OL13NB
 OL13ES	 OL13IB
 OL13SB	 OL13MG
	 OL13SE
	 OL13SW

LINE FEDŐLEMEZ 1/3M

- LINE 1/3M dekoratív fedőlemez
- EN 60669-1 szabvánnyal összhangban

COVER PLATE LINE 1/3M

- decorative cover plate LINE 1/3M
- in accordance with EN 60669-1



 OL23PW	 OL23SG
 OL23IW	 OL23NB
 OL23ES	 OL23IB
 OL23SB	 OL23MG
	 OL23SE
	 OL23SW

LINE FEDŐLEMEZ 2/3M

- LINE 2/3M dekoratív fedőlemez
- EN 60669-1 szabvánnyal összhangban

COVER PLATE LINE 2/3M

- decorative cover plate LINE 2/3M
- in accordance with EN 60669-1

alap
basic

PW fényes fehér
polar white

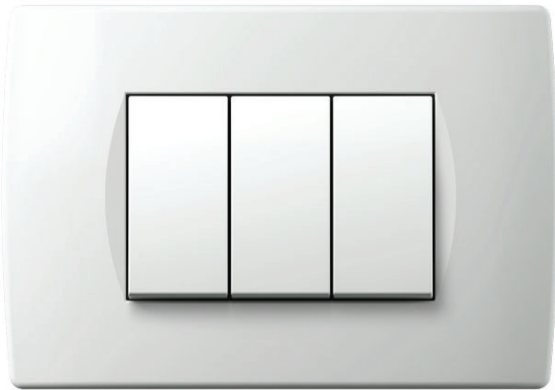

IW fényes krém
ivory white

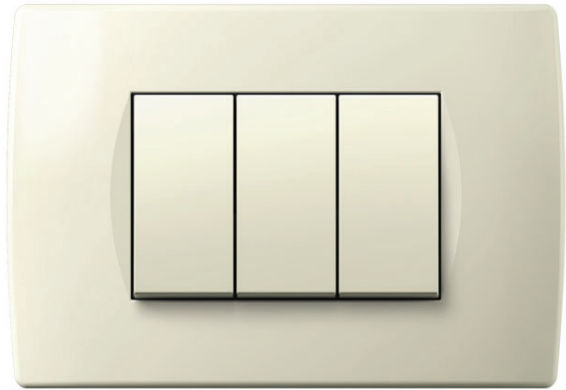

ES matt ezüst
elox silver

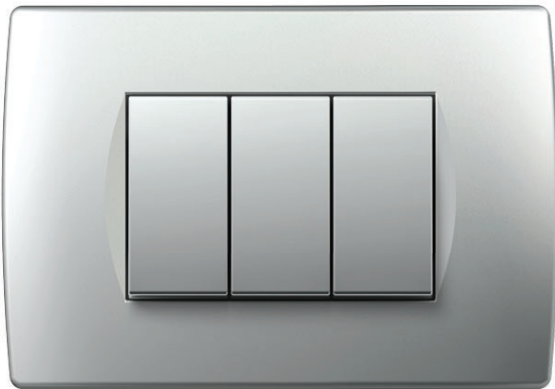

SB matt fekete
soft touch black

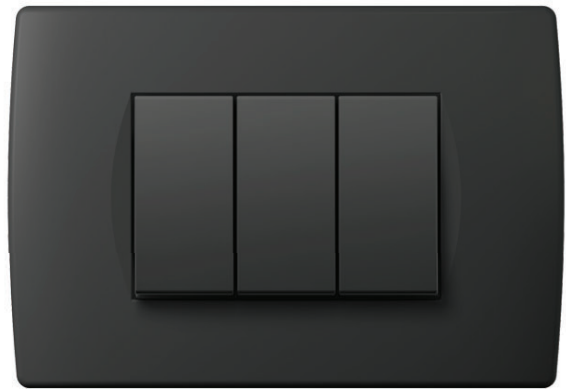

dekoratív
decor

SG homoksárga
sand gold

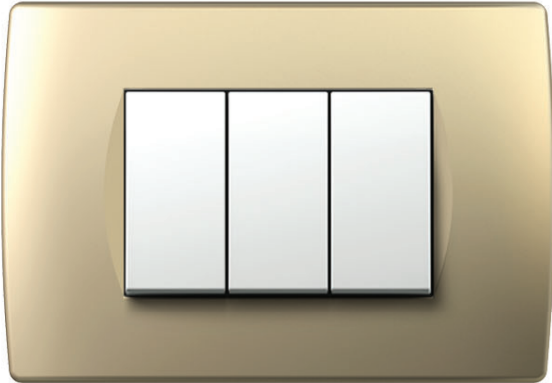

NB éjfékete
night black



WP fenyő
spruce



WW dió
walnut



WE wenge
wenge

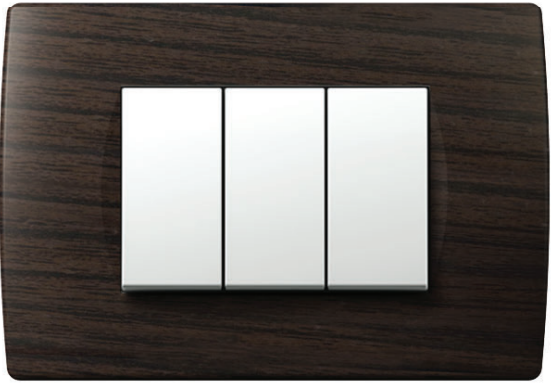



OS30



PW

típus type	leírás description	méret size	szín colour			
OS10	SOFT LEMEZ COVER PLATE SOFT	1/2M	PW fényes fehér <i>polar white</i>	SG homoksárga <i>sand gold</i>	WP fenyő <i>spruce</i>	
OS13	SOFT LEMEZ COVER PLATE SOFT	1/3M	IW fényes krém <i>ivory white</i>	NB éjfekete <i>night black</i>	WW dió <i>walnut</i>	
OS20	SOFT LEMEZ COVER PLATE SOFT	2M	ES matt ezüst <i>elox silver</i>		WE wenge <i>wenge</i>	
...		...	SB matt fekete <i>soft touch black</i>			



OS20PW	OS20SG
OS20IW	OS20NB
OS20ES	OS20WP
OS20SB	OS20WW
	OS20WE

SOFT 2M FEDŐLEMEZ

- SOFT 2M dekoratív fedőlemez
- EN 60669-1 szabvánnyal összhangban

COVER PLATE SOFT 2M

- decorative cover plate SOFT 2M
- in accordance with EN 60669-1



OS24PW	OS24SG
OS24IW	OS24NB
OS24ES	OS24WP
OS24SB	OS24WW
	OS24WE

SOFT 2x2M FEDŐLEMEZ

- SOFT 2x2M dekoratív fedőlemez
- vízszintes vagy függőleges felszerelés
- EN 60669-1 szabvánnyal összhangban

COVER PLATE SOFT 2x2M

- decorative cover plate SOFT 2x2M
- horizontal or vertical mounting
- in accordance with EN 60669-1



OS26PW	OS26SG
OS26IW	OS26NB
OS26ES	OS26WP
OS26SB	OS26WW
	OS26WE

SOFT 3x2M FEDŐLEMEZ

- dekoratív fedőlemez SOFT 3x2M
- vízszintes vagy függőleges felszerelés
- EN 60669-1 szabvánnyal összhangban

COVER PLATE SOFT 3x2M

- decorative cover plate SOFT 3x2M
- horizontal or vertical mounting
- in accordance with EN 60669-1



OS28PW	OS28SG
OS28IW	OS28NB
OS28ES	OS28WP
OS28SB	OS28WW
	OS28WE

SOFT 4x2M FEDŐLEMEZ

- dekoratív fedőlemez SOFT 4x2M
- vízszintes vagy függőleges felszerelés
- EN 60669-1 szabvánnyal összhangban

COVER PLATE SOFT 4x2M

- decorative cover plate SOFT 4x2M
- horizontal or vertical mounting
- in accordance with EN 60669-1

COVER PLATES SOFT OS



 OS30PW	 OS30SG
 OS30IW	 OS30NB
 OS30ES	 OS30WP
 OS30SB	 OS30WW
	 OS30WE

SOFT 3M FEDŐLEMEZ

- SOFT 3M dekoratív fedőlemez
- EN 60669-1 szabvánnyal összhangban

COVER PLATE SOFT 3M

- decorative cover plate SOFT 3M
- in accordance with EN 60669-1



 OS40PW	 OS40SG
 OS40IW	 OS40NB
 OS40ES	 OS40WP
 OS40SB	 OS40WW
	 OS40WE

SOFT 4M FEDŐLEMEZ

- SOFT 4M dekoratív fedőlemez
- EN 60669-1 szabvánnyal összhangban

COVER PLATE SOFT 4M

- decorative cover plate SOFT 4M
- in accordance with EN 60669-1

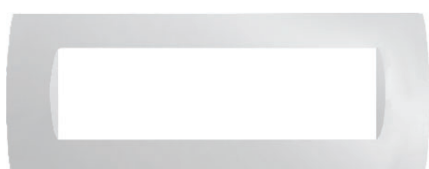

 OS70PW	 OS70SG
 OS70IW	 OS70NB
 OS70ES	 OS70WP
 OS70SB	 OS70WW
	 OS70WE





SOFT 7M FEDŐLEMEZ

- SOFT 7M dekoratív fedőlemez
- EN 60669-1 szabvánnyal összhangban

COVER PLATE SOFT 7M

- decorative cover plate SOFT 7M
- in accordance with EN 60669-1



 OS72PW
 OS72IW
 OS72ES
 OS72SB

SOFT 2x7M FEDŐLEMEZ

- SOFT 2x7M dekoratív fedőlemez,
felírtos lemezzel
- EN 60669-1 szabvánnyal összhangban

COVER PLATE SOFT 2x7M

- decorative cover plate SOFT 2x7M with
inscription plate
- in accordance with EN 60669-1



 OS10PW	 OS10SG
 OS10IW	 OS10NB
 OS10ES	 OS10WP
 OS10SB	 OS10WW
	 OS10WE

SOFT 1/2M FEDŐLEMEZ

- SOFT 1/2M dekoratív fedőlemez
- EN 60669-1 szabvánnyal összhangban

COVER PLATE SOFT 1/2M

- decorative cover plate SOFT 1/2M
- in accordance with EN 60669-1



 OS13PW	 OS13SG
 OS13IW	 OS13NB
 OS13ES	 OS13WP
 OS13SB	 OS13WW
	 OS13WE

SOFT 1/3M FEDŐLEMEZ

- SOFT 1/3M dekoratív fedőlemez
- EN 60669-1 szabvánnyal összhangban

COVER PLATE SOFT 1/3M

- decorative cover plate SOFT 1/3M
- in accordance with EN 60669-1



 OS23PW	 OS23SG
 OS23IW	 OS23NB
 OS23ES	 OS23WP
 OS23SB	 OS23WW
	 OS23WE

SOFT 2/3M FEDŐLEMEZ

- SOFT 2/3M dekoratív fedőlemez
- EN 60669-1 szabvánnyal összhangban

COVER PLATE SOFT 2/3M

- decorative cover plate SOFT 2/3M
- in accordance with EN 60669-1

LÉZERNYOMÁSOS FEDŐLEMEZEK



- bármilyen grafika lézernyomása
- külön kérésre
- kompatibilis fedőlemezek: OL, OS

LASER PRINT ON COVER PLATES

- *laser print of any graphics*
- *made on request*
- *suitable for cover plates OL, OS*

FEDŐLEMEZ-DEKORÁCIÓK







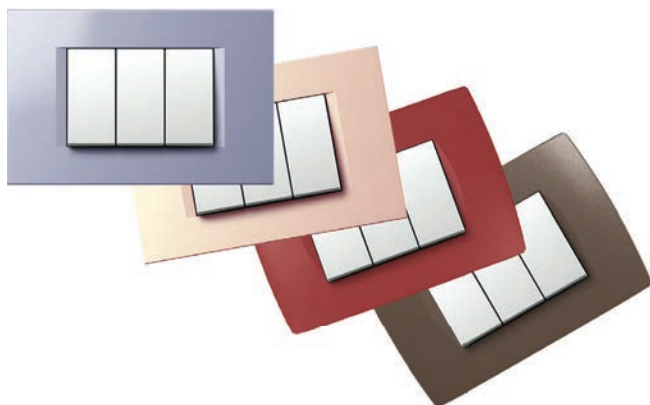

- egyedi mintázatok és színek
- külön kérésre
- kompatibilis fedőlemezek: OL, OS

COVER PLATES DECORATIONS

- *customised textures and colours*
- *made on request*
- *suitable for cover plates OL, OS*

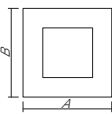
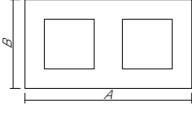
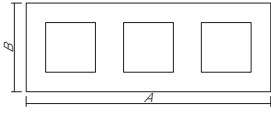
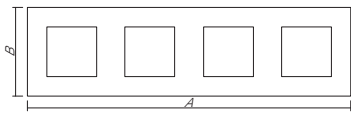

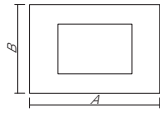
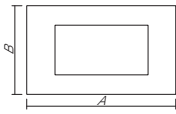
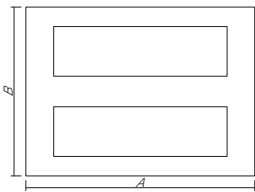
F E D Ó L E M E Z E K

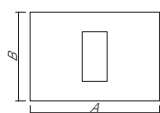
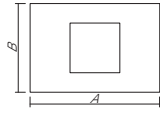
	 line Ax B	 soft Ax B	 PURE Ax B
2M 	80 x 80 mm	84 x 84 mm	93 x 90 mm
2x2M 	151 x 80 mm	155 x 84 mm	164 x 90 mm
3x2M 	222 x 80 mm	226 x 84 mm	235 x 90 mm
4x2M 	293 x 80 mm	297 x 84 mm	
 3M 	122 x 80 mm	122 x 84 mm	134 x 90 mm
4M 	149 x 80 mm	144 x 84 mm	157 x 90 mm
7M 	207 x 80 mm	212 x 84 mm	224 x 90 mm
2x7M 		212 x 158 mm	
 1/2M 	80 x 80 mm	84 x 84 mm	
1/3M 	122 x 80 mm	122 x 84 mm	134 x 90 mm
2/3M 	122 x 80 mm	122 x 84 mm	134 x 90 mm

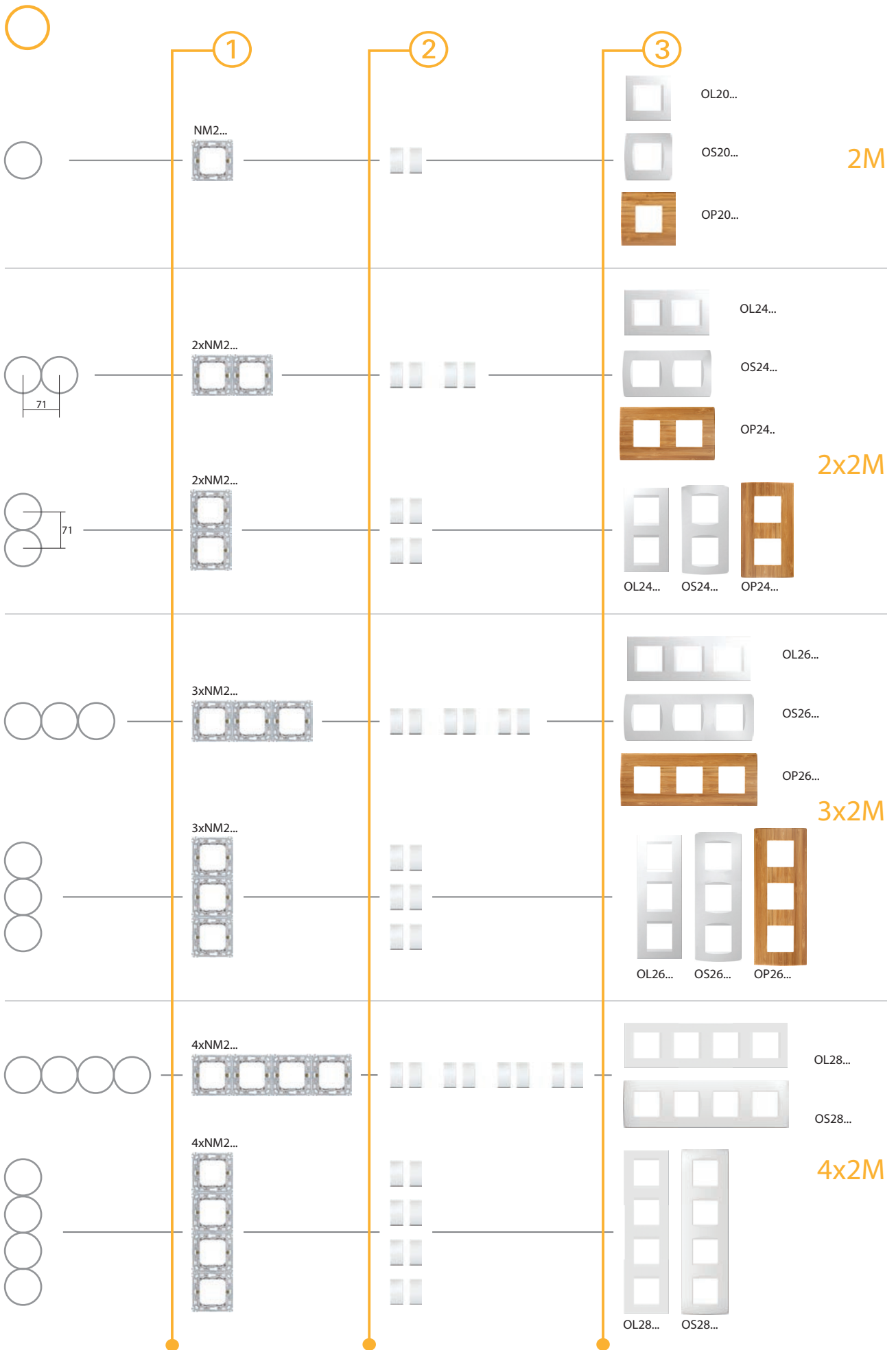

C O M B I N A T I O N S

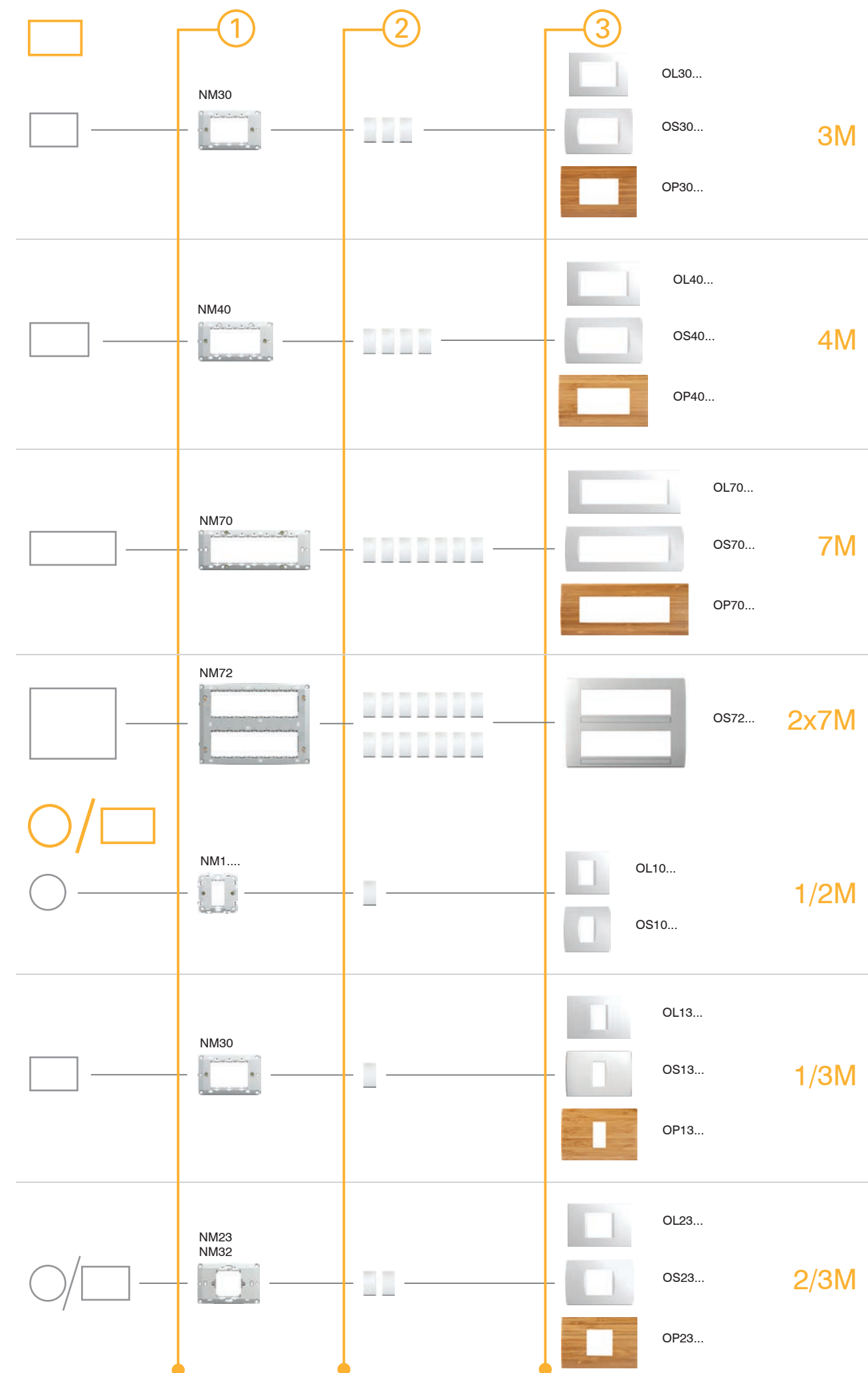

NM30

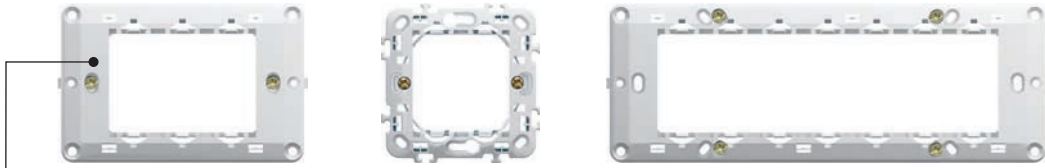

típus type	leírás description	méret size
NM10	SZERELŐ KERET KÖRÖMMEL MOUNTING FRAME WITH CLAWS	1/2M
NM11	SZERELŐKERET CSAVAROK NÉLKÜL MOUNTING FRAME WITHOUT SCREWS	1/2M
NM20	SZERELŐ KERET KÖRÖMMEL MOUNTING FRAME WITH CLAWS	2M
.	.	.
.	.	.



2M SZERELŐKERET KÖRÖMMEL



NM20

- 2M szerelőkeret körömmel
- Ø60 (DE..) dobozokra történő rögzítéshez körömmel
- lehetséges vízszintes és függőleges kombinációk: 2x2M, 3x2M és 4x2M
- kompatibilis fedőlemez: LINE és SOFT
- EN 60669-1 szabvánnyal összhangban

MOUNTING FRAME WITH CLAWS 2M

- mounting frame 2M with claws
- for mounting on boxes Ø60 (DE..) with claws
- possible horizontal or vertical combinations 2x2M, 3x2M and 4x2M
- suitable for assembling with cover plates LINE and SOFT
- in accordance with EN 60669-1

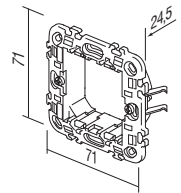

2M FÉM SZERELŐKERET CSAVAROK NÉLKÜL



NM21

- 2M fém szerelőkeret csavarok és köröm nélkül – merev változat
- Ø60 (HE., BE..) dobozokra történő rögzítéshez körömmel
- lehetséges vízszintes és függőleges kombinációk: 2x2M, 3x2M és 4x2M
- kompatibilis fedőlemez: LINE és SOFT
- EN 60669-1 szabvánnyal összhangban

MOUNTING FRAME WITHOUT SCREWS 2M

- mounting frame 2M without screws and without claws
- for mounting on boxes Ø60 (HE., BE..) with screws
- possible horizontal or vertical combinations 2x2M, 3x2M and 4x2M
- suitable for assembling with cover plates LINE and SOFT
- in accordance with EN 60669-1

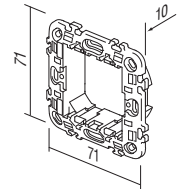

2M FÉM SZERELŐ KERET KÖRÖMMEL



NM24

- 2m fém szerelő keret körömmel
- Ø60-as dobozokra (DE..) körömmel való rögzítés
- lehetséges vízszintes és függőleges kombinációk: 2x2M, 3x2M és 4x2M
- kompatibilis fedőlemez: PURE, LINE és SOFT
- EN 60669-1 szabvánnyal összhangban

MOUNTING FRAME METAL WITH CLAWS 2M

- metal mounting frame 2M with claws - stiff version
- for mounting on boxes Ø60 (DE..) with claws
- possible horizontal or vertical combinations 2x2M, 3x2M and 4x2M
- suitable for assembling with cover plates PURE, LINE and SOFT
- in accordance with EN 60669-1

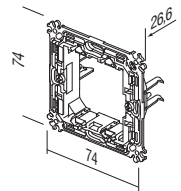

2M FÉM RÖGZÍTŐ KERET CSAVAR NÉLKÜL

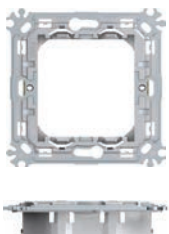

NM25

- 2M rögzítő keret csavar és köröm nélkül - merev változat
- Ø60 (DE..) dobozokra történő rögzítéshez körömmel
- lehetséges vízszintes és függőleges kombinációk: 2x2M, 3x2M és 4x2M
- kompatibilis fedőlemez: PURE, LINE és SOFT
- EN 60669-1 szabvánnyal összhangban

MOUNTING FRAME METAL WITHOUT SCREWS 2M

- metal mounting frame 2M without screws and without claws - stiff version
- for mounting on boxes Ø60 (HE., BE..) with claws
- possible horizontal or vertical combinations 2x2M, 3x2M and 4x2M
- suitable for assembling with cover plates PURE, LINE and SOFT
- in accordance with EN 60669-1

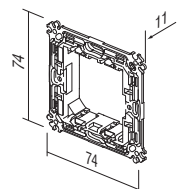

M O U N T I N G F R A M E S N M



NM30

3M SZERELŐKERET CSAVAROKKAL

- 3M szerelőkeret csavarokkal
- 3M szögletes dobozokra történő rögzítéshez
- kompatibilis fedőlemezek: PURE, LINE és SOFT
- EN 60669-1 szabvánnyal összhangban

MOUNTING FRAME WITH SCREWS 3M

- mounting frame 3M with screws
- for mounting on rectangular boxes 3M
- suitable for assembling with cover plates PURE, LINE and SOFT
- in accordance with EN 60669-1

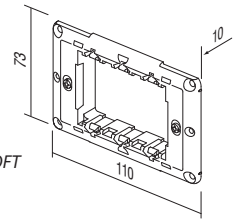

NM40

4M SZERELŐKERET CSAVAROKKAL

- 4M szerelőkeret csavarokkal
- 4M szögletes dobozokra történő rögzítéshez
- kompatibilis fedőlemezek: PURE, LINE és SOFT
- EN 60669-1 szabvánnyal összhangban

MOUNTING FRAME WITH SCREWS 4M

- mounting frame 4M with screws
- for mounting on rectangular boxes 4M
- suitable for assembling with cover plates PURE, LINE and SOFT
- in accordance with EN 60669-1

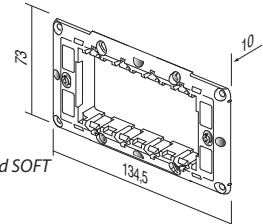

NM70

7M SZERELŐKERET CSAVAROKKAL

- 7M szerelőkeret csavarokkal
- 7M szögletes dobozokra történő rögzítéshez
- kompatibilis fedőlemezek: PURE, LINE és SOFT
- EN 60669-1 szabvánnyal összhangban

MOUNTING FRAME WITH SCREWS 7M

- mounting frame 7M with screws
- for mounting on rectangular boxes 7M
- suitable for assembling with cover plates PURE, LINE and SOFT
- in accordance with EN 60669-1

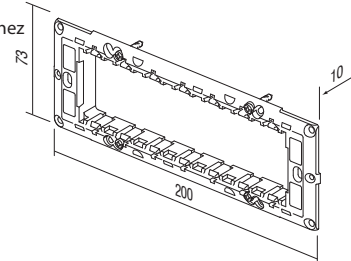

NM72

2x7M SZERELŐKERET CSAVAROKKAL

- 2x7M szerelőkeret csavarokkal
- 2x7M szögletes dobozokra történő rögzítéshez
- kompatibilis fedőlemezek: SOFT OS72
- EN 60669-1 szabvánnyal összhangban

MOUNTING FRAME WITH

SCREWS 2x7M

- mounting frame 2x7M with screws
- for mounting on rectangular boxes 2x7M
- suitable for assembling with cover plate SOFT OS72
- in accordance with EN 60669-1

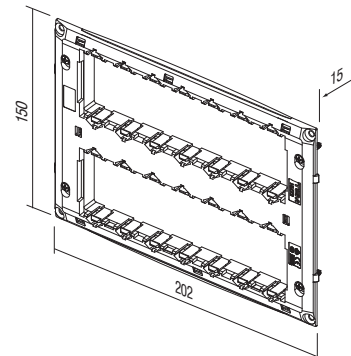



NM10

1/2M SZERELŐKERET KÖRÖMMEL

- 1/2M szerelőkeret körömmel
- Ø60 (DE..) dobozokra történő rögzítéshez körömmel
- kompatibilis fedőlemez: LINE és SOFT
- EN 60669-1 szabvánnyal összhangban

MOUNTING FRAME WITH CLAWS 1/2M

- mounting frame 1/2M with claws
- for mounting on boxes Ø60 (DE..) with claws
- suitable for assembling with cover plates LINE and SOFT
- in accordance with EN 60669-1

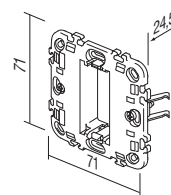

NM11

1/2M SZERELŐKERET CSAVAROK NÉLKÜL

- 1/2M szerelőkeret csavarok és köröm nélkül
- Ø60 (HE., BE..) dobozokra történő rögzítéshez csavarokkal
- kompatibilis fedőlemez: LINE és SOFT
- EN 60669-1 szabvánnyal összhangban

MOUNTING FRAME WITHOUT SCREWS 1/2M

- mounting frame 1/2M without screws and without claws
- for mounting on boxes Ø60 (HE., BE..) with screws
- suitable for assembling with cover plates LINE and SOFT
- in accordance with EN 60669-1

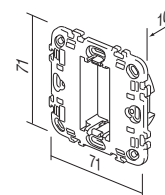

NM23

2/3M SZERELŐKERET KÖRÖMMEL

- 2/3M szerelőkeret körömmel
- Ø60 (DE..) dobozokra történő rögzítéshez körömmel
- kompatibilis fedőlemez: PURE, LINE és SOFT
- EN 60669-1 szabvánnyal összhangban

MOUNTING FRAME WITH CLAWS 2/3M

- mounting frame 2/3M with claws
- for mounting on boxes Ø60 (DE..) with claws
- suitable for assembling with cover plates PURE, LINE and SOFT
- in accordance with EN 60669-1

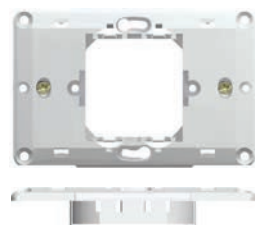
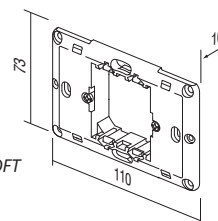

NM32

2/3M SZERELŐKERET CSAVAROKKAL

- 2/3M szerelőkeret csavarokkal
- 3M szögletes dobozokra történő rögzítéshez
- kompatibilis fedőlemez: PURE, LINE és SOFT
- EN 60669-1 szabvánnyal összhangban

MOUNTING FRAME WITH SCREWS 2/3M

- mounting frame 2/3M with screws
- for mounting on rectangular boxes 3M
- suitable for assembling with cover plates PURE, LINE and SOFT
- in accordance with EN 60669-1

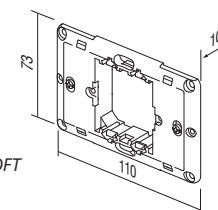

TEM

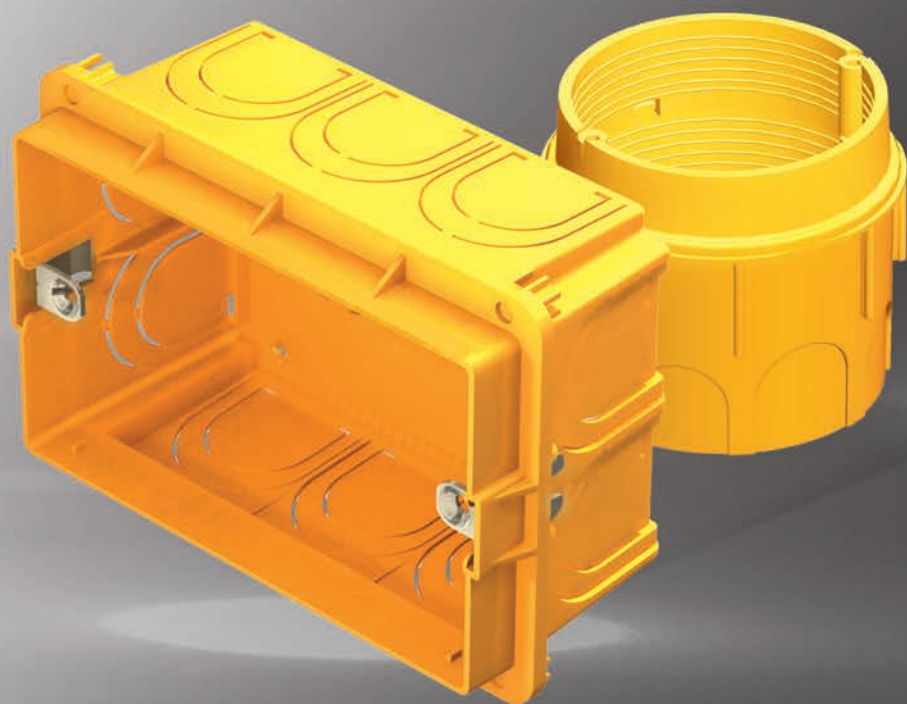



KERÉK DOBOZOK
ROUND BOXES



118

SZÖGLETES DOBOZOK
RECTANGULAR BOXES



126

ELOSZTÓ DOBOZOK
JUNCTION BOXES

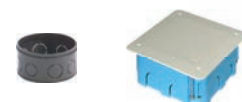

134

HUZALOZÁSI KIEGÉSZÍTŐK
WIRING ACCESSORIES



136

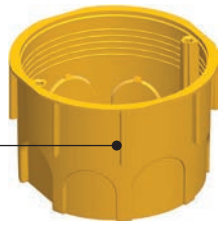

DE12



HE11

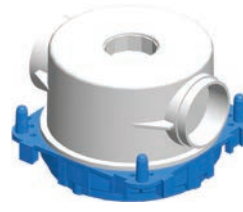

BE10

típus type	leírás description	méret size
DE10	KERÉK DOBOZ, TÉGLAFALHOZ ROUND BOX BRICK	SM60-01
HE10	KERÉK DOBOZ, ÜREGES FALHOZ ROUND BOX HOLLOW WALL	SM68X40
BE10	KERÉK DOBOZ, BETONFALHOZ ROUND BOX CONCRETE	.
.	.	.
.	.	.

SM60-01 KERÉK DOBOZ, TÉGLAFALHOZ



DE10

- Ø60, mélység: 40 mm
 - 650 °C, 500 V~
 - az IEC 60670-1 szabvánnyal összhangban
 - halogénmentes
- ROUND BOX BRICK SM60-01
- Ø60, depth 40mm
 - 650°C, 500V~
 - in accordance with IEC 60670-1
 - halogen free

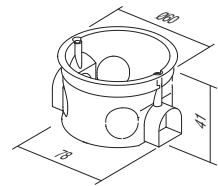

MÉLY SM60-06 KERÉK DOBOZ, TÉGLAFALHOZ



DE11

- Ø60, mélység: 60mm
 - 650 °C, 500 V~
 - az IEC 60670-1 szabvánnyal összhangban
 - halogénmentes
- ROUND BOX BRICK DEEP SM60-06
- Ø60, depth 60mm
 - 650°C, 500V~
 - in accordance with IEC 60670-1
 - halogen free

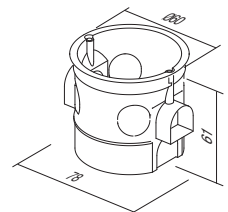

SM60-03 KOMBINÁLT KAPOCS



DE30

- SM60-06 és SM60-01 dobozok függőleges rögzítéséhez, 91 mm-es távolságban
 - az IEC 60670-1 szabvánnyal összhangban
 - halogénmentes
- COMBI-CLIP SM60-03
- for vertical fitting of boxes SM60-06 or SM60-01 on distance 91 mm
 - in accordance with IEC 60670-1
 - halogen free

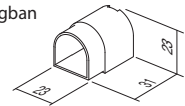

SM60-04 KOMBINÁLT KAPOCS



DE31

- SM60-06 és SM60-01 dobozok vízszintes rögzítéséhez, 71 mm-es távolságban
 - az IEC 60670-1 szabvánnyal összhangban
 - halogénmentes
- COMBI-CLIP SM60-04
- for horizontal fitting of boxes SM60-06 or SM60-01 on distance 71mm
 - in accordance with IEC 60670-1
 - halogen free

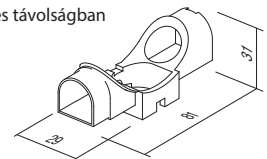

MD65-46 KEREK DOBOZ, TÉGLAFALHOZ



DE12

- Ø65, mélység: 46mm
- 650 °C, 500 V~
- az IEC 60670-1 szabvánnyal összhangban

ROUND BOX BRICK MD65-46

- Ø65, depth 46mm
- 650°C, 500V~
- in accordance with IEC 60670-1

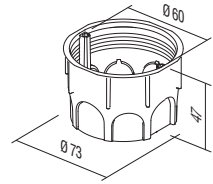

MÉLY MD65-60 KEREK DOBOZ, TÉGLAFALHOZ

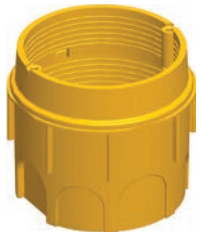

DE13

- Ø65/60, mélység: 62 mm
- 650 °C, 500 V~
- az IEC 60670-1 szabvánnyal összhangban

ROUND BOX BRICK DEEP MD65-60

- Ø65/60, depth 62mm
- 650°C, 500V~
- in accordance with IEC 60670-1

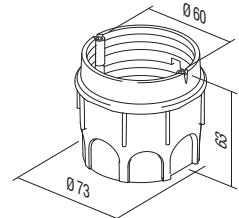

MEGHOSSZABBÍTÁS MD65-46 DOBOZHÓZ



DE14

- Ø65/60, mélység: 17 mm
- 650 °C, 500 V~
- az IEC 60670-1 szabvánnyal összhangban

ADDITIONAL PIECE FOR MD65-46

- Ø65/60, depth 17mm
- 650°C, 500V~
- in accordance with IEC 60670-1

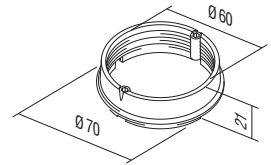

MD65-71 KOMBINÁLT KAPOCS



DE32

- MD65 dobozok rögzítéséhez, 71 mm-es távolságban
- az IEC 60670-1 szabvánnyal összhangban

COMBI-CLIP MD65-71

- for fitting of boxes MD65 on distance 71 mm
- in accordance with IEC 60670-1

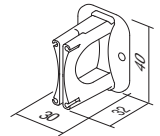

MD65-91 KOMBINÁLT KAPOCS



DE33

- MD65 dobozok rögzítéséhez, 91 mm-es távolságban
- az IEC 60670-1 szabvánnyal összhangban

COMBI-CLIP MD65-91

- for fitting of boxes MD65 on distance 91 mm
- in accordance with IEC 60670-1

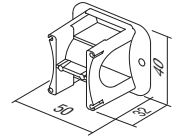

VÉDŐ DOBOZFEDÉL 60



DE20

- védőfedél Ø60 átmérőjű dobozokhoz (DE13, DE14)
- az IEC 60670-1 szabvánnyal összhangban
- dobozvédelem vakolás közben

BOX COVER PROTECTIVE 60

- protective cover for box Ø60 for DE13, DE14
- in accordance with IEC 60670-1
- box protection during plastering

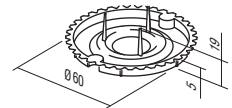

VÉDŐ DOBOZFEDÉL 65



DE21

- védőfedél Ø65 átmérőjű dobozokhoz (DE12)
- az IEC 60670-1 szabvánnyal összhangban
- dobozvédelem vakolás közben

BOX COVER PROTECTIVE 65

- protective cover for box Ø65 for DE12
- in accordance with IEC 60670-1
- box protection during plastering

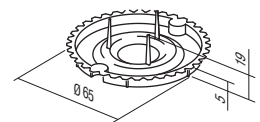

SM60 DEKORATÍV DOBOZFEDÉL



DE22

- dekoratív fedél Ø60 átmérőjű dobozokhoz
- az IEC 60670-1 szabvánnyal összhangban
- halogénmentes

BOX COVER DECORATIVE SM60

- decorative cover for boxes Ø60
- in accordance with IEC 60670-1
- halogen free

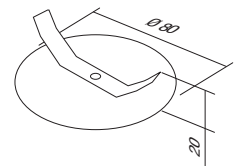



szerelési utasítások /
assembly instructions

dobozok közötti távolság /
distance between boxes: 71mm

dobozok közötti távolság /
distance between boxes: 91mm

DE10,11

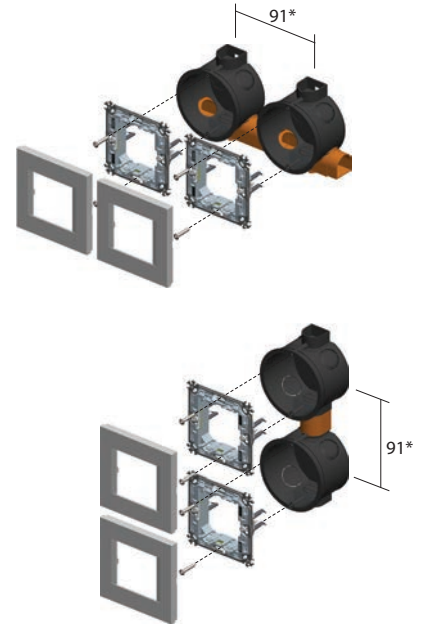
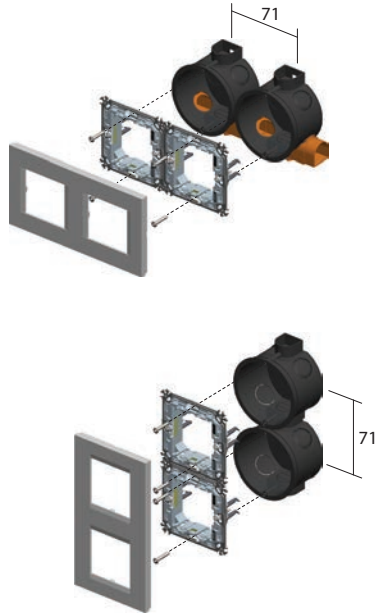
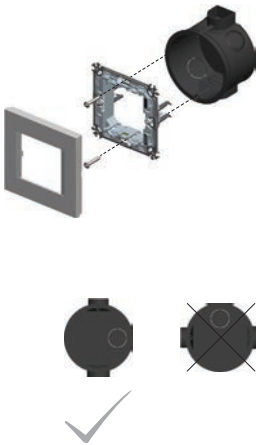

DE12,13

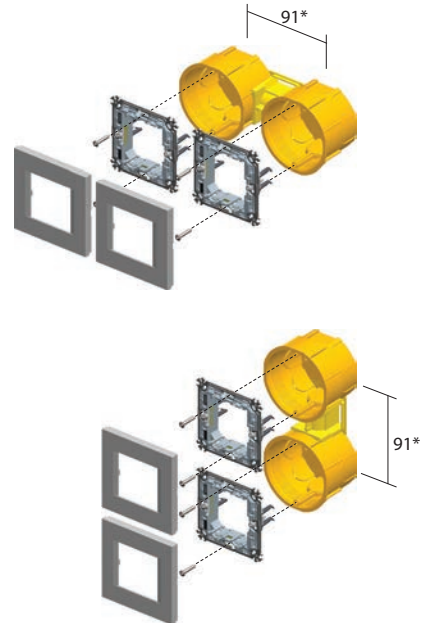
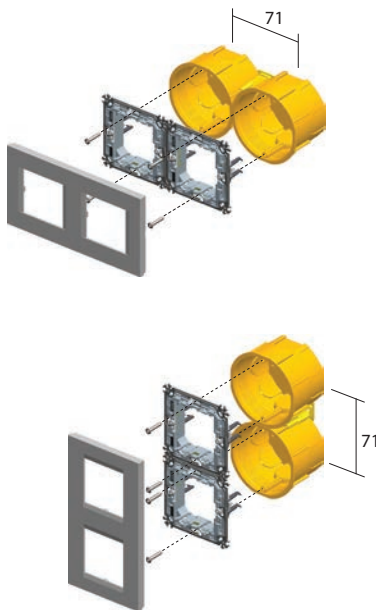
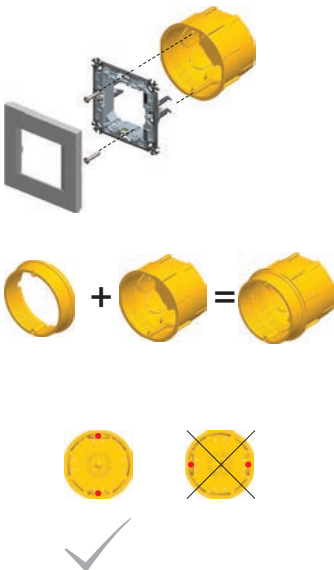

* PURE fedőlemezek esetén a dobozok közötti minimális távolság: 100 mm

* for PURE cover plates the minimum distance between boxes is 100mm

R O U N D B O X E S



DE10,11



DE12,13



NM20



NM24



DE10,11



DE12,13



NM10



DE10,11



DE12,13



NM23



71

2xDE10,11 + 2xDE31



2xDE12,13 + 1xDE32



2xNM20



2xNM24



2xDE10,11



2xDE12,13 + 1xDE32



2xNM20



2xNM24



3xDE10,11 + 3xDE31



3xDE12,13 + 2xDE32



3xNM20



3xNM24



3xDE10,11



3xDE12,13 + 2xDE32



3xNM20



3xNM24



4xDE10,11 + 4xDE31



4xDE12,13 + 3xDE32



4xNM20



4xNM24

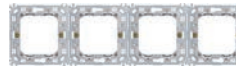

4xDE10,11



4xDE12,13 + 3xDE32



4xNM20



4xNM24



SM68x40 KEREK DOBOZ, ÜREGES FALHOZ



HE10

- Ø60, mélység: 40 mm
- vágófurat Ø68
- 850 °C, 400 V~
- az IEC 60670-1 szabvánnyal összhangban
- rögzítés körömmel
- halogénmentes

ROUND BOX HOLLOW WALL SM68x40

- Ø60, depth 40mm
- cutting hole Ø68
- 850°C, 400V~
- in accordance with IEC 60670-1
- mounting with claws
- halogen free

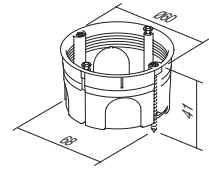

SM68x55 KEREK DOBOZ, ÜREGES FALHOZ



HE11

- Ø60, mélység: 55mm
- vágófurat Ø68
- 850 °C, 400 V~
- az IEC 60670-1 szabvánnyal összhangban
- rögzítés körömmel
- halogénmentes

ROUND BOX HOLLOW WALL SM68x55

- Ø60, depth 55mm
- cutting hole Ø68
- 850°C, 400V~
- in accordance with IEC 60670-1
- mounting with claws
- halogen free

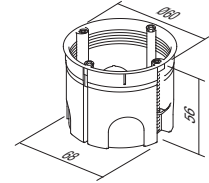

KEREK DOBOZ, BETONFALHOZ

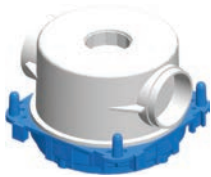

BE10

- Ø60 mm, mélység: 49 mm
- 650 °C, 500 V~
- az IEC 60670-1 szabvánnyal összhangban

ROUND BOX CONCRETE

- Ø60mm, depth 49mm
- 650°C, 500V~
- in accordance with IEC 60670-1

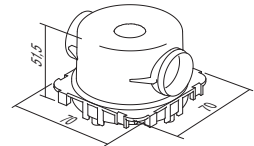

MÉLY KEREK DOBOZ, BETONFALHOZ



BE11

- Ø60 mm, mélység: 58 mm
- 650 °C, 500 V~
- az IEC 60670-1 szabvánnyal összhangban

ROUND BOX CONCRETE DEEP

- Ø60mm, depth 58mm
- 650°C, 500V~
- in accordance with IEC 60670-1

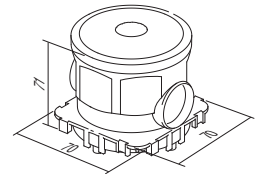

DOBOZTARTÓ, BETONHOZ



BE20

- BM82 összekötő profilú (rendkívül nagy terhelésre szánt) betondobozok megtámasztásához
- az IEC 60670-1 szabvánnyal összhangban

COUNTER BOX SUPPORT CONCRETE

- to support concrete boxes with discance profile BM82 for extreme loads
- in accordance with IEC 60670-1

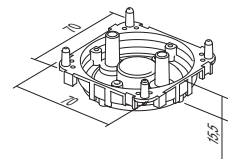

DOBOZ ÁTVEZETŐ, BETON DOBOZHOZ 16



BE21

- a csővezeték és a doboz masszív összeszereléséhez
- az IEC 60670-1 szabvánnyal összhangban

PIPE STOPPER CONCRETE BOX 16

- for firming installation pipe to box
- in accordance with IEC 60670-1

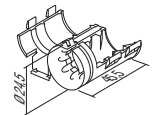

R O U N D B O X E S

üreges falak / hollow walls



beton / concrete

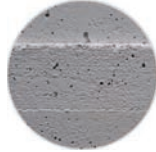

szerelési utasítások /
assembly instructions

dobozok közötti távolság /
distance between boxes: 71mm

dobozok közötti távolság /
distance between boxes: 91mm *

HE10,11

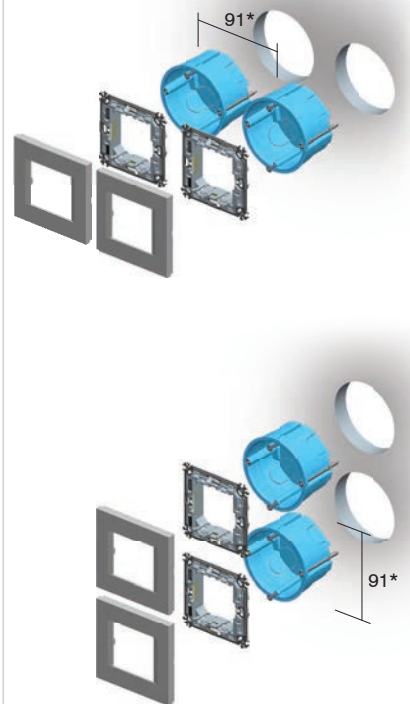
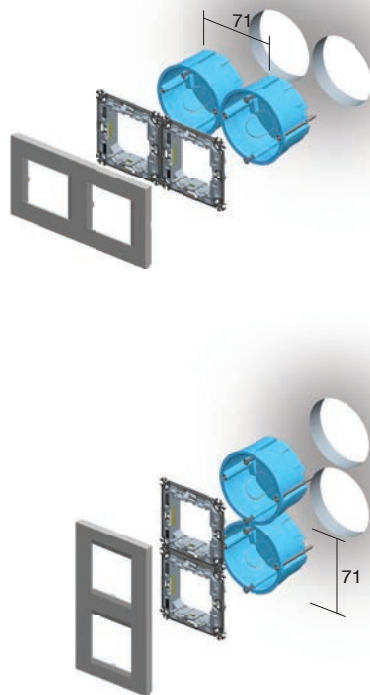
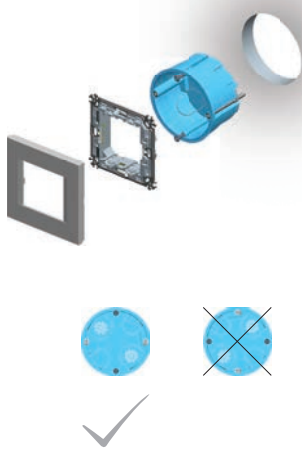

BE10

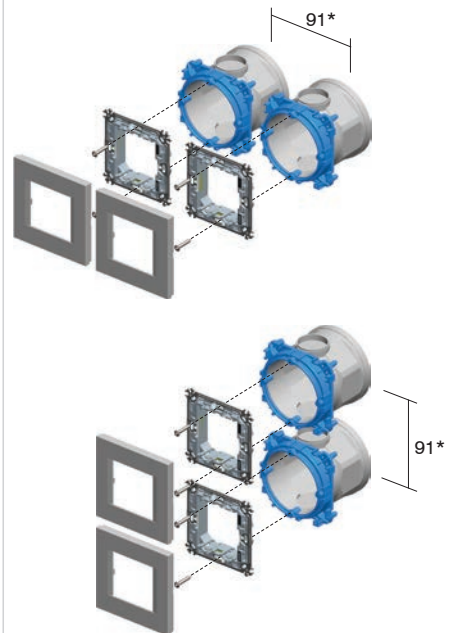
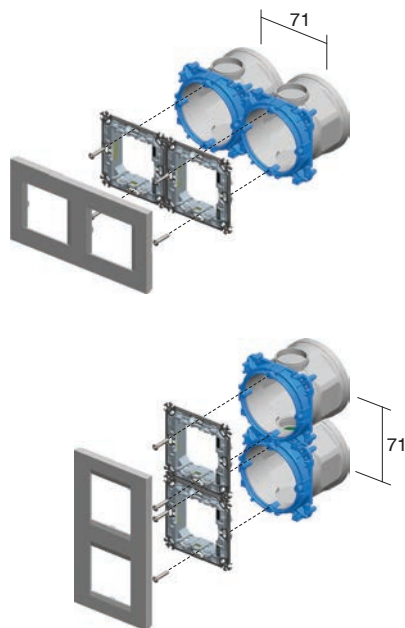
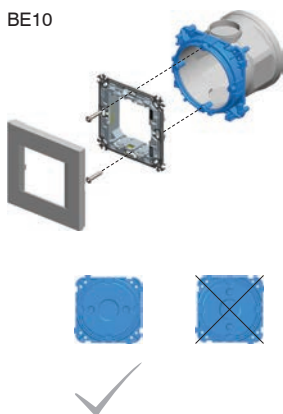

* PURE fedőlemezeken esetén a dobozok közötti minimális távolság: 100 mm

* for PURE cover plates the minimum distance between boxes is 100mm

üreges falak / hollow walls



beton / concrete



HE10,11



BE10,11



NM21



NM25



2M

HE10,11



BE10,11



NM11



1/2M

2xHE10,11



2xBE10,11



2xNM21



2xNM25



2x2M

HE10,11



BE10,11



NM32



2/3M

2xHE10,11



2xBE10,11



2xNM21



2xNM25



3xHE10,11



3xBE10,11



3xNM21



3xNM25



3x2M

3xHE10,11



3xBE10,11



3xNM21



3xNM25



4xHE10,11



4xBE10,11



4xNM21



4xNM25



4x2M

4xHE10,11



4xBE10,11



4xNM21



4xNM25



R O U N D B O X E S

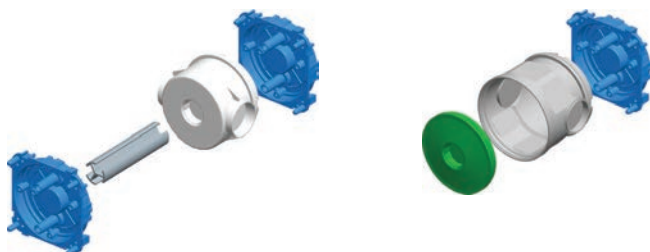

szerelési utasítások /
assembly instructions

1

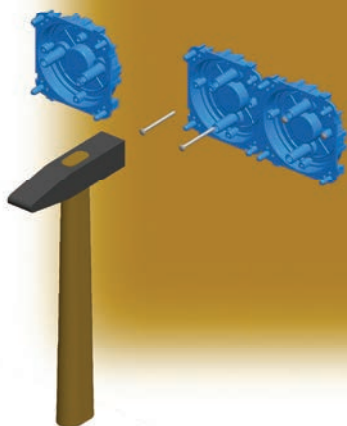

2

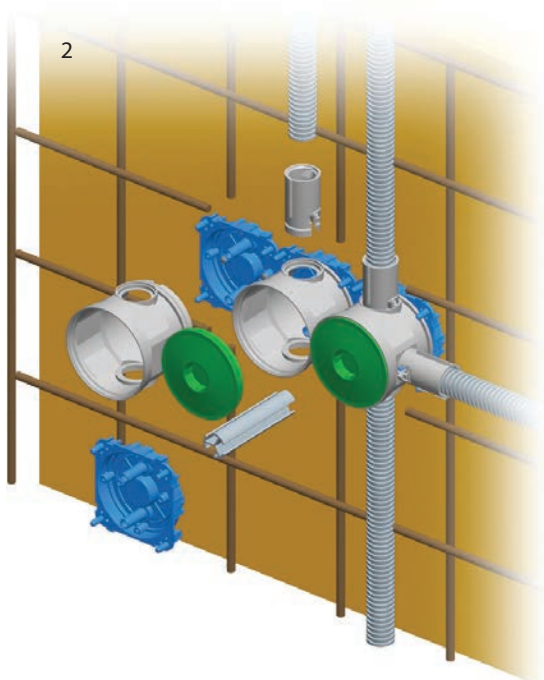

3

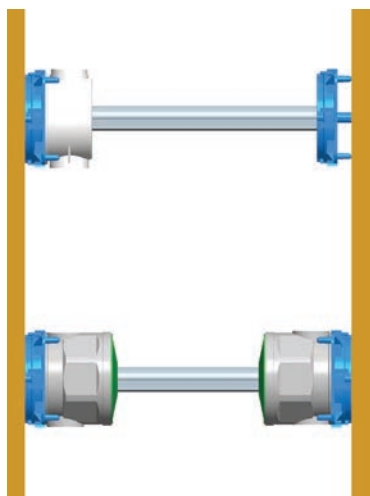

4

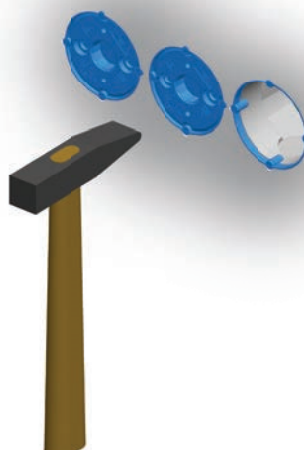

DM30

HM30

BM30

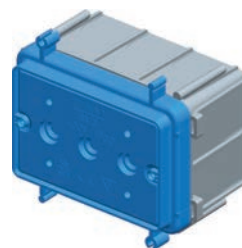
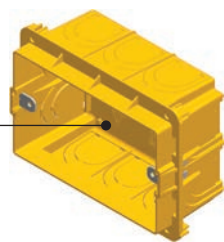

típus type	leírás description	méret size
DM30	SZÖGLETES DOBOZ, TÉGLAFALHOZ RECTANGULAR BOX BRICK	PM3
HM30	SZÖGLETES DOBOZ, ÜREGES FALHOZ RECTANGULAR BOX HOLLOW WALL	VM3
BM30	SZÖGLETES DOBOZ, BETONFALHOZ RECTANGULAR BOX CONCRETE	BM3
.	.	.
.	.	.

PM3 SZÖGLETES DOBOZ, TÉGLAFALHOZ



DM30

- méret: 3M; mélység: 49 mm
- 650 °C, 400 V~
- az IEC 60670-1 szabvánnyal összhangban
- halogénmentes

RECTANGULAR BOX BRICK PM3

- size 3M, depth 49mm
- 650°C, 400V~
- in accordance with IEC 60670-1
- halogen free

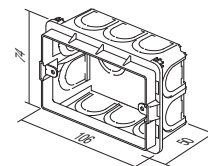

PM3-65 SZÖGLETES DOBOZ, TÉGLAFALHOZ



DM31

- méret: 3M; mélység: 65mm
- 650 °C, 400 V~
- az IEC 60670-1 szabvánnyal összhangban
- halogénmentes

RECTANGULAR BOX BRICK PM3-65

- size 3M, depth 65mm
- 650°C, 400V~
- in accordance with IEC 60670-1
- halogen free

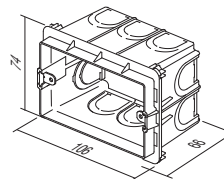

PM4 SZÖGLETES DOBOZ, TÉGLAFALHOZ



DM40

- méret: 4M; mélység: 49 mm
- 650 °C, 400 V~
- az IEC 60670-1 szabvánnyal összhangban
- halogénmentes

RECTANGULAR BOX BRICK PM4

- size 4M, depth 49mm
- 650°C, 400V~
- in accordance with IEC 60670-1
- halogen free

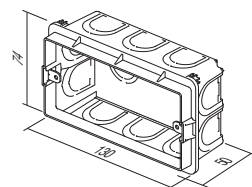

PM4-65 SZÖGLETES DOBOZ, TÉGLAFALHOZ



DM41

- méret: 4M; mélység: 65mm
- 650 °C, 400 V~
- az IEC 60670-1 szabvánnyal összhangban
- halogénmentes

RECTANGULAR BOX BRICK PM4-65

- size 4M, depth 65mm
- 650°C, 400V~
- in accordance with IEC 60670-1
- halogen free

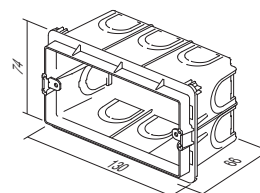

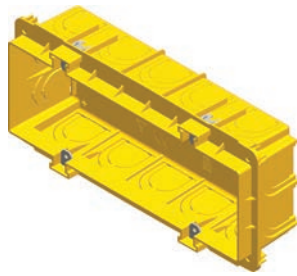

DM70

PM7 SZÖGLETES DOBOZ, TÉGLAFALHOZ

- méret: 7M; mélység: 49mm
- 650 °C, 400 V~
- az IEC 60670-1 szabvánnyal összhangban
- halogénmentes

RECTANGULAR BOX BRICK PM7

- size 7M, depth 49mm
- 650°C, 400V~
- in accordance with IEC 60670-1
- halogen free

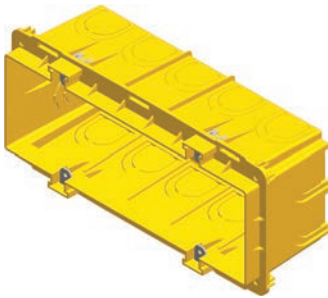
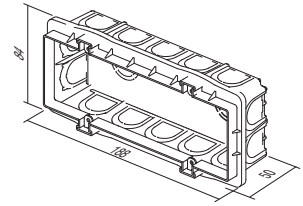

DM71

PM7-65 SZÖGLETES DOBOZ, TÉGLAFALHOZ

- méret: 7M; mélység: 65mm
- 650 °C, 400 V~
- az IEC 60670-1 szabvánnyal összhangban
- halogénmentes

RECTANGULAR BOX BRICK PM7-65

- size 7M, depth 65mm
- 650°C, 400V~
- in accordance with IEC 60670-1
- halogen free

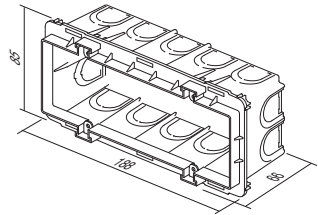

DM72

PM72-65 TÉGLA

- méret: 2x7M; mélység: 64 mm
- 650 °C, 400 V~
- az IEC 60670-1 szabvánnyal összhangban

RECTANGULAR BOX BRICK PM72-65

- size 2x7M, depth 64mm
- 650°C, 400V~
- in accordance with IEC 60670-1

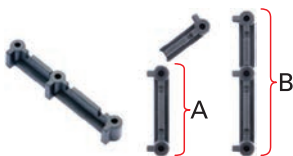
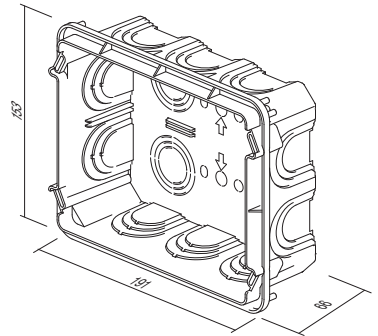

DM80

PM ÖSSZEKÖTŐ DARAB, DOBOZOKHOZ

- PM3, PM4 és PM7 dobozok függőleges (B) és vízszintes (A) felszereléséhez

DISTANCE PIECE FOR BOX PM

- for vertical (B) and horizontal (A) fitting of boxes PM3, PM4 and PM7

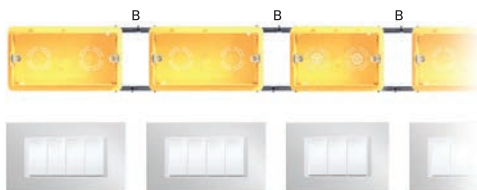
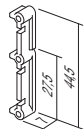

PM3 VÉDŐ DOBOZFEDÉL



DM33

- védőfedél PM3 dobozhoz
- az IEC 60670-1 szabvánnyal összhangban
- halogénmentes
- dobozvédelem vakolás közben

BOX COVER PROTECTIVE PM3

- protective cover for box PM3
- in accordance with IEC 60670-1
- halogen free
- box protection during plastering

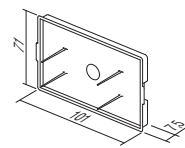

PM3 DEKORATÍV DOBOZFEDÉL



DM34

- dekoratív fedél 3M dobozokhoz
- a csavarok a csomag részét képezik
- az IEC 60670-1 szabvánnyal összhangban
- halogénmentes

BOX COVER DECORATIVE PM3

- decorative cover for boxes 3M
- screws are included
- in accordance with IEC 60670-1
- halogen free

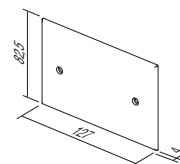

PM4 VÉDŐ DOBOZFEDÉL



DM43

- védőfedél PM4 dobozhoz
- az IEC 60670-1 szabvánnyal összhangban
- halogénmentes
- dobozvédelem vakolás közben

BOX COVER PROTECTIVE PM4

- protective cover for box PM4
- in accordance with IEC 60670-1
- halogen free
- box protection during plastering

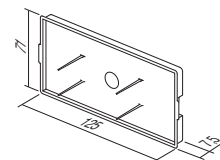

PM4 DEKORATÍV DOBOZFEDÉL



DM44

- dekoratív fedél 4M dobozokhoz
- a csavarok a csomag részét képezik
- az IEC 60670-1 szabvánnyal összhangban
- halogénmentes

BOX COVER DECORATIVE PM4

- decorative cover for boxes 4M
- screws are included
- in accordance with IEC 60670-1
- halogen free

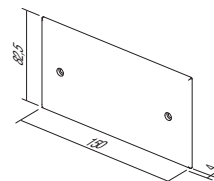

PM7 VÉDŐ DOBOZFEDÉL



DM73

- védőfedél PM7 dobozhoz
- az IEC 60670-1 szabvánnyal összhangban
- halogénmentes
- dobozvédelem vakolás közben

BOX COVER PROTECTIVE PM7

- protective cover for box PM7
- in accordance with IEC 60670-1
- halogen free
- box protection during plastering

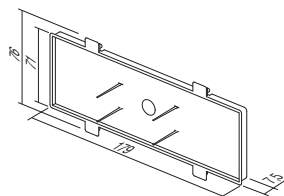

PM7 DEKORATÍV DOBOZFEDÉL



DM74

- dekoratív fedél 7M dobozokhoz
- a csavarok a csomag részét képezik
- az IEC 60670-1 szabvánnyal összhangban
- halogénmentes

BOX COVER DECORATIVE PM7

- decorative cover for boxes 7M
- screws are included
- in accordance with IEC 60670-1
- halogen free

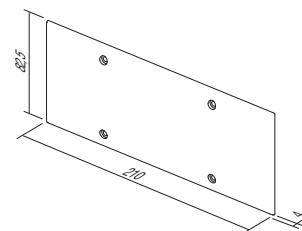



DM75

PM72 DEKORATÍV DOBOZFEDÉL

- dekoratív fedél 2x7M dobozokhoz
- a csavarok a csomag részét képezik
- az IEC 60670-1 szabvánnyal összhangban

BOX COVER DECORATIVE PM72

- decorative cover for boxes 2x7M
- screws are included
- in accordance with IEC 60670-1

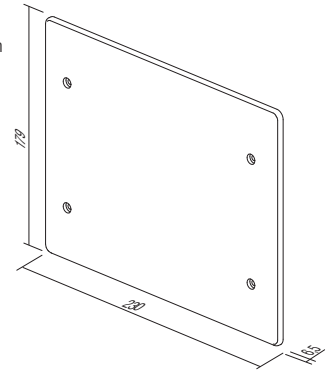



HM30

VM3 SZÖGLETES DOBOZ, ÜREGES FALHOZ

- méret: 3M; mélység: 49 mm
- vágófurat: 2xØ68/45 mm
- 850 °C, 400 V~
- az IEC 60670-1 szabvánnyal összhangban
- halogénmentes

RECTANGULAR BOX HOLLOW WALL VM3

- size 3M, depth 49mm
- cutting hole 2xØ68/45mm
- 850°C, 400V~
- in accordance with IEC 60670-1
- halogen free

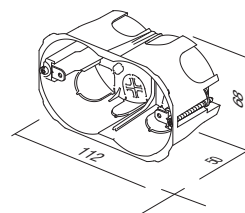

HM40

VM4 SZÖGLETES DOBOZ, ÜREGES FALHOZ

- méret: 4M; mélység: 49 mm
- vágófurat: 2xØ68/70 mm
- 850 °C, 400 V~
- az IEC 60670-1 szabvánnyal összhangban
- halogénmentes

RECTANGULAR BOX HOLLOW WALL VM4

- size 4M, depth 49mm
- cutting hole 2xØ68/70mm
- 850°C, 400V~
- in accordance with IEC 60670-1
- halogen free

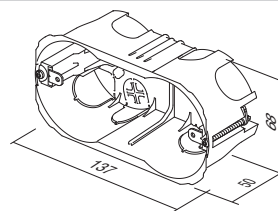

HM70

SZÖGLETES DOBOZ, ÜREGES FALHOZ – VM7

- méret: 7M; mélység: 49mm
- vágófurat: 2xØ68/120 mm
- 850 °C, 400 V~
- az IEC 60670-1 szabvánnyal összhangban
- halogénmentes

RECTANGULAR BOX HOLLOW WALL VM7

- size 7M, depth 49mm
- cutting hole 2xØ68/120mm
- 850°C, 400V~
- in accordance with IEC 60670-1
- halogen free

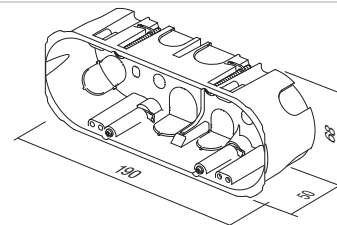

HM72

VM72 SZÖGLETES DOBOZ, ÜREGES FALHOZ

- méret: 2x7M; mélység: 63mm
- 850 °C, 400 V~
- az IEC 60670-1 szabvánnyal összhangban

RECTANGULAR BOX HOLLOW WALL VM72

- size 2x7M, depth 63mm
- 850°C, 400V~
- in accordance with IEC 60670-1

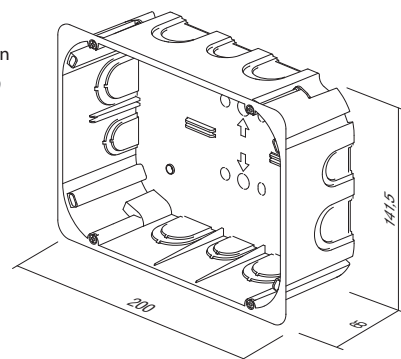



BM30

BM3 SZÖGLETES DOBOZ, BETONFALHOZ

- méret: 3M; mélység: 60mm
- 650 °C, 400 V~
- az IEC 60670-1 szabvánnyal összhangban

RECTANGULAR BOX CONCRETE BM3

- size 3M, depth 60mm
- 650°C, 400V~
- in accordance with IEC 60670-1

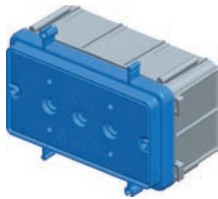
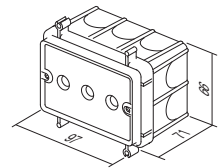

BM40

BM4 SZÖGLETES DOBOZ, BETONFALHOZ

- méret: 4M; mélység: 60mm
- 650 °C, 400 V~
- az IEC 60670-1 szabvánnyal összhangban

RECTANGULAR BOX CONCRETE BM4

- size 4M, depth 60mm
- 650°C, 400V~
- in accordance with IEC 60670-1

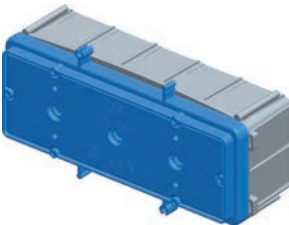
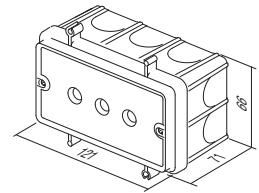

BM70

BM7 SZÖGLETES DOBOZ, BETONFALHOZ

- méret: 7M; mélység: 60mm
- 650 °C, 400 V~
- az IEC 60670-1 szabvánnyal összhangban

RECTANGULAR BOX CONCRETE BM7

- size 7M, depth 60mm
- 650°C, 400V~
- in accordance with IEC 60670-1

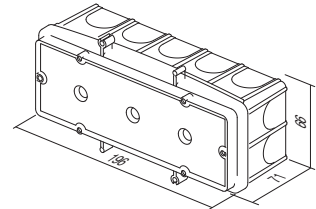

BM80

BM RÖGZÍTŐ KOMBINÁLT KAPOCS

- BM szögletes dobozok betonacélhoz történő gyors rögzítéséhez
- kompatibilitás: max. Ø8 mm átmérőjű rudak

FIXING COMBI-CLIP BM

- for fast fixation of BM rectangular boxes on reinforcing bar
- suitable for bar diameter up to Ø8mm

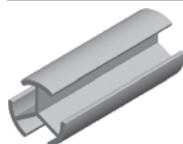
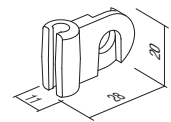

BM82

ÖSSZEKÖTŐ PROFIL BM DOBOZOKHOZ

- szemközti falra szerelt BM dobozok doboztartóval történő megtámasztására
- hossz l=1 m, átmérő: Ø20 mm

DISTANCE PROFIL FOR BOXES BM

- to support boxes BM with counter box support on opposite wall
- length l=1m, diameter Ø20mm

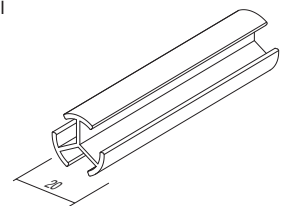



tégla / brick



üreges falak / hollow walls



beton / concrete



DM30		 NM30	3M
HM30			
BM30			
DM40		 NM40	4M
HM40			
BM40			
DM70		 NM70	7M
HM70			
BM70			
DM72		 NM72	2x7M
HM72			
DM30		 NM32	2/3M
HM30			
BM30			

R E C T A N G U L A R B O X E S

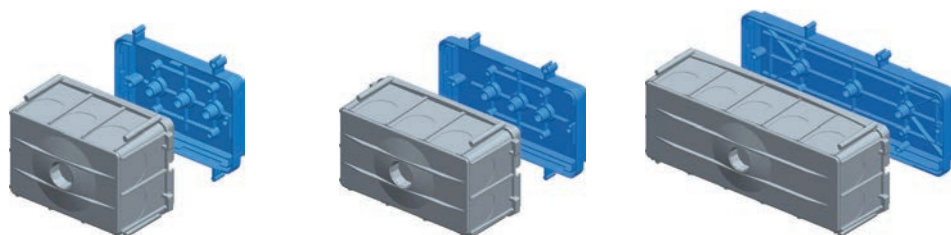

szerelési utasítások /
assembly instructions

1

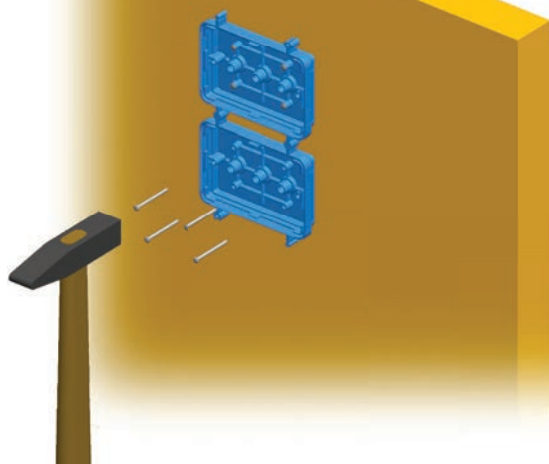

2

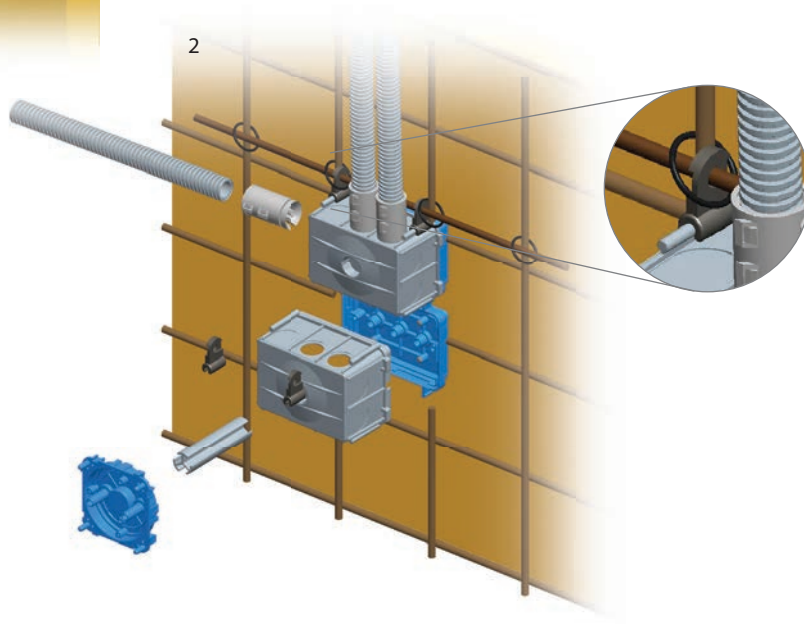

3

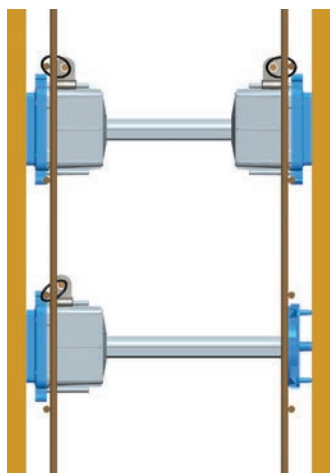

4

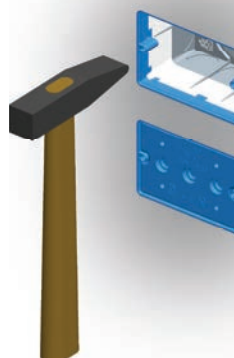

DSM78 KERESZTVEZETÉKELOSZTÓ DOBOZ, TÉGLAFALHOZ



DW10

- Ø78, mélység: 40mm
- 650 °C, 500 V~
- az IEC 60670-1 és az IEC 60670-22 szabvánnyal összhangban
- halogénmentes

CONNECTION ROUND BOX BRICK DSM78

- Ø78, depth 40mm
- 650°C, 500V~
- in accordance with IEC 60670-1 and IEC 60670-22
- halogen free

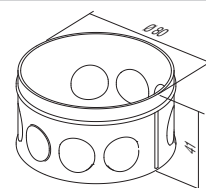

SM78x45 KERESZTVEZETÉKELOSZTÓ DOBOZ, ÜREGES FALHOZ



HW10

- Ø78, mélység: 45mm
- vágófurat: Ø80
- 850 °C, 400 V~
- az IEC 60670-1 és az IEC 60670-22 szabvánnyal összhangban
- rögzítő körömmel
- halogénmentes

CONNECTION ROUND BOX HOLLOW WALL SM78x45

- Ø78, depth 45mm
- cutting hole Ø80
- 850°C, 400V~
- in accordance with IEC 60670-1 and IEC 60670-22
- mounting with claws
- halogen free

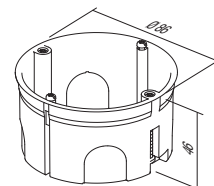

SM78 DEKORATÍV DOBOZFEDÉL



DE23

- dekoratív fedél Ø78 mm átmérőjű dobozokhoz
- az IEC 60670-1 és az IEC 60670-22 szabvánnyal összhangban
- halogénmentes

BOX COVER DECORATIVE SM78

- decorative cover for boxes Ø78
- in accordance with IEC 60670-1 and IEC 60670-22
- halogen free

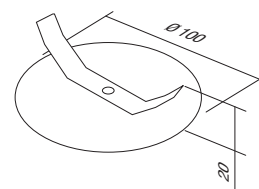

VÉDŐ DOBOZFEDÉL 78



DE24

- védőfedél Ø78 mm átmérőjű dobozokhoz
- az IEC 60670-1 és az IEC 60670-22 szabvánnyal összhangban
- halogénmentes

BOX COVER PROTECTIVE 78

- protective cover for box Ø78
- in accordance with IEC 60670-1 and IEC 60670-22
- halogen free

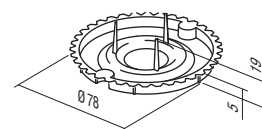

SM105x105 SZÖGLETES VEZETÉKELOSZTÓ DOBOZ, TÉGLAFALHOZ



HW20

- méret: 105x105 mm; mélység: 50 mm
- vágófurat: a mellékelt sablon szerint
- 850 °C, 400 V~
- az IEC 60670-1 és az IEC 60670-22 szabvánnyal összhangban
- rögzítés kampókkal
- halogénmentes

CONNECTION SQUARE BOX BRICK SM105x105

- size 105x105mm, depth 50mm
- cutting hole according to attached template
- 850°C, 400V~
- in accordance with IEC 60670-1 and IEC 60670-22
- mounting with claws
- halogen free

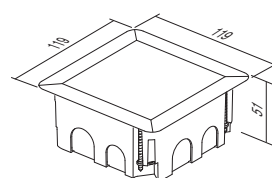

UW10

típus type	leírás description	műszaki adatok technical data	méret size	szín colour
UW10	EGY SOROS SORKAPOCS 1 ROW TERMINAL BLOCKS	2x2.5mm ²	10P	TS átlátszó transparent
UW11	EGY SOROS SORKAPOCS 1 ROW TERMINAL BLOCKS	2x4mm ²	10P	CO szín colour
UW12	EGY SOROS SORKAPOCS 1 ROW TERMINAL BLOCKS	2x6mm ²	10P	WH fehér white
.	.	.	.	GY szürke grey

ZÁRT EGY SOROS SORKAPOCS



- 450 V~; 2x2,5 mm² ÷ 2x6 mm²
- hőre lágyuló PC, átlátszó
- pólusok száma: 10

1 ROW TERMINAL BLOCKS CLOSED

- 450V~; 2x2.5mm² ÷ 2x6mm²
- thermoplast PC, transparent
- number of poles: 10

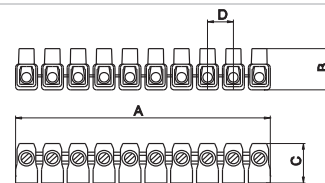

UW10TS	(NS12)	2x2.5mm ²	10P
UW11TS	(NS12)	2x4mm ²	10P
UW12TS	(NS12)	2x6mm ²	10P

	A	B	C	D
2x2.5 □	110	17.5	17.5	11
2x4 □	128	21	19	12.5
2x6 □	146	21.5	22	15

EGY SOROS SORKAPOCS



- 450 V~; 2x2,5 mm² ÷ 2x6 mm²
- hőre lágyuló PA
- többféle színben kapható
- pólusok száma: 12

1 ROW TERMINAL BLOCKS

- 450V~; 2x2.5mm² ÷ 2x6mm²
- thermoplast PA
- available in different colours
- number of poles: 12

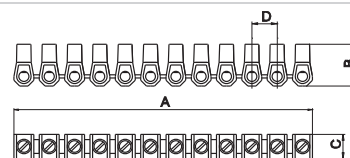

UW15CO	(NS12)	2x2.5mm ²	12P
UW16CO	(NS12)	2x4mm ²	12P
UW17CO	(NS12)	2x6mm ²	12P

	A	B	C	D
2x2.5 □	110	16.4	9	10
2x4 □	118.8	19	10	10
2x6 □	129.8	21.3	11	11.8

KÉTSOROS SORKAPOCS

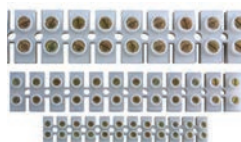

- 450 V~; 1,5 mm² ÷ 16 mm²
- hőre lágyuló PA, fehér
- pólusok száma: 12

2 ROW TERMINAL BLOCKS

- 450V~; 1.5mm² ÷ 16mm²
- thermoplast PA, white
- number of poles: 12

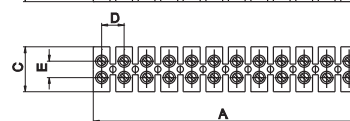

UW20WH	(P7)	2.5-4.0mm ²	12P
UW21WH	(P9)	4.0-6.0mm ²	12P
UW22WH	(P12)	6.0-10mm ²	12P
UW23WH	(P14)	16mm ²	12P

	A	B	C	D	E
1.5 □	119.5	17	20	10	8
2.5 □	118	17	20	10	8
4-6 □	129.2	19	22	11	8
10 □	147	23	25	12.5	9
16 □	177	29	30	15	13

**BEDUGÓS VEZETÉK ÖSSZEKÖTŐ**

- 24 A 450 V~, hőre lágyuló PA, szürke
- pólusok száma: 3÷8
- bedugós érintkezők 0,5÷1,5 mm², merev vezetékhez
- EN 60998-1 szabvánnyal összhangban

PLUG-IN WIRE CONNECTORS

- 24A 450V~, thermoplast PA, grey
- number of poles: 3÷8
- plug-in contacts 0.5÷1.5mm², for rigid wires
- in accordance with EN 60998-1

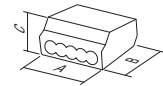

				A	B	C	
UW40GY	PC153	1.5mm ²	3P	3P	12	18	9
UW41GY	PC155	1.5mm ²	5P	5P	17	18	9
UW42GY	PC158	1.5mm ²	8P	8P	26	18	9

BEDUGÓS VEZETÉK ÖSSZEKÖTŐ

- 24 A 450 V~, hőre lágyuló PA, szürke
- pólusok száma: 3÷5
- bedugós érintkezők 1,5÷2,5mm², merev vezetékhez
- EN 60998-1 szabvánnyal összhangban

PLUG-IN WIRE CONNECTORS

- 24A 450V~, thermoplast PA, grey
- number of poles: 3÷5
- plug-in contacts 1.5÷2.5mm², for rigid wires
- in accordance with EN 60998-1

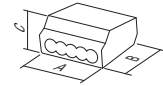

				A	B	C	
UW45GY	PC253	2.5mm ²	3P	3P	14	19	9
UW46GY	PC254	2.5mm ²	4P	4P	17	19	9
UW47GY	PC255	2.5mm ²	5P	5P	21	19	9

BEDUGÓS VEZETÉK ÖSSZEKÖTŐ

- 24 A 450 V~, hőre lágyuló PA, szürke
- pólusok száma: 2 (merev vezeték) + 1 (lágy vezeték)
- bedugós érintkezők 1,5–2,5 mm²
- EN 60998-1 szabvánnyal összhangban

PLUG-IN WIRE CONNECTOR

- 24A 450V~, thermoplast PA, grey
- number of poles: 2 (rigid wire)+1 (soft wire)
- plug-in contacts 1.5÷2.5mm²
- in accordance with EN 60998-1

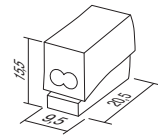

UW50WH	PC302	2.5mm ²	2/1P			
--------	-------	--------------------	------	--	--	--

TEM

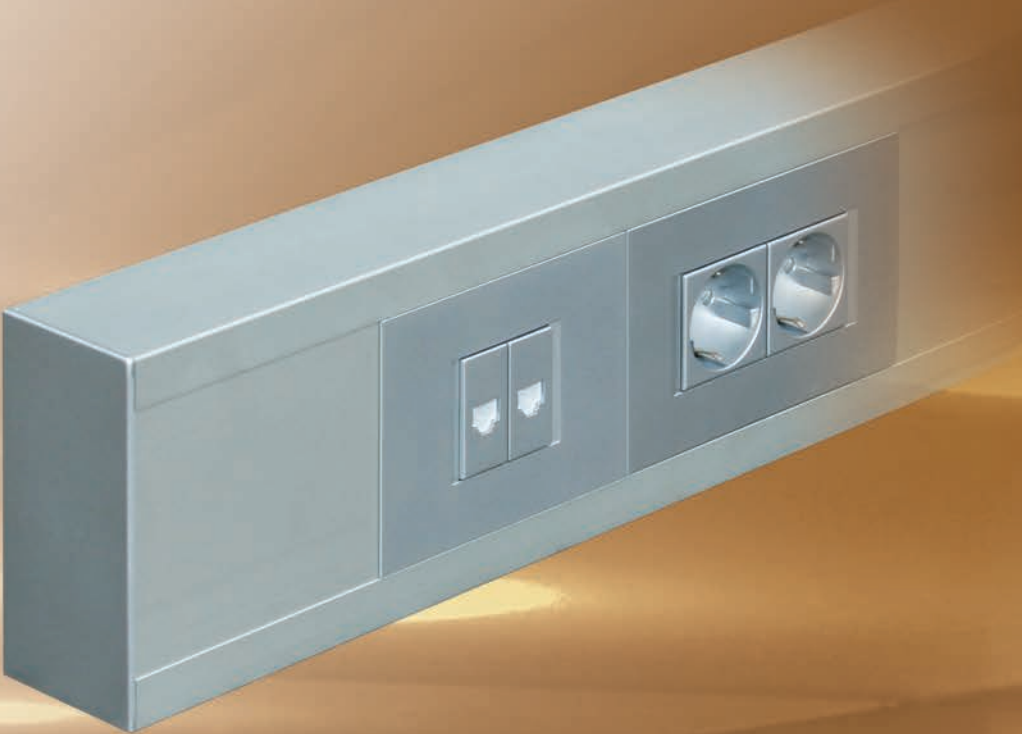



AC CUBO FELÜLETSZERELŐ DOBOZOK IP20
BOXES CUBO IP20 AC



140

AQ CUBO FELÜLETSZERELŐ DOBOZOK IP55
BOXES CUBO IP55 AQ



141

MA ALUMÍNIUM KÁBELCSATORNÁS RENDSZER
TRUNKING SYSTEM ALUMINIUM MA



142

MT PADLÓDOBOZOK
FLOOR BOXES MT



147

MO ELOSZTÓTÁBLÁK
DISTRIBUTION BOARDS MO



150

AC21

PW

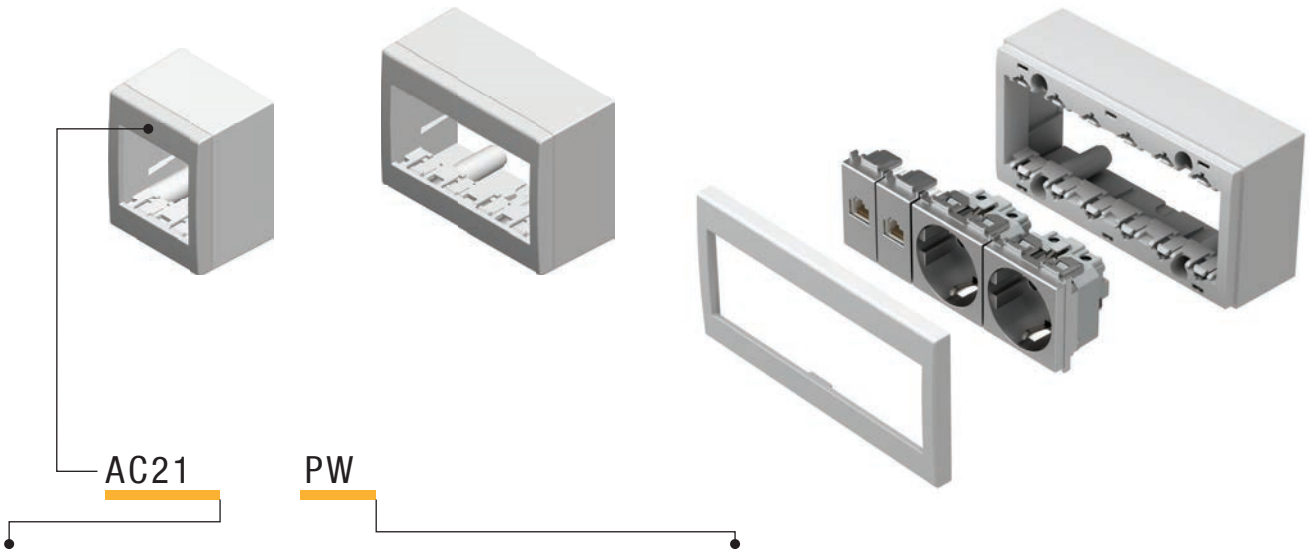

típus type	leírás description	műszaki adatok technical data	méret size	szín colour
AC11	KIEMELŐKERET SURFACE MOUNT BOX	IP20	1M	<input type="checkbox"/> PW fényes fehér polar white
AC21	KIEMELŐKERET SURFACE MOUNT BOX	IP20	2M	<input type="checkbox"/> ES matt ezüst elox silver
AC41	KIEMELŐKERET SURFACE MOUNT BOX	IP20	4M	<input type="checkbox"/> IW fényes krém ivory white
·	·	·	·	·
·	·	·	·	·

distribúcia

1M IP20 CUBO NO FELÜLETSZERELŐ DOBOZ



- AC11PW
- AC11ES
- AC11IW

- IP20 1M doboz
- elemek felületi rögzítéséhez
- kompatibilitás: SM kapcsolók
- EN 60669-1 szabvánnyal összhangban
SURFACE MOUNT BOX NO CUBO IP20 1M
- box IP20 1M
- for surface mounting of elements
- suitable to SM switches
- in accordance with EN 60669-1

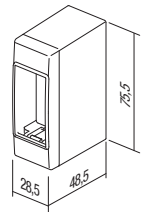

2M IP20 CUBO NO FELÜLETSZERELŐ DOBOZ



- AC21PW
- AC21ES
- AC21IW

- IP20 2M doboz
- elemek felületi rögzítéséhez
- az EN 60669-1 és az EN 60884-1 szabvánnyal összhangban
SURFACE MOUNT BOX NO CUBO IP20 2M
- box IP20 2M
- for surface mounting of elements
- in accordance with EN 60669-1, EN60884-1

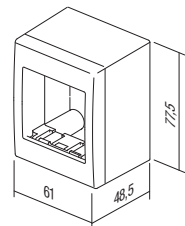

4M IP20 CUBO NO FELÜLETSZERELŐ DOBOZ



- AC41PW
- AC41ES
- AC41IW

- IP20 4M doboz
- elemek felületi rögzítéséhez
- az EN 60669-1 és az EN 60884-1 szabvánnyal összhangban
SURFACE MOUNT BOX NO CUBO IP20 4M
- box IP20 4M
- for surface mounting of elements
- in accordance with EN 60669-1, EN60884-1

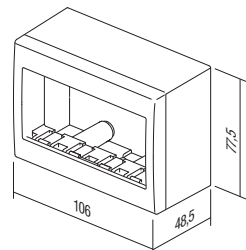

6M IP20 CUBO NO FELÜLETSZERELŐ DOBOZ



- AC61PW
- AC61ES
- AC61IW

- IP20 6M doboz
- elemek felületi rögzítéséhez
- az EN 60669-1 és az EN 60884-1 szabvánnyal összhangban
SURFACE MOUNT BOX NO CUBO IP20 6M
- box IP20 6M
- for surface mounting of elements
- in accordance with EN 60669-1, EN60884-1

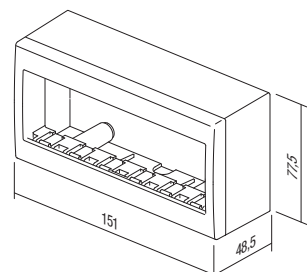

B O X E S C U B O I P 5 5 A Q



típus type	leírás description	műszaki adatok technical data	méret size	szín colour
AQ20	KÜLTÉRI KIEMELŐKERET OUTDOOR SURFACE MOUNT BOX	IP55	2M	<input type="checkbox"/> PW fényes fehér polar white
AQ30	KÜLTÉRI KIEMELŐKERET OUTDOOR SURFACE MOUNT BOX	IP55	3M	<input checked="" type="checkbox"/> GY szürke grey
AQ31	KÜLTÉRI SÜLLYESZTETT DOBOZ OUTDOOR FLUSH MOUNT BOX	IP55	3M	

2M IP55 CUBO NO FELÜLETSZERELŐ DOBOZ



- AQ20PW
 AQ20GY

- IP55 2M doboz
- felületi rögzítéshez
- IP55 – nedves helyiségekben történő használatra
- a CEI 23-48 és az EN 60670 szabvánnyal összhangban

OUTDOOR SURFACE MOUNT BOX NO CUBO IP55 2M
- box IP55 2M
- for surface mounting
- IP55 for usage in humid areas
- in accordance with CEI 23-48, EN 60670

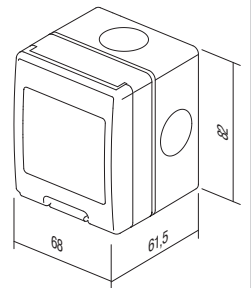

3M IP55 CUBO NO FELÜLETSZERELŐ DOBOZ



- AQ30PW
 AQ30GY

- IP55 3M doboz
- felületi rögzítéshez
- IP55 – nedves helyiségekben történő használatra
- a CEI 23-48 és az EN 60670 szabvánnyal összhangban

OUTDOOR SURFACE MOUNT BOX NO CUBO IP55 3M
- box IP55 3M
- for surface mounting
- IP55 for usage in humid areas
- in accordance with CEI 23-48, EN 60670

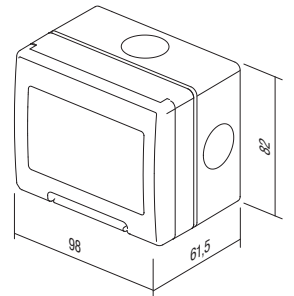

3M IP55 CUBO PO FELÜLETSZERELŐ DOBOZ



- AQ31PW
 AQ31GY

- IP55 3M doboz
- süllyesztett rögzítéshez
- IP55 – nedves helyiségekben történő használatra
- a CEI 23-48 és az EN 60670 szabvánnyal összhangban

OUTDOOR FLUSH MOUNT BOX PO CUBO IP55 3M
- box IP55 3M
- for flush mounting
- IP55 for usage in humid areas
- in accordance with CEI 23-48, EN 60670

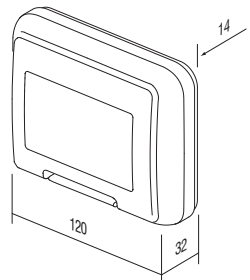

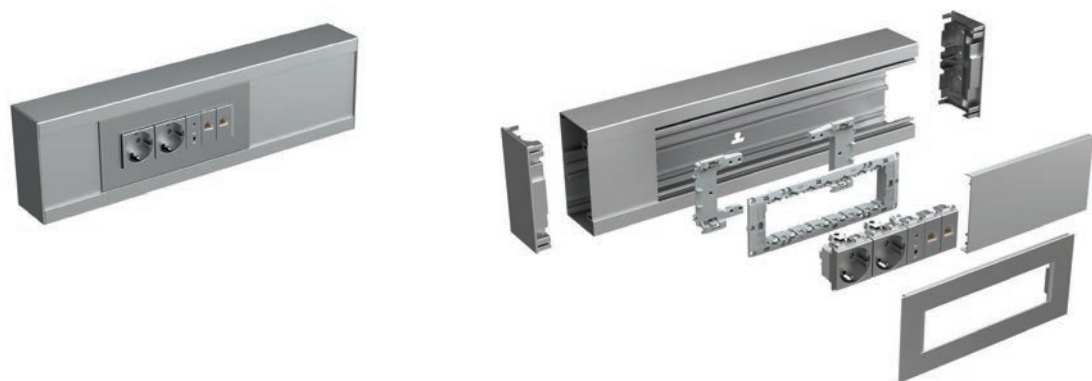

RT20

ES

típus type	leírás description	méret size	szín colour
RT10	MA 92 ADAPTER ADAPTER MA 92	/	■ ES matt ezüst elox silver-mat
RT12	MA 92 FEDŐLEMEZ RÁMECEK MA 92	2/3M	□ PW matt fehér (RAL 9016) white-mat
RT14	MA 92 FEDŐLEMEZ RÁMECEK MA 92	4M	

MA 92 ADAPTER



RT10

- adapter a 2/3M, 4M vagy 7M szerelőkeret doboz nélküli MA kábelcsatlakozóhoz történő rögzítéséhez
- minden egyes szerelőkerethez két-két adapter szükséges
- EN 50085-1 szabvánnyal összhangban

ADAPTER MA 92

- adapter for fixing mounting frames 2/3M, 4M or 7M on MA trunking without box
- each mounting frame needs two adapters
- in accordance with EN 50085-1

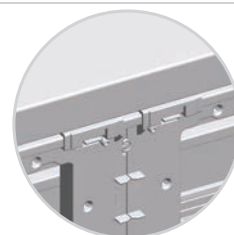

MA 92 2/3M FEDŐLEMEZ



- RT12ES
- RT12PW

- MA 2/3M dekoratív fedőlemez
- EN 50085-1 szabvánnyal összhangban

COVER PLATE MA 92 2/3M

- decorative cover plate MA 2/3M
- in accordance with EN 50085-1

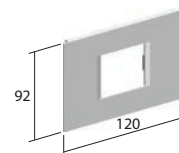

MA 92 4M FEDŐLEMEZ



- RT14ES
- RT14PW

- MA 4M dekoratív fedőlemez
- EN 50085-1 szabvánnyal összhangban

COVER PLATE MA 92 4M

- decorative cover plate MA 4M
- in accordance with EN 50085-1

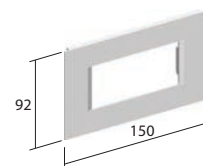

MA 92 7M FEDŐLEMEZ

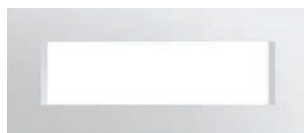

- RT17ES
- RT17PW

- MA 7M dekoratív fedőlemez
- EN 50085-1 szabvánnyal összhangban

COVER PLATE MA 92 7M

- decorative cover plate MA 7M
- in accordance with EN 50085-1

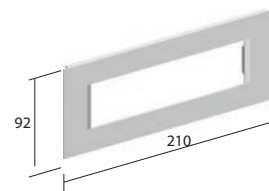

MA 130X65 CSATORNA ALAP

- RT20ES
- RT20PW

- extrudált alumíniumból készült süllyesztett alap
- magasság: 130 mm; hossz: 2 m
- 35 mm-es DIN-sín forma a talpazaton
- EN 50085-1 szabvánnyal összhangban

TRUNKING BASE MA 130x65

- trunking base from extruded aluminium
- height 130mm, length 2m
- DIN - rail 35mm shape on bottom
- in accordance with EN 50085-1

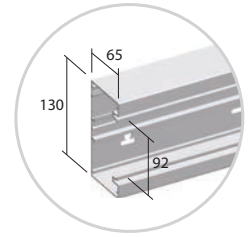
**MA 165X65 CSATORNA ALAP**

- RT21ES
- RT21PW

- extrudált alumíniumból készült süllyesztett alap
- magasság: 165mm; hossz: 2 m
- 35 mm-es DIN-sín forma a talpazaton
- EN 50085-1 szabvánnyal összhangban

TRUNKING BASE MA 165x65

- trunking base from extruded aluminium
- height 165mm, length 2m
- DIN - rail 35mm shape on bottom
- in accordance with EN 50085-1

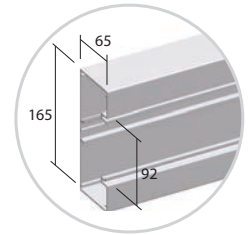
**MA 92 CSATORNA FEDÉL**

- RT25ES
- RT25PW

- extrudált alumíniumból készült süllyesztett burkolat
- magasság: 92mm; hossz: 2 m
- EN 50085-1 szabvánnyal összhangban

FRONT COVER MA 92

- front cover from extruded aluminium
- height 92mm, length 2m
- in accordance with EN 50085-1

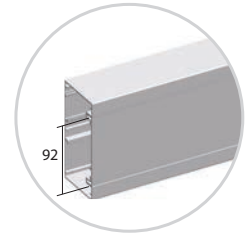
**MA 43 PÁRKÁNY**

RT30

- extrudált polimerből készült párkány
- mélység: 43 mm; hossz: 2 m
- EN 50085-1 szabvánnyal összhangban

CABLE SHELF MA 43

- cable shelf from extruded polymer
- depth 43mm, length 2m
- in accordance with EN 50085-1

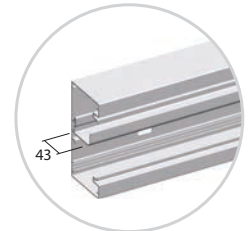
**MA 43 AL PÁRKÁNY**

RT31

- extrudált alumíniumból készült párkány
- mélység: 43 mm; hossz: 2 m
- EN 50085-1 szabvánnyal összhangban

CABLE SHELF MA 43 AL

- cable shelf from extruded aluminium
- depth 43mm, length 2m
- in accordance with EN 50085-1

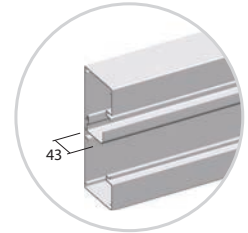
**MA 43 AL DUPLA PÁRKÁNY**

RT32

- extrudált alumíniumból készült dupla párkány
- mélység: 43 mm; hossz: 2 m
- EN 50085-1 szabvánnyal összhangban

CABLE SHELF MA 43 AL DOUBLE

- double cable shelf from extruded aluminium
- depth 43mm, length 2m
- in accordance with EN 50085-1

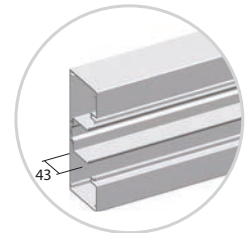



- RT35ES
- RT35PW

MA 130x65 VÉGELEM

- polimerből készült végelem
- magasság: 130mm
- EN 50085-1 szabvánnyal összhangban

STOP END MA 130x65

- stop end element from polymer
- height 130mm
- in accordance with EN 50085-1

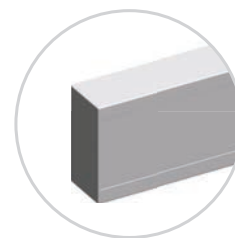

- RT36ES
- RT36PW

MA 165x65 VÉGELEM

- fémből készült végelem
- magasság: 165mm
- EN 50085-1 szabvánnyal összhangban

STOP END MA 165x65

- stop end element from metal
- height 165mm
- in accordance with EN 50085-1

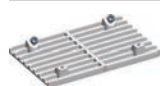
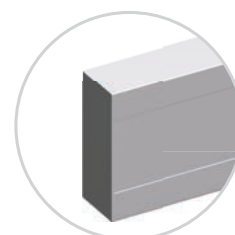

RT38

MA 65 EGYENES ILLESZTŐELEM KÉSZLET

- polimerből készült egyenes illesztőelem
- a készlet két elemet és két csavart tartalmaz
- EN 50085-1 szabvánnyal összhangban

SET JOINING PIECE MA 65

- joining piece from polymer
- set contains two pieces and screws
- in accordance with EN 50085-1

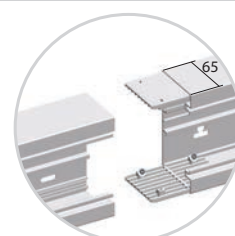

- RT40ES
- RT40PW

MA 130x65 UNIVERZÁLIS SAROK

- univerzális sarokelem
- magasság: 130mm
- EN 50085-1 szabvánnyal összhangban

UNIVERSAL CORNER MA 130x65

- universal corner element
- height 130mm
- in accordance with EN 50085-1

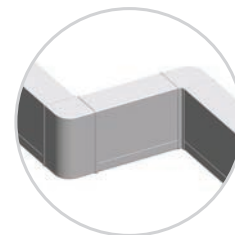

- RT41ES
- RT41PW

MA 165x65 UNIVERZÁLIS SAROK

- univerzális sarokelem
- magasság: 165mm
- EN 50085-1 szabvánnyal összhangban

UNIVERSAL CORNER MA 165x65

- universal corner element
- height 165mm
- in accordance with EN 50085-1

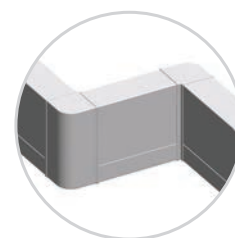

RT42

MA 2x A6.3 FÖLDELŐ KAPOCS

- a süllyesztett alap és süllyesztett burkolat földelésére szolgáló földelő kapocs
- EN 50085-1 szabvánnyal összhangban

EARTHING PIECE MA 2x A6.3

- earthing piece for earthing of trunking base and front cover
- in accordance with EN 50085-1

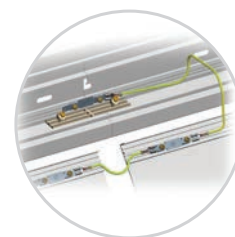

MA 130x65 L-HAJLAT

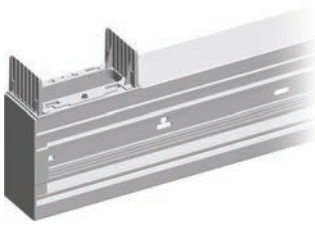

- RT43ES
- RT43PW

- alumíniumból készült, univerzális L-hajlat
 - magasság: 130mm; hossz: 400mm
 - EN 50085-1 szabvánnyal összhangban

L-BEND MA 130x65
 - universal L bend element from aluminium
 - height 130mm, length 400mm
 - in accordance with EN 50085-1

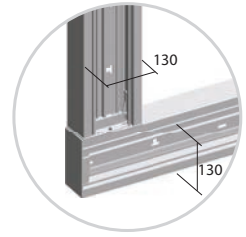

MA 165x65 L-HAJLAT

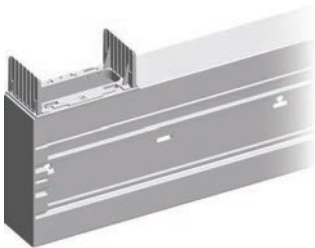

- RT44ES
- RT44PW

- alumíniumból készült, univerzális L-hajlat
 - magasság: 165mm; hossz: 400mm
 - csatlakozás MA 130x65 típushoz
 - EN 50085-1 szabvánnyal összhangban

L-BEND MA 165x65
 - universal L bend element from aluminium
 - height 165mm, length 400mm
 - connection on MA 130x65
 - in accordance with EN 50085-1

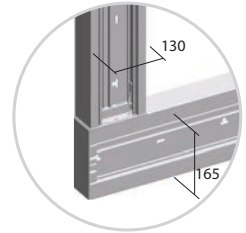

MA 130x65 T-HAJLAT

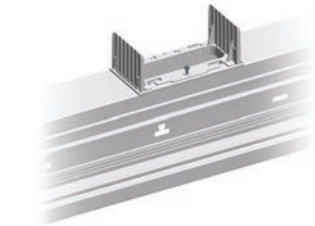

- RT45ES
- RT45PW

- alumíniumból készült, univerzális T-hajlat
 - magasság: 130mm; hossz: 400mm
 - EN 50085-1 szabvánnyal összhangban

T-BEND MA 130x65
 - universal T bend element from aluminium
 - height 130mm, length 400mm
 - in accordance with EN 50085-1

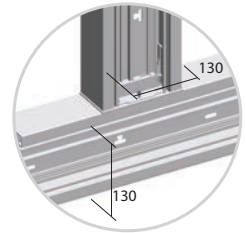

MA 165x65 T-HAJLAT

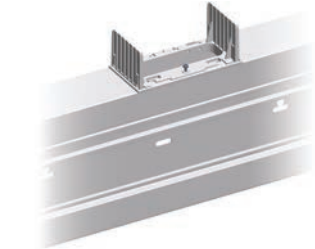

- RT46ES
- RT46PW

- alumíniumból készült, univerzális T-hajlat
 - magasság: 165mm; hossz: 400mm
 - csatlakozás MA 130x65 típushoz
 - EN 50085-1 szabvánnyal összhangban

T-BEND MA 165x65
 - universal T bend element from aluminium
 - height 165mm, length 400mm
 - connection on MA 130x65
 - in accordance with EN 50085-1

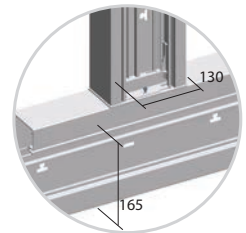

Az MA kábelcsatorna egy moduláris rendszeren alapul, amely a 2M, 4M vagy 7M elemkombinációból tevődik össze

MA trunking is based on a modular system that creates 2M, 4M or 7M combinations of elements



A Modul vállalat speciális elemeket biztosít a gyors beszereléshez

Our Modul line provides special elements for quick installation



Az MA adapter pontos pozicionálást biztosít mindenféle megerőltetés nélkül

The MA Adapter enables exact positioning without extra effort

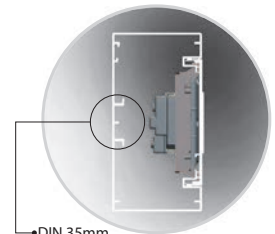

A dobozmentes rögzítésnek köszönhetően több hely marad a kábelnek és az EN-60715 szabvány szerinti alakú DIN-sínes alapnak

Mounting without a box means more space for cables, DIN-rail base shape EN-60715

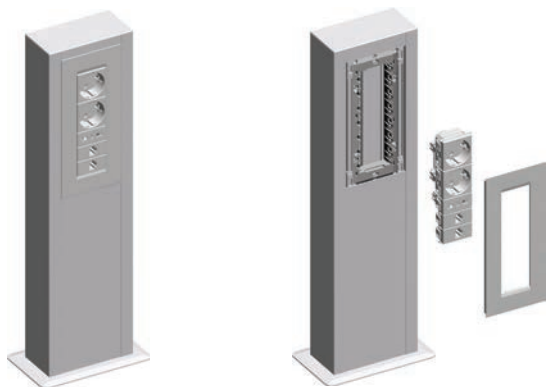

MA ÖNÁLLÓ RÖGZÍTŐLEMEZ 130x65



- RT50ES
- RT50PW

- az MA130 kábelcsatorna-alapzat padlóra és/vagy mennyezetre szerelésére szolgáló rögzítőlemez
- EN 50085-1 szabvánnyal összhangban

FIXING PLATE MA SINGLE 130x65

- fixing plate for fixing trunking base MA130 on the floor and/or on the ceiling
- in accordance with EN 50085-1

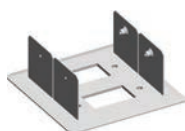

- RT51ES
- RT51PW

MA DUPLA OSZLOPILLESZTŐ ELEM 130X65

- két MA130 kábelcsatorna-alapzat padlóra és/vagy mennyezetre szerelésére szolgáló oszlopillesztés
- EN 50085-1 szabvánnyal összhangban

FIXING PLATE MA DOUBLE 130x65

- fixing plate for fixing two trunking bases MA130 on the floor and/or on the ceiling
- in accordance with EN 50085-1



MA OSZLOP 130x65x500

- RT52ES
- RT52PW

- MA oszlop
- magasság: 500mm
- a csomag része a 7M szerelőkeret
- EN 50085-1 szabvánnyal összhangban

SERVICE POST MA 130x65x500

- service post MA
- height 500mm
- mounting frame 7M included
- in accordance with EN 50085-1

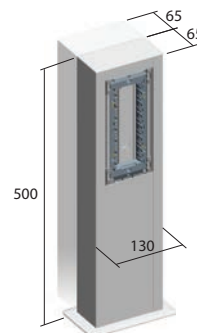
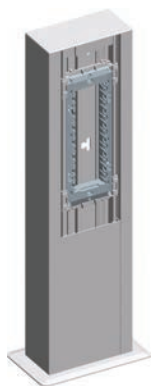

MA KETTŐS OSZLOP 130x130x500

- RT53ES
- RT53PW

- MA kettős oszlop
- magasság: 500mm
- a csomag részei a 7M szerelőkeretek
- EN 50085-1 szabvánnyal összhangban

SERVICE POST MA DOUBLE 130x130x500

- service post MA double
- height 500mm
- mounting frames 7M included
- in accordance with EN 50085-1

Kábelmetszet mm ² / Cable intersection mm ²	Kábel keresztmetszete / Cable cross-section (mm ²)				
	1 vezeték/ 1 wire	2 vezeték/ 2 wires	3 vezeték/ 3 wires	4 vezeték/ 4 wires	5 vezeték/ 5 wires
1,5	44	111	121	144	169
2,5	49	133	157	169	211
4	58	169	183	211	256
6	68	196	225	256	307

Kábelcsatorna kapacitása / Trunk capacity				
kábelcsatorna/ trunk	MA 130x65 üres/ empty	MA 130x65 Modul kapcsolókkal és aljzatokkal/ with Modul switches and sockets	MA 165x65 üres/ empty	MA 165x65 Modul kapcsolókkal és aljzatokkal/ with Modul switches and sockets
kapacitás/capacity	7600 mm ²	5500 mm ²	9900 mm ²	7800 mm ²
max ø/max ø	54 mm	2x42 mm	54 mm	2x42 mm

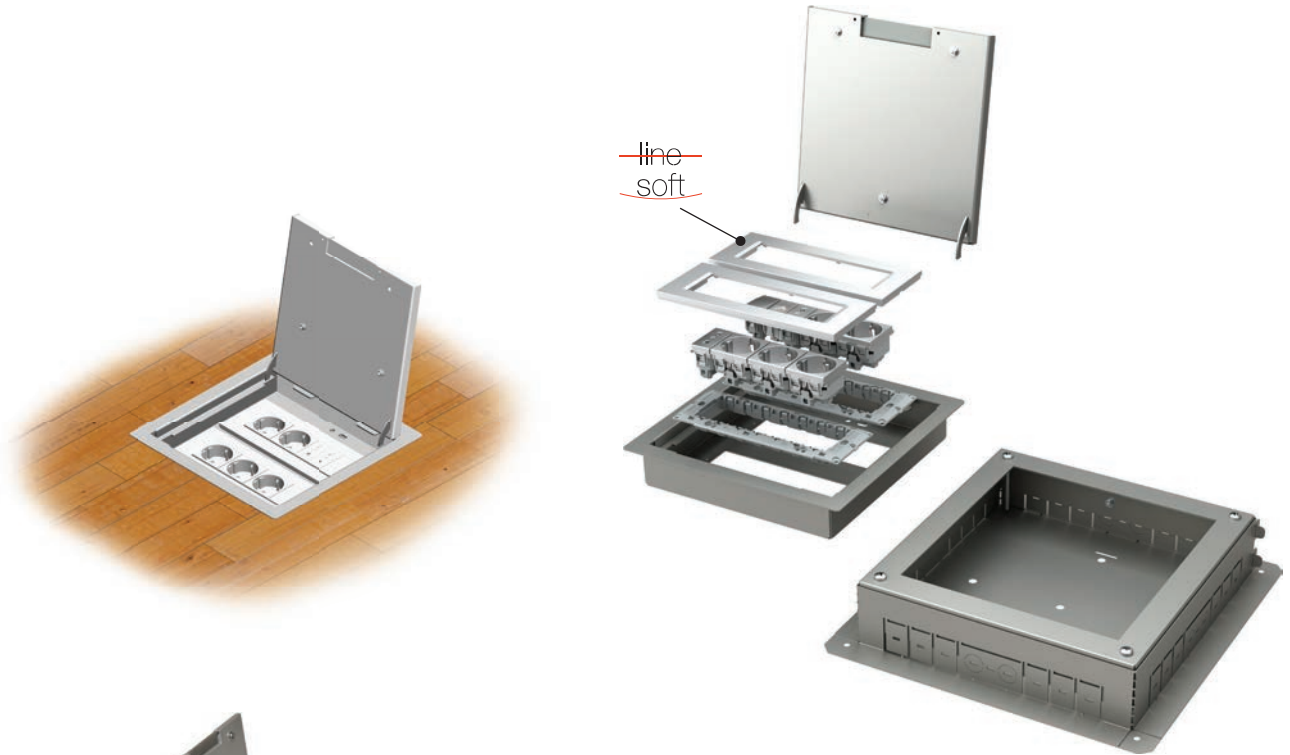

line
soft

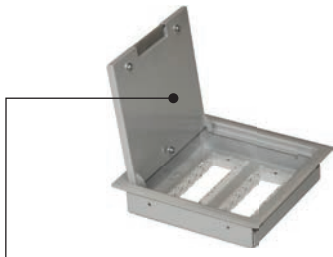

RB33

típus type	leírás description	műszaki adatok technical data
RB30	PADLÓDOBOZ FLOOR BOX	MT 7
RB31	PADLÓDOBOZ-PEREM FLOOR BOX FLANGE	MT 7
RB33	PADLÓDOBOZ FLOOR BOX	MT 14
.	.	.
.	.	.

	RB30	RB33	RB36	RB40	RB43	RB46
a	170	260	350	170	260	350
b	260	260	260	260	260	260
X	140	230	320	140	230	320
Y	230	230	230	230	230	230

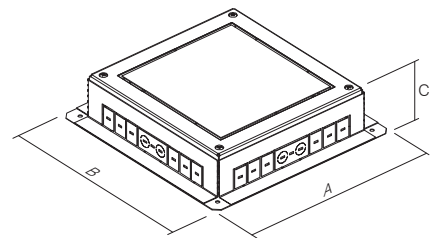
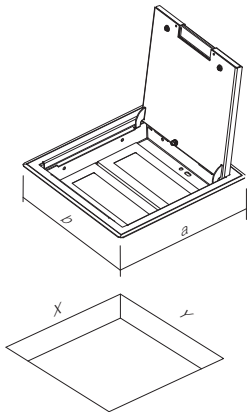

	RB31	RB34	RB37	RB41	RB44	RB47
A	270	360	450	270	360	450
B	360	360	360	360	360	360
C	95-125	95-125	95-125	120-150	120-150	120-150

MT 7 PADLÓDOBOZ



RB30

- MT 7 padlódoboz
- fém, ezüst színű RAL 9006
- a csomag része a MODUL 7M szerelőkeret
- szerelési méretek: 140x230 mm; mélység: min. 95 mm
- padlóalátét vastagsága: max. 10 mm
- az EN 50085-1 és az EN 50085-2-2 szabvánnyal összhangban

FLOOR BOX MT 7

- floor box MT 7
- metal, colour silver RAL 9006
- mounting frame MODUL 7M included
- mounting dimensions 140x230mm, depth min 95mm
- floor lining thickness up to 10mm
- in accordance with EN 50085-1 and EN 50085-2-2

MT 7 PADLÓDOBOZ H=88 mm



RB40

- MT 7 padlódoboz
- fém, ezüst színű RAL 9006
- a csomag része a MODUL 7M szerelőkeret
- szerelési méretek: 140x230 mm; mélység: min. 120 mm
- padlóalátét vastagsága: max. 10 mm
- az EN 50085-1 és az EN 50085-2-2 szabvánnyal összhangban

FLOOR BOX MT 7 H=88mm

- floor box MT 7
- metal, colour silver RAL 9006
- mounting frame MODUL 7M included
- mounting dimensions 140x230mm, depth min 120mm
- floor lining thickness up to 10mm
- in accordance with EN 50085-1 and EN 50085-2-2

MT 7 PADLÓ DOBOZ PEREM

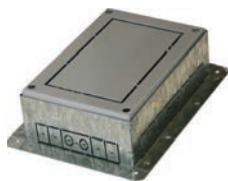

RB31

- padlódoboz-perem MT 7 dobozfedélhez
- fém, horganyzott
- padlóba vagy dupla rétegű padlóba történő beszereléshez
- 95–125 mm-es állítható magasság
- az EN 50085-1 és az EN 50085-2-2 szabvánnyal összhangban

FLOOR BOX FLANGE MT 7

- floor box flange for box cover MT 7
- metal, galvanized
- for installation in a floor or double floor
- adjustable height 95-125mm
- in accordance with EN 50085-1 and EN 50085-2-2

MT 7 PADLÓDOBOZ-PEREM H=88mm

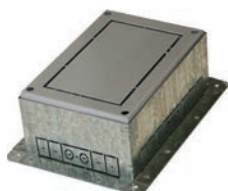

RB41

- padlódoboz-perem MT 7 doboz fedélhez H=88mm
- fém, horganyzott
- padlóba vagy dupla rétegű padlóba történő beszereléshez
- 120–150 mm-es állítható magasság
- az EN 50085-1 és az EN 50085-2-2 szabvánnyal összhangban

FLOOR BOX FLANGE MT 7 H=88mm

- floor box flange for box cover MT 7 H=88mm
- metal, galvanized
- for installation in a floor or double floor
- adjustable height 120-150mm
- in accordance with EN 50085-1 and EN 50085-2-2

MT 14 PADLÓDOBOZ



RB33

- MT 14 padlódoboz
- fém, ezüst színű RAL 9006
- a csomag része a 2 db MODUL 7M szerelőkeret
- szerelési méretek: 230x230 mm; mélység: min. 95 mm
- padlóalátét vastagsága: max. 10 mm
- az EN 50085-1 és az EN 50085-2-2 szabvánnyal összhangban

FLOOR BOX MT 14

- floor box MT 14
- metal, colour silver RAL 9006
- mounting frames MODUL 2x7M included
- mounting dimensions 230x230mm, depth min 95mm
- floor lining thickness up to 10mm
- in accordance with EN 50085-1 and EN 50085-2-2

MT 14 PADLÓDOBOZ H=88 mm



RB43

- MT 14 padlódoboz
- fém, ezüst színű RAL 9006
- a csomag része a 2 db MODUL 7M szerelőkeret
- szerelési méretek: 230x230 mm; mélység: min. 120mm
- padlóalátét vastagsága: max. 10 mm
- az EN 50085-1 és az EN 50085-2-2 szabvánnyal összhangban

FLOOR BOX MT 14 H=88mm

- floor box MT 14
- metal, colour silver RAL 9006
- mounting frames MODUL 2x7M included
- mounting dimensions 230x230mm, depth min 120mm
- floor lining thickness up to 10mm
- in accordance with EN 50085-1 and EN 50085-2-2

MT 14 PADLÓDOBOZ-PEREM

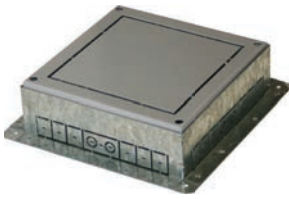

RB34

- padlódoboz-perem MT 14 dobozfedélhez
- fém, horganyzott
- padlóba vagy dupla rétegű padlóba történő beszereléshez
- 95–125 mm-es állítható magasság
- az EN 50085-1 és az EN 50085-2-2 szabvánnyal összhangban

FLOOR BOX FLANGE MT 14

- floor box flange for box cover MT 14
- metal, galvanized
- for installation in a floor or double floor
- adjustable height 95-125mm
- in accordance with EN 50085-1 and EN 50085-2-2

MT 14 PADLÓDOBOZ-PEREM H=88mm

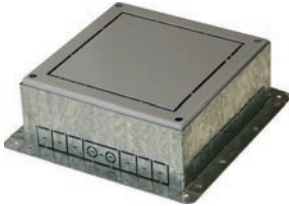

RB44

- Padlódoboz-perem MT 14 dobozfedélhez h=88mm
- fém, horganyzott
- padlóba vagy dupla rétegű padlóba történő beszereléshez
- 120–150 mm-es állítható magasság
- az EN 50085-1 és az EN 50085-2-2 szabvánnyal összhangban

FLOOR BOX FLANGE MT 14 H=88mm

- floor box flange for box cover MT 14 H=88mm
- metal, galvanized
- for installation in a floor or double floor
- adjustable height 120-150mm
- in accordance with EN 50085-1 and EN 50085-2-2

MT 21 PADLÓDOBOZ



RB36

- MT 21 padlódoboz
- fém, ezüst színű RAL 9006
- a csomag része a 3 db MODUL 7M szerelőkeret
- szerelési méretek: 320x230 mm; mélység: min. 95 mm
- padlóalátét vastagsága: max. 10 mm
- az EN 50085-1 és az EN 50085-2-2 szabvánnyal összhangban

FLOOR BOX MT 21

- floor box MT 21
- metal, colour silver RAL 9006
- mounting frames MODUL 3x7M included
- mounting dimensions 320x230mm, depth min 95mm
- floor lining thickness up to 10mm
- in accordance with EN 50085-1 and EN 50085-2-2

MT 21 PADLÓDOBOZ H=88mm



RB46

- MT 21 padlódoboz
- fém, ezüst színű RAL 9006
- a csomag része a 3 db MODUL 7M szerelőkeret
- szerelési méretek: 320x230 mm; mélység: min. 120mm
- padlóalátét vastagsága: max. 10 mm
- az EN 50085-1 és az EN 50085-2-2 szabvánnyal összhangban

FLOOR BOX MT 21 H=88mm

- floor box MT 21
- metal, colour silver RAL 9006
- mounting frames MODUL 3x7M included
- mounting dimensions 320x230mm, depth min 120mm
- floor lining thickness up to 10mm
- in accordance with EN 50085-1 and EN 50085-2-2

MT 21 PADLÓDOBOZ-PEREM

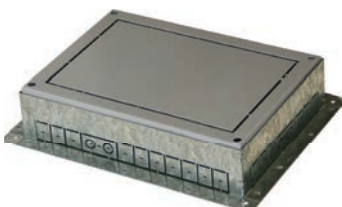

RB37

- padlódoboz-perem MT 21 dobozfedélhez
- fém, horganyzott
- padlóba vagy dupla rétegű padlóba történő beszereléshez
- 95–125 mm-es állítható magasság
- az EN 50085-1 és az EN 50085-2-2 szabvánnyal összhangban

FLOOR BOX FLANGE MT 21

- floor box flange for box cover MT 21
- metal, galvanized
- for installation in a floor or double floor
- adjustable height 95-125mm
- in accordance with EN 50085-1 and EN 50085-2-2

MT 21 PADLÓDOBOZ-PEREM H=88mm

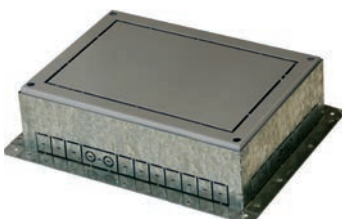

RB47

- padlódoboz-perem MT 21 dobozfedélhez H=88mm
- fém, horganyzott
- padlóba vagy dupla rétegű padlóba történő beszereléshez
- 120–150 mm-es állítható magasság
- az EN 50085-1 és az EN 50085-2-2 szabvánnyal összhangban

FLOOR BOX FLANGE MT 21 H=88mm

- floor box flange for box cover MT 21 H=88mm
- metal, galvanized
- for installation in a floor or double floor
- adjustable height 120-150mm
- in accordance with EN 50085-1 and EN 50085-2-2

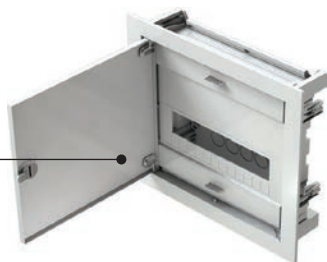
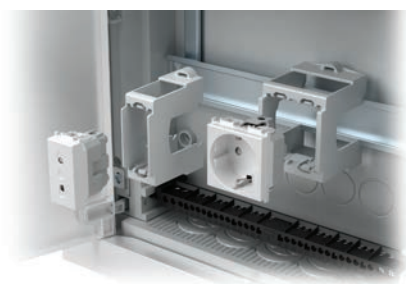

RB20

distribúcia

típus type	leírás description	műszaki adatok technical data
RB10	ADAPTER DIN-SÍNHEZ ADAPTER FOR DIN RAIL	35mm 1M
RB11	ADAPTER DIN-SÍNHEZ ADAPTER FOR DIN RAIL	35mm 2M
RB20	ELOSZTÓDOBOZ DISTRIBUTION BOX	MO 12+2
.	.	.
.	.	.

1M ADAPTER 35 mm-es DIN-SÍNHEZ



RB10

- MODUL 1M adapter
- 35 mm-es DIN-sínhez
- EN 50022 szabvánnyal összhangban

ADAPTER FOR DIN RAIL 35mm 1M
- adapter MODUL 1M
- for DIN rail 35mm
- in accordance with EN 50022

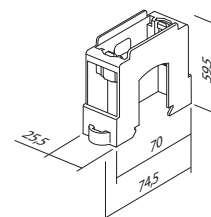

2M ADAPTER 35 mm-es DIN-SÍNHEZ



RB11

- MODUL 2M adapter
- 35 mm-es DIN-sínhez
- EN 50022 szabvánnyal összhangban

ADAPTER FOR DIN RAIL 35mm 2M
- adapter MODUL 2M
- for DIN rail 35mm
- in accordance with EN 50022

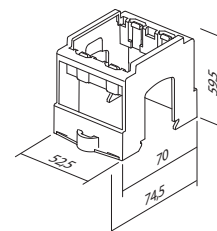

MO 12+2 ELOSZTÓDOBOZ



RB20

- MO elosztódoboz, egysoros 12+2 MU
- 400 V~, II. osztály, IP40
- fém szintezőkeret és ajtó, fehér színű, RAL 9016
- nullvezeték és földvezeték érintkezők mellélkelve
- univerzális (tégla- és üreges falra egyaránt szerelhető)
- az EN 60670-1 és az IEC 60670-24 szabvánnyal összhangban

DISTRIBUTION BOX MO 12+2

- distribution box MO single row 12+2MU
- 400V~, Class II, IP40
- metal leveling frame and door, colour white RAL 9016
- neutral and earth conductor terminals enclosed
- universal for brick or hollow wall mounting
- in accordance with EN 60670-1 and IEC 60670-24

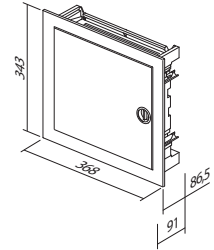

MO 24+4 ELOSZTÓDOBOZ



RB21

- MO elosztódoboz, kétsoros 24+4 MU
- 400 V~, II. osztály, IP40
- fém szintezőkeret és ajtó, fehér színű, RAL 9016
- nullvezeték és földvezeték érintkezők mellélkelve
- univerzális (tégla- és üreges falra egyaránt szerelhető)
- az EN 60670-1 és az IEC 60670-24 szabvánnyal összhangban

DISTRIBUTION BOX MO 24+4

- distribution box MO double row 24+4MU
- 400V~, Class II, IP40
- metal leveling frame and door, colour white RAL 9016
- neutral and earth conductor terminals enclosed
- universal for brick or hollow wall mounting
- in accordance with EN 60670-1 and IEC 60670-24

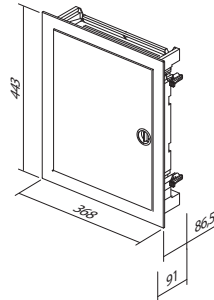

MO 36+6 ELOSZTÓDOBOZ



RB22

- MO elosztódoboz, hámsoros 36+6 MU
- 400 V~, II. osztály, IP40
- fém szintezőkeret és ajtó, fehér színű, RAL 9016
- nullvezeték és földvezeték érintkezők mellélkelve
- univerzális (tégla- és üreges falra egyaránt szerelhető)
- az EN 60670-1 és az IEC 60670-24 szabvánnyal összhangban

DISTRIBUTION BOX MO 36+6

- distribution box MO triple row 36+6 MU
- 400V~, Class II, IP40
- metal leveling frame and door, colour white RAL 9016
- neutral and earth conductor terminals enclosed
- universal for brick or hollow wall mounting
- in accordance with EN 60670-1 and IEC 60670-24

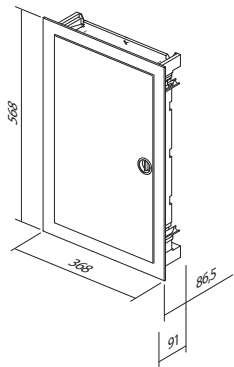

MO 48+8 ELOSZTÓDOBOZ



RB23

- MO elosztódoboz, négy soros 48+8 MU
- 400 V~, II. osztály, IP40
- fém szintezőkeret és ajtó, fehér színű, RAL 9016
- nullvezeték és földvezeték érintkezők mellélkelve
- univerzális (tégla- és üreges falra egyaránt szerelhető)
- az EN 60670-1 és az IEC 60670-24 szabvánnyal összhangban

DISTRIBUTION BOX MO 48+8

- distribution box MO quad row 48+8 MU
- 400V~, Class II, IP40
- metal leveling frame and door, colour white RAL 9016
- neutral and earth conductor terminals enclosed
- universal for brick or hollow wall mounting
- in accordance with EN 60670-1 and IEC 60670-24

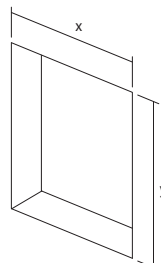
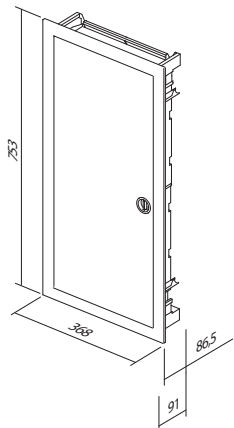

	RB20	RB21	RB22	RB23
x	314	314	314	314
y	314	414	539	724



ekonomik[®]



Planned for excellence
Style is essential



ERGONÓMIKUS

FÉM

PUHA

Semleges, kompakt, elegáns kivitel, amely illeszkedik, minden munkahelyi környezethez, vagy lakótérhez. Nem tűnik ki a beltérből, hanem inkább harmonikusan illeszkedik hozzá.

A neutral, compact, elegant design is adjustable to every working or living area. It does not stick out from the interior, but rather harmonically fits into it.





Kiválóságra tervezve Elengedhetetlen stílus



A tiszta vonal enyhén ívelt – jól átgondolt ergonómia az Ön számára.

A pure line is slightly curved – well considered ergonomics especially for you.



Csillogó fényvisszaverő felülete és modern fémes kinézet között választhat.

You can choose between shiny reflective surfaces or a modern metallic look.



A formavilág lágyága a modern és a klasszikus beltérek hez egyaránt passzol.

The softness of the form will find its place in modern as well as in classic interiors.

Az emberek igényei sokfélék lehetnek. Ezért gondosan válogattuk össze termékpalettánkat, hogy Ön is megtalálja az igényeinek megfelelő darabokat. A semleges színek nem korlátozzák a teret; épp ellenkezőleg: kiegészítik azt.

Desires can be very different. Therefore we have carefully selected possibilities for you, which can offer you the right answer. A neutral palette of colours will only complement your ambient - it will not restrict it.

Press and the world will spring to life Colourful landscape between walls



A fehér és bézs színű, fényes polimer anyagok elegánsan tükrözik vissza a helyiség világításának fényét.

Shiny polymer materials in white and beige colours enable reflective mood.



Ugyanakkor a néhány modellünkön használt fém hatású bevonat modern és semleges hangulatot teremt.

Selected decorative metallic coat is at the same time modern and neutral.

Egy gombnyomásra élettel telik meg a világ

Színes látvány a falak között



A pasztell színek kedvelőinek az Ekonomik Colour termékcsalád kiváló megoldást kínál.

For those who want to play with pastel colours Ekonomik Colour represents a perfect solution.



A robusztus kialakításról és a külső hatásokkal (pl. UV-fénnyel) szembeni fokozott ellenállásáról a hőre keményedő műanyagok gondoskodnak (Colour termékcsalád).

Robustness and high resistance to external effects (UV) are secured by duroplastic materials (Colour line).



VÍZSZINTES

FÜGGŐLEGES

HELYTAKARÉKOS



Az elemek kombinálásával takarékoskodhat a falon rendelkezésre álló hellyel. Ha korlátozott a helykínálat, akkor a függőleges megoldások előnyben részesülnek.

With combining you save space on the wall. When faced with a limited space, "vertically" is the right decision.



Kedvére kombinálhatja az elemeket.

Combine as you please.



A látható elemek könnyedén szétszerelhetők. Ennek a festői is bizonyára örülni fognak.

Visible elements can be easily taken apart. Painters will be grateful to you.



Prolong your day with a touch
Simplified living

Hagyja, hogy az élet egyszerűsége megérintse lelkét

Az Ekonomik szabványos kerek szerelődobozok széles körét kínálja. a dobozok egyszerű és nagyobb kihívást jelentő körülmények között, új épületekhez és átalakításokhoz egyaránt használhatók. A rendszernél alkalmazott bedugós érintkezők lerövidítik az elemek beszerelési idejét.

Ekonomik is a solution for the system of standardized round installations boxes. It can be used for simple as well as more demanding installations, new buildings and adaptations. The system is characterised by plug-in contacts which save time during installation of elements.

Biztonságban érezheti magát

Teljes megbízhatóság jó tervezésből



A gondos tervezésnek köszönhetően a feszültség alatt álló elemekhez nem lehet szabad kézzel hozzáférni. A szerkezetek kampós ① rögzítése lehetővé teszi a további erőssége a csavaros ② rögzítés. Ez a kialakítás különösen elősegíti az aljzatok biztonságos és megbízható rögzítését.

By careful planning elements under voltage have been protected against touching. Basic fixing of mechanisms with fixing claws ① allows additional strengthening with screws ②. This manner is especially appropriate for safe and reliable fixing of sockets.

EGYSZERŰ

GYORS

FLEXIBILIS



A jól megtervezett kapcsolókialakítás nemcsak a beszerelést könnyíti meg, hanem a világítás későbbi használatát is.

A well-planned switch construction makes easy illumination possible also subsequently.



A bedugós érintkezőknek köszönhetően a vezetékek gyorsan és megbízhatóan beköthetők. Ugyanahhoz az érintkezőhöz két különböző átmérőjű vezeték csatlakoztatható.

Plug-in contacts enable quick and reliable attachment of wires. Two wires of different diameters can be attached to the same contact.

A könnyedén beszerelhető szerelődobozok megkönnyítik az Ön munkáját. A termékek megfelelő hosszúsága garantált.

Easy-fitting installation boxes will make your work easier. Proper lengths are guaranteed.



Feeling well in a safe shelter Total confidence in a good construction

BIZTONSÁGOS

MEGBÍZHATÓ

TANÚSÍTOTT

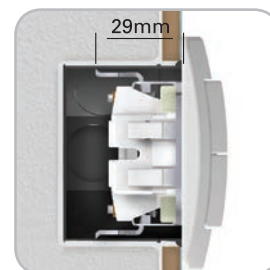

A rögzítőkörmök mélyebb rögzítést tesznek lehetővé (akár csempébe, kerámialapokba stb.).

Fixing claws enable deeper fixing (also through ceramic tiles, etc.)



Minden kapcsoló hátoldalán egyértelmű azonosítóadatok láthatók.

All switches have a clear identification in the back.

A kapcsolókat – a biztonságot és hosszú élettartamot előtérbe helyező – nemzetközi szabványok szerint tesztelték.

Switches were tested according to international standards which guarantee safety and long life span.



Az ezüstötvezetből (Ag-Ni) készült érintkezők gondoskodnak a kapcsoló biztonságos használatáról.

Contacts made of silver alloy (Ag-Ni) guarantee safe switching.







TEM

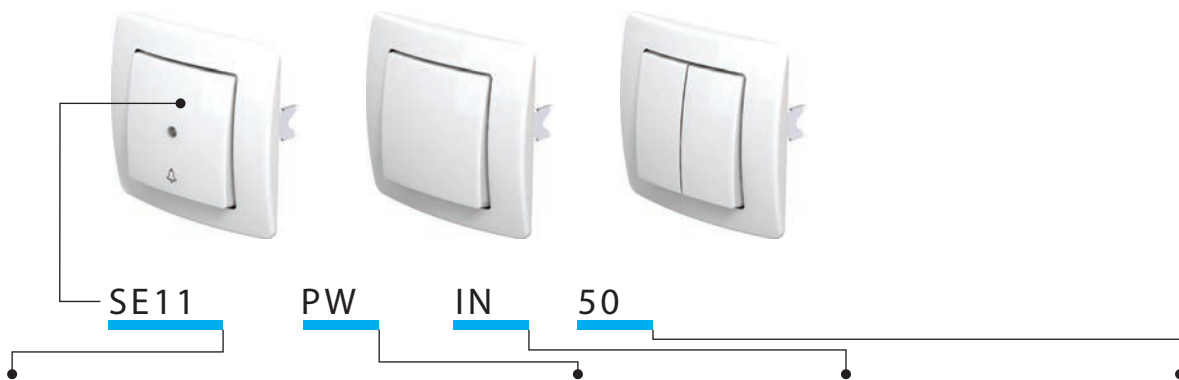



SE KAPCSOLÓK SWITCHES SE		164
TE GOMBOK BUTTONS TE		168
IA VILÁGÍTÁS ILLUMINATION IA		169
VE ALJZATOK SOCKETS VE		171
KE KOMMUNIKÁCIÓ COMMUNICATIONS KE		175
PE BURKOLATOK COVERS PE		179
EE ELEKTRONIKA ELECTRONICS EE		180
AE KIEGÉSZÍTŐK ACCESSORIES AE		184
OE TAKARÓLEMEZEK SURROUNDS OE		186



típus type	leírás description	műszaki adatok technical data	szín colour	választható adatok 1 optional data 1	választható adatok 2 optional data 2
SE10	KAPCSOLÓ, EGYPÓLUSÚ SWITCH 1WAY	10AX 250V~	<input type="checkbox"/> PW fényes fehér polar white	 NT sima neutral	 50
SE11	NYOMÓGOMB, EGYPÓLUSÚ PUSH BUTTON 1WAY	10A 250V~	<input type="checkbox"/> IW fényes krém ivory white		 51
SE22	KAPCSOLÓ, KÉTPÓLUSÚ SWITCH 2POLE	16AX 250V~	<input type="checkbox"/> ES matt ezüst elox silver	 IN jelzés indication	 03
...	<input type="checkbox"/> CO fehér króm csikkal white thermostet		 04
...	<input type="checkbox"/> NB éjfékete night black		...

KAPCSOLÓ, EGYPÓLUSÚ 10 AX 250 V~



SE10

- 10 AX 250 V~, SE10 típus
 - EN 60669-1 szabvánnyal összhangban
 - bedugós érintkezők 1,5-2,5 mm²
- SWITCH 1WAY 10AX 250V~
- 10AX 250V~, type SE10
- in accordance with EN 60669-1
- plug-in contacts 1.5-2.5mm²

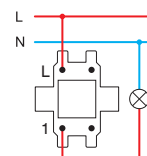
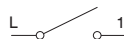

NYOMÓGOMB, EGYPÓLUSÚ 10 A 250 V~



SE11

- 10 A 250 V~, SE11 típus
 - EN 60669-1 szabvánnyal összhangban
 - bedugós érintkezők 1,5-2,5 mm²
- PUSH BUTTON 1WAY 10A 250V~
- 10A 250V~, type SE11
- in accordance with EN 60669-1
- plug-in contacts 1.5-2.5mm²

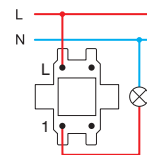

KAPCSOLÓ, KÉTPÓLUSÚ 16 AX 250 V~



SE22

- 16 AX 250 V~, SE22 típus
 - EN 60669-1 szabvánnyal összhangban
 - csavaros érintkezők 1,5-2,5 mm²
 - csak a TE10__NT03 gombbal együttesen
- SWITCH 2POLE 16AX 250V~
- 16AX 250V~, type SE22
- in accordance with EN 60669-1
- screw contacts 1.5-2.5mm²
- only in combination with button TE10__NT03

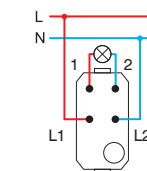
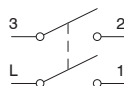

CSILLÁRKAPCSOLÓ, KÉTÁLLÁSÚ/EGYUTAS 10 AX 250 V~



SE50

- 10 AX 250 V~, SE50 típus
 - EN 60669-1 szabvánnyal összhangban
 - bedugós érintkezők 1,5-2,5 mm²
- SWITCH 2GANG-1WAY 10AX 250V~
- 10AX 250V~, type SE50
- in accordance with EN 60669-1
- plug-in contacts 1.5-2.5mm²

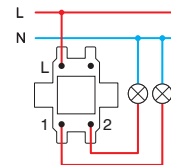
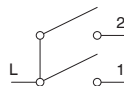

2 ÁLLÁSOS 1 PÓLUSÚ NYOMÓ, KÉTÁLLÁSÚ/EGYPÓLUSÚ 10 A 250 V~



SE51

- 10 A 250 V~, SE51 típus
- EN 60669-1 szabvánnyal összhangban
- bedugós érintkezők 1,5-2,5 mm²

PUSH BUTTON 2GANG-1WAY 10A 250V~
 - 10A 250V~, type SE51
 - in accordance with EN 60669-1
 - plug-in contacts 1.5-2.5mm²

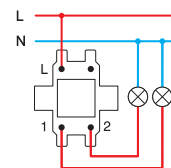
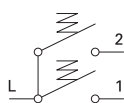

ZSALUKAPCSOLÓ, ZÁRAK 10 AX 250 V~



SE52

- 10 AX 250 V~, SE52 típus
- EN 60669-1 szabvánnyal összhangban
- bedugós érintkezők 1,5-2,5 mm²
- mechanikus retesszel

SWITCH SHUTTERS 10AX 250V~
 - 10AX 250V~, type SE52
 - in accordance with EN 60669-1
 - plug-in contacts 1.5-2.5mm²
 - with mechanical interblock

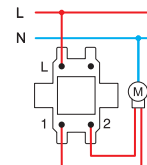

ZSALUNYOMÓ, ZÁRAK 10 A 250 V~



SE53

- 10 A 250 V~, SE53 típus
- EN 60669-1 szabvánnyal összhangban
- bedugós érintkezők 1,5-2,5 mm²
- mechanikus retesszel

PUSH BUTTON SHUTTERS 10A 250V~
 - 10A 250V~, type SE53
 - in accordance with EN 60669-1
 - plug-in contacts 1.5-2.5mm²
 - with mechanical interblock

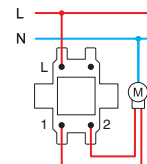
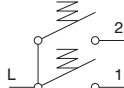

VÁLTÓKAPCSOLÓ, KÉTUTAS 10 AX 250 V~



SE60

- 10 AX 250 V~, SE60 típus
- EN 60669-1 szabvánnyal összhangban
- bedugós érintkezők 1,5-2,5 mm²

SWITCH 2WAY 10AX 250V~
 - 10AX 250V~, type SE60
 - in accordance with EN 60669-1
 - plug-in contacts 1.5-2.5mm²

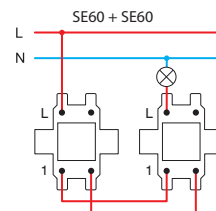
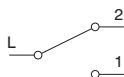

DUPLA VÁLTÓKAPCSOLÓ, KÉTUTAS 10 AX 250 V~



SE63

- 10 AX 250 V~, SE63 típus
- EN 60669-1 szabvánnyal összhangban
- bedugós érintkezők 1,5-2,5 mm²

SWITCH DOUBLE 2WAY 10AX 250V~
 - 10AX 250V~, type SE63
 - in accordance with EN 60669-1
 - plug-in contacts 1.5-2.5mm²

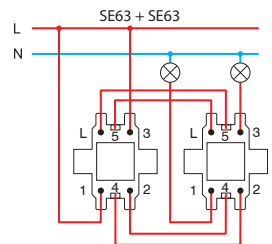

KERESZTKAPCSOLÓ, ÁTMENETI 10 AX 250 V~



SE70

- 10 AX 250 V~, SE70 típus
- EN 60669-1 szabvánnyal összhangban
- bedugós érintkezők 1,5-2,5 mm²

SWITCH INTERMEDIATE 10AX 250V~
 - 10AX 250V~, type SE70
 - in accordance with EN 60669-1
 - plug-in contacts 1.5-2.5mm²

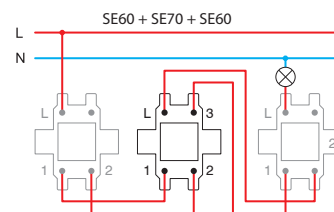

KAPCSOLÓ, EGYPÓLUSÚ 10 AX 250 V~



- SE10PW
- SE10IW
- SE10ES
- SE10CO
- SE10NB

- 10 AX 250 V~, SE10 típus
- EN 60669-1 szabvánnyal összhangban
- bedugós érintkezők 1,5-2,5 mm²

SWITCH 1WAY 10AX 250V~
- 10AX 250V~, type SE10
- in accordance with EN 60669-1
- plug-in contacts 1.5-2.5mm²



EGY PÓLUSÚ JELZŐFÉNYES 10 AX 250 V~ __IN



- SE10PWIN
- SE10IWIN
- SE10ESIN
- SE10COIN
- SE10NBIN

- IN indikátor
- 10 AX 250 V~, SE10 típus
- EN 60669-1 szabvánnyal összhangban
- bedugós érintkezők 1,5-2,5 mm²

SWITCH 1WAY 10AX 250V~ __IN
- IN indicator
- 10AX 250V~, type SE10
- in accordance with EN 60669-1
- plug-in contacts 1.5-2.5mm²



NYOMÓGOMB, EGYPÓLUSÚ 10 A 250 V~



- SE11PW
- SE11IW
- SE11ES
- SE11CO
- SE11NB

- 10 A 250 V~, SE11 típus
- EN 60669-1 szabvánnyal összhangban
- bedugós érintkezők 1,5-2,5 mm²

PUSH BUTTON 1WAY 10A 250V~
- 10A 250V~, type SE11
- in accordance with EN 60669-1
- plug-in contacts 1.5-2.5mm²



EGYPÓLUSÚ CSENGŐS BILLENTYŰ 10 A 250 V~ __TI 50



- SE11PWTI50
- SE11IWTI50
- SE11ESTI50
- SE11COTI50
- SE11NBTI50

- TI 50 csengő jeles+neon lámpa
- 10 A 250 V~, SE11 típus
- EN 60669-1 szabvánnyal összhangban
- bedugós érintkezők 1,5-2,5 mm²

PUSH BUTTON 1WAY 10A 250V~ __TI 50
- TI 50 indicator bell+neon lamp
- 10A 250V~, type SE11
- in accordance with EN 60669-1
- plug-in contacts 1.5-2.5mm²



LÁMPAJELES EGYPÓLUSÚ BILLENTYŰ 10 A 250 V~ TI 51



- SE11PWTI51
- SE11IWTI51
- SE11ESTI51
- SE11COTI51
- SE11NBTI51

- TI 51 Lámpajeles + neon lámpával
- 10 A 250 V~, SE11 típus
- EN 60669-1 szabvánnyal összhangban
- bedugós érintkezők 1,5-2,5 mm²

PUSH BUTTON 1WAY 10A 250V~ __TI 51
- TI 51 indicator light+neon lamp
- 10A 250V~, type SE11
- in accordance with EN 60669-1
- plug-in contacts 1.5-2.5mm²



EGYES FELIRATOZHATÓ BILLENTYŰ 10 A 250 V~ __IL



- SE11PWIL
- SE11IWIL
- SE11ESIL
- SE11COIL
- SE11NBIL

- IL feliratos lemez
- 10 A 250 V~, SE11 típus
- EN 60669-1 szabvánnyal összhangban
- bedugós érintkezők 1,5-2,5 mm²

PUSH BUTTON 1WAY 10A 250V~ __IL
- IL inscription plate
- 10A 250V~, type SE11
- in accordance with EN 60669-1
- plug-in contacts 1.5-2.5mm²



KAPCSOLÓ, KÉTPÓLUSÚ 16 AX 250 V~ __NT 03



- SE22PWNT03
- SE22IWNT03
- SE22ESNT03
- SE22NBNT03

- NT 03 semleges 0-1
- 16 AX 250 V~, SE22 típus
- EN 60669-1 szabvánnyal összhangban
- csavaros érintkezők 1,5-2,5 mm²

SWITCH 2POLE 16AX 250V~ __NT 03
- NT 03 neutral 0-1
- 16AX 250V~, type SE22
- in accordance with EN 60669-1
- screw contacts 1.5-2.5mm²



2 ÁLLÁSOS 1 PÓLUSÚ NYOMÓ, KAPCSOLÓ 10 AX 250 V~



- SE50PW
- SE50IW
- SE50ES
- SE50CO
- SE50NB

- 10 AX 250 V~, SE50 típus
 - EN 60669-1 szabvánnyal összhangban
 - bedugós érintkezők 1,5–2,5 mm²
SWITCH 2GANG-1WAY 10AX 250V~
 - 10AX 250V~, type SE50
 - vyhovuje EN 60669-1
 - bezšroubové upevnění vodičů 1.5-2.5mm²



NYMÓGOMB, KÉTÁLLÁSÚ/EGYPÓLUSÚ 10 A 250 V~



- SE51PW
- SE51IW
- SE51ES
- SE51CO
- SE51NB

- 10 A 250 V~, SE51 típus
 - EN 60669-1 szabvánnyal összhangban
 - bedugós érintkezők 1,5–2,5 mm²
PUSH BUTTON 2GANG-1WAY 10A 250V~
 - 10A 250V~, type SE51
 - in accordance with EN 60669-1
 - plug-in contacts 1.5-2.5mm²



ZSALUKAPCSOLÓ 10AX 250 V~ __ NT 09



- SE52PWNT09
- SE52IWNT09
- SE52ESNT09
- SE52CONT09
- SE52NBNT09

- NT 09 semleges fel-le
 - 10 AX 250 V~, SE52 típus
 - EN 60669-1 szabvánnyal összhangban
 - bedugós érintkezők 1,5–2,5 mm²
 - mechanikus retesszel
SWITCH SHUTTERS 10AX 250V~ __ NT 09
 - NT 09 neutral up-down
 - 10AX 250V~, type SE52
 - in accordance with EN 60669-1
 - plug-in contacts 1.5-2.5mm²
 - with mechanical interblock



ZSALUNYOMÓ 10A 250 V~ __NT 09



- SE53PWNT09
- SE53IWNT09
- SE53ESNT09
- SE53CONT09
- SE53NBNT09

- NT 09 semleges fel-le
 - 10 A 250 V~, SE53 típus
 - EN 60669-1 szabvánnyal összhangban
 - bedugós érintkezők 1,5–2,5 mm²
 - mechanikus retesszel
PUSH BUTTON SHUTTERS 10A 250V~ __NT 09
 - NT 09 neutral up-down
 - 10A 250V~, type SE53
 - in accordance with EN 60669-1
 - plug-in contacts 1.5-2.5mm²
 - with mechanical interblock



VÁLTÓKAPCSOLÓ 10AX 250 V~



- SE60PW
- SE60IW
- SE60ES
- SE60CO
- SE60NB

- 10 AX 250 V~, SE60 típus
 - EN 60669-1 szabvánnyal összhangban
 - bedugós érintkezők 1,5–2,5 mm²
SWITCH 2WAY 10AX 250V~
 - 10AX 250V~, type SE60
 - in accordance with EN 60669-1
 - plug-in contacts 1.5-2.5mm²



DUPLA VÁLTÓKAPCSOLÓ 10 AX 250 V~



- SE63PW
- SE63IW
- SE63ES
- SE63CO
- SE63NB

- 10 AX 250 V~, SE63 típus
 - az EN 606629-1 szabvánnyal összhangban
 - bedugós érintkezők 1,5–2,5 mm²
SWITCH DOUBLE 2WAY 10AX 250V~
 - 10AX 250V~, type SE63
 - in accordance with EN 60669-1
 - plug-in contacts 1.5-2.5mm²



KERESZTKAPCSOLÓ 10AX 250 V~



- SE70PW
- SE70IW
- SE70ES
- SE70CO
- SE70NB

- 10 AX 250 V~, SE70 típus
 - EN 60669-1 szabvánnyal összhangban
 - bedugós érintkezők 1,5–2,5 mm²
SWITCH INTERMEDIATE 10AX 250V~
 - 10AX 250V~, type SE70
 - in accordance with EN 60669-1
 - plug-in contacts 1.5-2.5mm²

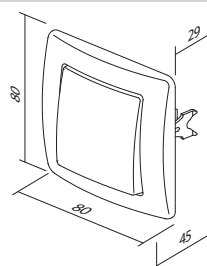
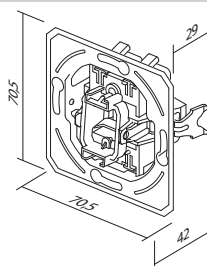

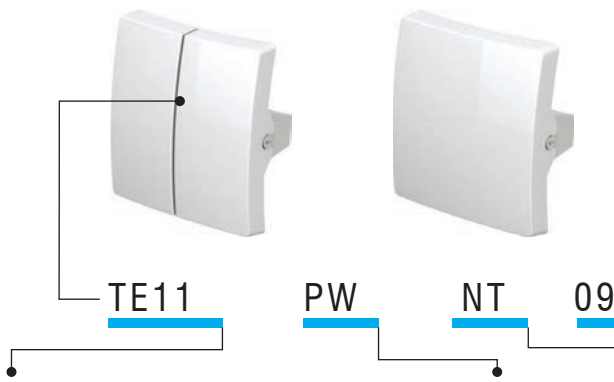

típus type	leírás description	szín colour	választható adatok 1 optional data 1	választható adatok 2 optional data 2
TE10	GOMB, EGYÁLLÁSÚ BUTTON 1GANG	<input type="checkbox"/> PW fényes fehér polar white <input type="checkbox"/> IW fényes krém ivory white <input type="checkbox"/> ES matt ezüst elox silver <input type="checkbox"/> CO fehér króm csíkkal white thermoset <input type="checkbox"/> NB éjfékete night black	NT sima neutral IN jelzés indication	50 51 03 04
TE11	GOMB, KÉTÁLLÁSÚ BUTTON 2GANG			

EGYES BILLENTYŰ



- TE10PW
- TE10IW
- TE10ES
- TE10CO
- TE10NB

- gomb és gombtartó együttesen
BUTTON 1GANG
- button together with carrier



JELZŐFÉNYES EGYES BILLENTYŰ



- TE10PWIN
- TE10IWIN
- TE10ESIN
- TE10COIN
- TE10NBIN

- gomb és gombtartó együttesen
BUTTON INDICATOR
- button together with carrier



FELIRATOZHATÓ EGYES BILLENTYŰ



- TE13PWIL
- TE13IWIL
- TE13ESIL
- TE13COIL
- TE13NBIL

- gomb, gombtartó és feliratos lemez együttesen
BUTTON WITH INSCRIPTION PLATE
- button together with carrier, with inscription plate



KETTES BILLENTYŰ



- TE11PW
- TE11IW
- TE11ES
- TE11CO
- TE11NB

- kétállású gomb és gombtartó együttesen
BUTTON 2GANG
- button 2gang together with carrier

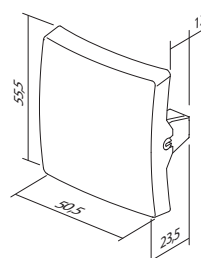
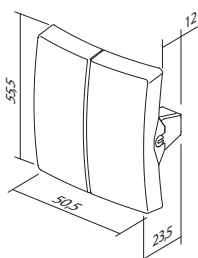

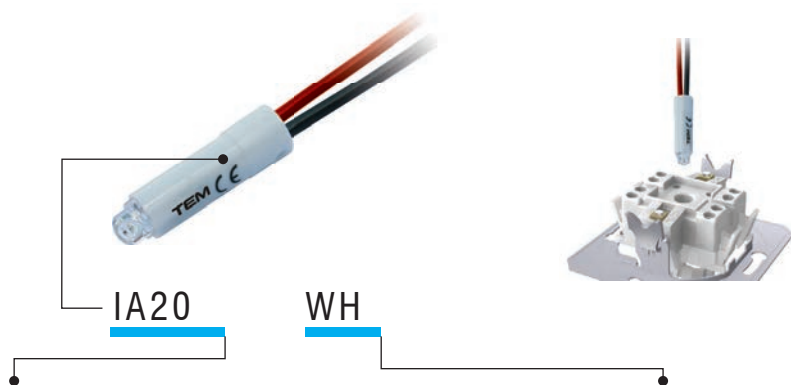

típus type	leírás description	műszaki adatok technical data	szín colour
IA10	NEON LÁMPA NEON LAMP	230V~ 0,34W	□ WH fehér white
IA20	LED-ES LÁMPA LED LAMP	230V~ 0,40W	■ BL kék blue
IA21	LED-ES LÁMPA LED LAMP	24V AC/DC 0,20W	■ RD piros red
.	.	.	■ GR zöld green
.	.	.	■ OR narancssárga orange

NEON LÁMPA 230V~ 0,34W



■ IA10OR

- a kapcsoló helyének jelölésére, megvilágítására vagy állandó megvilágítására
- jelzőfényes billentyűvel kombinálva

NEON LAMP 230V~ 0,34W

- for indication, illumination or constant illumination of switch
- in combination with button with indicator

LED-ES LÁMPA 230 V AC/DC 0,40 W



□ IA20WH
■ IA20GR
■ IA20RD
■ IA20BL

- a kapcsoló helyének jelölésére, megvilágítására vagy állandó megvilágítására
- jelzőfényes billentyűvel kombinálva

LED LAMP 230V AC/DC 0,40W

- for indication, illumination or constant illumination of switch
- in combination with button with indicator

LED-ES LÁMPA 24 V AC/DC 0,20 W



■ IA21RD

- a kapcsoló helyének jelölésére, megvilágítására vagy állandó megvilágítására
- jelzőfényes billentyűvel kombinálva

LED LAMP 24V AC/DC 0,20W

- for indication, illumination or constant illumination of switch
- in combination with button with indicator

LED-ES LÁMPA 12 V AC/DC 0,10 W



■ IA22RD

- a kapcsoló helyének jelölésére, megvilágítására vagy állandó megvilágítására
- jelzőfényes billentyűvel kombinálva

LED LAMP 12V AC/DC 0,10W

- for indication, illumination or constant illumination of switch
- in combination with button with indicator

Jelzés / *
Indication

Megvilágítás /
Illumination

Mindig világít / *
Illumination always on

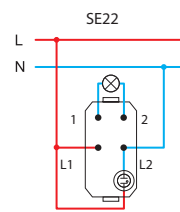
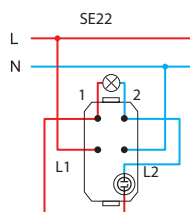
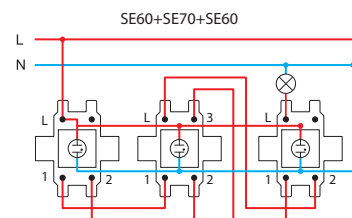
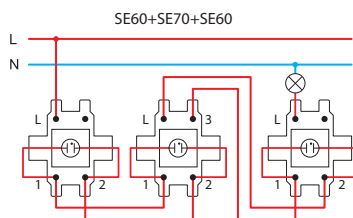
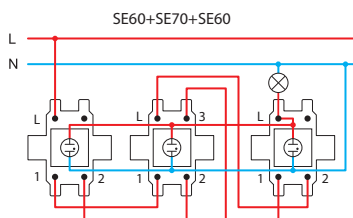
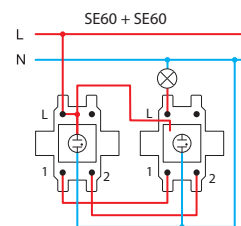
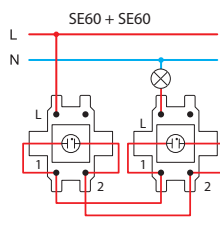
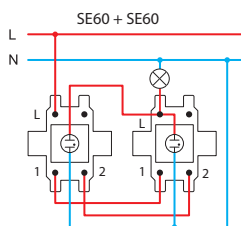
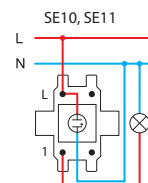
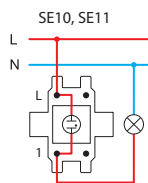
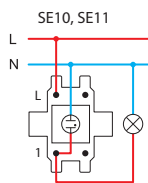

* kompakt izzós lámpa(CFL) bekötési rajzai / wiring schemes for compact fluorescent lamp (CFL)

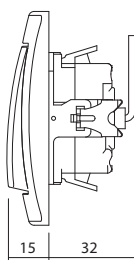

S O C K E T S V E

VE11 **PT** **XO** **KS**

típus type	leírás description	műszaki adatok technical data	szín colour	választható adatok 1 optional data 1	választható adatok 2 optional data 2
VE10	ALJZAT, SCHUKO SOCKET SCHUKO	2P+F 16A 250V~		XO fedőlemez nélkül without cover plate	KS gyerekvédelem child protection
VE11	ALJZAT, SCHUKO+BURKOLAT SOCKET SCHUKO+COVER	2P+F 16A 250V~			
VE12	ALJZAT, SCHUKO SOCKET SCHUKO	2P+F 16A 250V~ BV		KS gyerekvédelem child protection	
.	.	.			
.	.	.			

szín
colour

<input type="checkbox"/> PW fényes fehér polar white	<input checked="" type="checkbox"/> PT fehér+átlátszó white+transparent	<input type="checkbox"/> PP fehér+fehér white+white
<input checked="" type="checkbox"/> IW fényes krém ivory white	<input checked="" type="checkbox"/> IT fényes krém+átlátszó ivory+transparent	<input checked="" type="checkbox"/> II fényes krém+fényes krém ivory+ivory
<input type="checkbox"/> ES matt ezüst elox silver	<input checked="" type="checkbox"/> ST ezüst+átlátszó silver+transparent	<input type="checkbox"/> SS ezüst+ezüst silver+silver
<input type="checkbox"/> CO fehér krómmal white thermostat	<input checked="" type="checkbox"/> CT fehér+átlátszó white+transparent	<input checked="" type="checkbox"/> BB fekete+fehér black+black
<input checked="" type="checkbox"/> NB éjféketek night black	<input checked="" type="checkbox"/> BT fekete+átlátszó black+transparent	<input checked="" type="checkbox"/> RR piros+piros red+red
<input checked="" type="checkbox"/> RD piros red	<input checked="" type="checkbox"/> RT piros+átlátszó red+transparent	<input checked="" type="checkbox"/> GG zöld+zöld green+green
<input checked="" type="checkbox"/> GR zöld green	<input checked="" type="checkbox"/> GT zöld+átlátszó green+transparent	<input checked="" type="checkbox"/> OO narancssárga+narancssárga orange+orange
<input checked="" type="checkbox"/> OR narancssárga orange	<input checked="" type="checkbox"/> OT narancssárga+átlátszó orange+transparent	



schuko - az EN 60884-1 és a CEE7 szabvánnyal összhangban (III-as szabványlap)

francia - az NF C 61-314 szabvánnyal összhangban (V-ös szabványlap)

schuko - in accordance with EN 60884-1, CEE7 (standard sheet III)

French - in accordance with NF C 61-314 (standard sheet V)

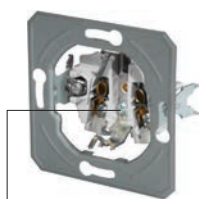

csavaros érintkezők
screw contacts



bedugós érintkezők
BV plug-in contacts

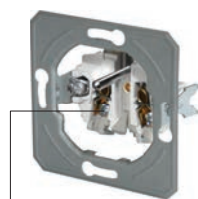

csavaros érintkezők
screw contacts

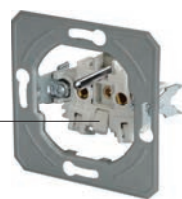

bedugós érintkezők
BV plug-in contacts

SCHUKO ALJZAT, 2P+F 16 A 250 V~ __XO



- VE10PWXO
- VE10IWXO
- VE10ESXO
- VE10COXO
- VE10NBXO
- VE10RDXO
- VE10GRXO
- VE10ORXO

- csavaros érintkezők 1,5–2,5 mm²
- XO, takarólemez nélkül
- 2P+F schuko
- 16 A 250 V~, VE10 típus

SOCKET SCHUKO 2P+E 16A 250V~ __ XO

- screw contacts 1.5-2.5mm²
- XO without surround
- 2P+E schuko
- 16A 250V~, type VE10



SCHUKO ALJZAT+BURKOLAT, 2P+F 16 A 250 V~ __XO



- VE11PTXO
- VE11ITXO
- VE11STXO
- VE11BTXO

- csavaros érintkezők 1,5–2,5 mm²
- XO, takarólemez nélkül
- 2P+F schuko+fedél
- 16 A 250 V~, VE11 típus

SOCKET SCHUKO+COVER 2P+E 16A 250V~ __ XO

- screw contacts 1.5-2.5mm²
- XO without surround
- 2P+E schuko+cover
- 16A 250V~, type VE11



SCHUKO ALJZAT, 2P+F 16 A 250 V~ BV XO



- VE12PWXO
- VE12IWXO
- VE12ESXO
- VE12COXO
- VE12NBXO
- VE12RDXO
- VE12GRXO
- VE12ORXO

- BV bedugós érintkezők 1,5–2,5 mm²
- XO, takarólemez nélkül
- 2P+F schuko
- 16 A 250 V~, VE12 típus

SOCKET SCHUKO 2P+E 16A 250V~ BV __ XO

- BV plug-in contacts 1.5-2.5mm²
- XO without surround
- 2P+E schuko
- 16A 250V~, type VE12



SCHUKO ALJZAT+BURKOLAT, 2P+F 16 A 250 V~ BV __XO



- VE13PTXO
- VE13ITXO
- VE13STXO
- VE13BTXO
- VE13PPXO

- BV bedugós érintkezők 1,5–2,5 mm²
- XO, takarólemez nélkül
- 2P+F schuko+fedél
- 16 A 250 V~, VE13 típus

SOCKET SCHUKO+COVER 2P+E 16A 250V~ BV __ XO

- BV plug-in contacts 1.5-2.5mm²
- XO without surround
- 2P+E schuko+cover
- 16A 250V~, type VE13



SCHUKO ALJZAT, 2P+F 16 A 250 V~



- VE10PW
- VE10IW
- VE10ES
- VE10CO
- VE10NB

- csavaros érintkezők 1,5–2,5 mm²
- 2P+F schuko
- 16 A 250 V~, VE10 típus

SOCKET SCHUKO 2P+E 16A 250V~

- screw contacts 1.5-2.5mm²
- 2P+E schuko
- 16A 250V~, type VE10



SCHUKO ALJZAT+BURKOLAT, 2P+F 16 A 250 V~



- VE11PT
- VE11IT
- VE11ST
- VE11CT
- VE11BT

- csavaros érintkezők 1,5–2,5 mm²
- 2P+F schuko+ fedél
- 16 A 250 V~, VE11 típus

SOCKET SCHUKO+COVER 2P+E 16A 250V~

- screw contacts 1.5-2.5mm²
- 2P+E schuko+cover
- 16A 250V~, type VE11



SCHUKO ALJZAT, 2P+F 16 A 250 V~ BV



- VE12PW
- VE12IW
- VE12ES
- VE12CO
- VE12NB

- BV bedugós érintkezők 1,5–2,5 mm²
- 2P+F schuko
- 16 A 250 V~, VE12 típus

SOCKET SCHUKO 2P+E 16A 250V~ BV

- BV plug-in contacts 1.5-2.5mm²
- 2P+E schuko
- 16A 250V~, type VE12



SCHUKO ALJZAT+BURKOLAT, 2P+F 16 A 250 V~ BV



- VE13PT
- VE13IT
- VE13ST
- VE13CT
- VE13BT

- BV bedugós érintkezők 1,5–2,5 mm²
- 2P+F schuko + fedél
- 16 A 250 V~, VE13 típus

SOCKET SCHUKO+COVER 2P+E 16A 250V~ BV

- BV plug-in contacts 1.5-2.5mm²
- 2P+E schuko+cover
- 16A 250V~, type VE13



FRANCIA ALJZAT, 2P+F 16 A 250 V~ __XO

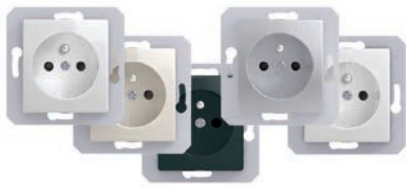

- VE40PWXO
- VE40IWXO
- VE40ESXO
- VE40COXO
- VE40NBXO
- VE40RDXO
- VE40GRXO
- VE40ORXO

- csavaros érintkezők 1,5–2,5 mm²
- XO, takarólemez nélkül
- 2P+F francia
- 16 A 250 V~, VE40 típus

SOCKET FRENCH 2P+E 16A 250V~ __XO

- screw contacts 1.5-2.5mm²
- XO without surround
- 2P+E French
- 16A 250V~, type VE40



FRANCIA ALJZAT+BURKOLAT, 2P+F 16 A 250 V~ __XO



- VE41PTXO
- VE41ITXO
- VE41STXO
- VE41PTXO
- VE41BTXO
- VE41PPXO

- csavaros érintkezők 1,5–2,5 mm²
- XO, takarólemez nélkül
- 2P+F francia+ burkolat
- 16 A 250 V~, VE41 típus

SOCKET FRENCH+COVER 2P+E 16A 250V~ __XO

- screw contacts 1.5-2.5mm²
- XO without surround
- 2P+E French+cover
- 16A 250V~, type VE41



FRANCIA ALJZAT, 2P+F 16 A 250 V~ BV __XO



- VE42PWXO
- VE42IWXO
- VE42ESXO
- VE42COXO
- VE42NBXO
- VE42RDXO
- VE42GRXO
- VE42ORXO

- BV bedugós érintkezők 1,5–2,5 mm²
- XO, takarólemez nélkül
- 2P+F francia
- 16 A 250 V~, VE42 típus

SOCKET FRENCH 2P+E 16A 250V~ BV __XO

- BV plug-in contacts 1.5-2.5mm²
- XO without surround
- 2P+E French
- 16A 250V~, type VE42



FRANCIA ALJZAT+CSAPÓFEDÉL 2P+F 16 A 250 V~ BV __XO



- VE43PTXO
- VE43ITXO
- VE43STXO
- VE43PTXO
- VE43BTXO
- VE43PPXO

- BV bedugós érintkezők 1,5–2,5 mm²
- XO, takarólemez nélkül
- 2P+F francia+ csapfedél
- 16 A 250 V~, VE43 típus

SOCKET FRENCH+COVER 2P+E 16A 250V~ BV __XO

- BV plug-in contacts 1.5-2.5mm²
- XO without surround
- 2P+E French+cover
- 16A 250V~, type VE43



FRANCIA ALJZAT, 2P+F 16 A 250 V~



- VE40PW
- VE40IW
- VE40ES
- VE40CO
- VE40NB

- csavaros érintkezők 1,5–2,5 mm²
- 2P+F francia
- 16 A 250 V~, VE40 típus

SOCKET FRENCH 2P+E 16A 250V~

- screw contacts 1.5-2.5mm²
- 2P+E French
- 16A 250V~, type VE40



FRANCIA ALJZAT+CSAPÓFEDÉL 2P+F 16 A 250 V~



- VE41PT
- VE41IT
- VE41ST
- VE41CT
- VE41BT

- csavaros érintkezők 1,5–2,5 mm²
- 2P+F francia+ csapfedél
- 16 A 250 V~, VE41 típus

SOCKET FRENCH+COVER 2P+E 16A 250V~

- screw contacts 1.5-2.5mm²
- 2P+E French+cover
- 16A 250V~, type VE41



FRANCIA ALJZAT, 2P+F 16 A 250 V~ BV



- VE42PW
- VE42IW
- VE42ES
- VE42CO
- VE42NB

- BV bedugós érintkezők 1,5–2,5 mm²
- 2P+F francia
- 16 A 250 V~, VE42 típus

SOCKET FRENCH 2P+E 16A 250V~ BV

- BV plug-in contacts 1.5-2.5mm²
- 2P+E French
- 16A 250V~, type VE42



FRANCIA ALJZAT+CSAPÓFEDÉL 2P+F 16 A 250 V~ BV



- VE43PT
- VE43IT
- VE43ST
- VE43CT
- VE43BT

- BV bedugós érintkezők 1,5–2,5 mm²
- 2P+F francia+ csapfedél
- 16 A 250 V~, VE43 típus

SOCKET FRENCH+COVER 2P+E 16A 250V~ BV

- BV plug-in contacts 1.5-2.5mm²
- 2P+E French+cover
- 16A 250V~, type VE43



SCHUKO ALJZAT DUPLA, 2P+F 16 A 250 V~



- VE16PW
- VE16IW
- VE16ES
- VE16NB

- 2P+F schuko dupla
- 16 A 250 V~, VE16 típus
- az IEC 60884-1, CEE7 szabvánnyal összhangban
- csavaros érintkezők 1,5–2,5 mm²
- KS beépített gyerekvédelem - zárt, feszültség alatti érintkezők

SOCKET SCHUKO DOUBLE 2P+E 16A 250V~

- 2P+E schuko double
- 16A 250V~, type VE16
- in accordance with IEC 60884-1, CEE7
- screw contacts 1.5-2.5 mm²
- KS built-in child protection - shuttered live contacts



FRANCIA ALJZAT DUPLA, 2P+F 16 A 250 V~



- VE46PW
- VE46IW
- VE46ES
- VE46NB

- 2P+F francia dupla
- 16 A 250 V~, VE46 típus
- az IEC 60884-1, a CEE7, az NF C 61-314 és a ČSN 33 2318: PN-E 93201 szabvánnyal összhangban
- csavaros érintkezők 1,5–2,5 mm²
- KS beépített gyerekvédelem - zárt, feszültség alatti érintkezők

SOCKET FRENCH DOUBLE 2P+E 16A 250V~

- 2P+E French double
- 16A 250V~, type VE46
- in accordance with IEC 60884-1, CEE7; NF C 61-314, ČSN 33 2318: PN-E 93201
- screw contacts 1,5-2,5 mm²
- KS built-in child protection - shuttered live contacts



ALJZAT, 2P 16 A 250 V~



- VE30PW
- VE30IW
- VE30ES
- VE30NB

- 2P, földelő érintkező nélkül
- 16 A 250V~
- az EN 60884-1 és a CEE7 szabvánnyal összhangban (I-es szabványlap)
- csavaros érintkezők 1,5–2,5 mm²

SOCKET 2P 16A 250V~

- 2P without earthing contact
- 16A 250V~
- in accordance with EN 60884-1, CEE7 (standard sheet I)
- screw contacts 1.5-2.5mm²

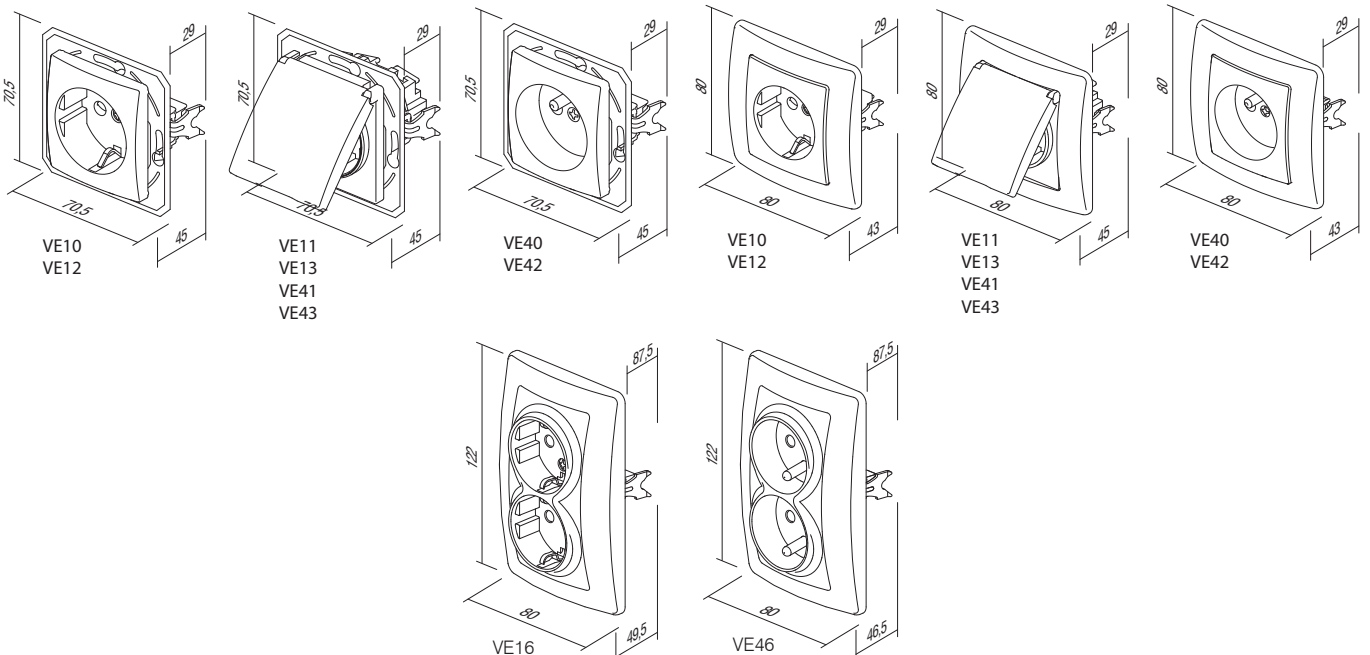



KE37

PW

típus type	leírás description	műszaki adatok technical data	szín colour
KE11	TV-R VÉGZÁRÓS ALJZAT SOCKET TV-R END-LINE	2dB	<input type="checkbox"/> PW fényes fehér polar white
KE12	TV-R ALJZAT ÁTMENŐ SOCKET TV-R THROUGHPASS	8,5dB	<input type="checkbox"/> IW fényes krém ivory white
KE16	TV-R ALJZAT VÉGZÁRÓS SOCKET SAT-TV-R END-LINE	3dB	<input type="checkbox"/> ES matt ezüst elox silver
...	<input type="checkbox"/> CO fehér krómmal white thermoset
...	<input type="checkbox"/> NB éjfelete night black

TV-R ALJZAT VÉGZÁRÓS 2dB



KE11



- TV-R végzárós
- frekvenciatartomány: 5÷862MHz
- csökkentés: R -7,5 dB, TV -2 dB
- az EN 50083-1 szabvánnyal összhangban
- csavaros érintkezők

SOCKET TV-R END-LINE 2dB

- TV-R end-line
- frequency range 5÷862MHz
- reduction: R-7.5dB, TV-2dB
- in accordance with EN 50083-1
- screw contacts

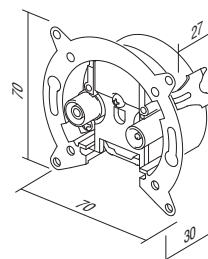

TV-R ALJZAT ÁTMENŐS 8,5dB



KE12

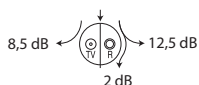

- TV-R átmenős
- frekvenciatartomány: 5÷862 MHz
- csökkentés: R -12,5 dB, TV -8,5 dB, through -2 dB
- az EN 50083-1 szabvánnyal összhangban
- csavaros érintkezők

SOCKET TV-R THROUGHPASS 8,5dB

- TV-R throughpass
- frequency range 5÷862MHz
- reduction: R-12.5dB, TV-8.5dB, through-2dB
- in accordance with EN 50083-1
- screw contacts

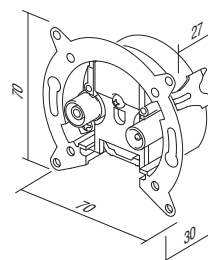

TV-SAT ALJZAT VÉGZÁRÓS 3dB



KE16

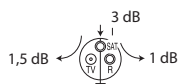

- SAT-TV-R végzárós
- frekvenciatartomány: 5÷2400MHz
- csökkentés: R -1 dB, TV -1,5 dB, SAT -3 dB
- Ø60 mm átmérőjű kerek dobozba történő rögzítéshez, körömmel vagy csavarokkal
- az EN 50083-1 szabvánnyal összhangban
- csavaros érintkezők

SOCKET SAT-TV-R END-LINE 3dB

- SAT-TV-R end-line
- frequency range 5÷2400MHz
- reduction: R-1dB, TV-1.5dB, SAT-3dB
- for mounting in round box Ø60 with claws or screws
- in accordance with EN 50083-1
- screw contacts

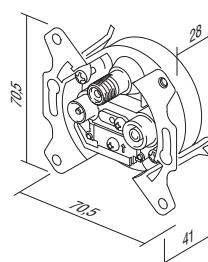

ALJZAT, TEL KS RJ11 6/4



KE36

- KS trapézrögzítéses szabvány
- RJ11 6/4
- az IEC 60603-7 szabvánnyal összhangban

SOCKET TEL KS RJ11 6/4

- KS keystone fixing standard
- RJ11 6/4
- in accordance with IEC 60603-7

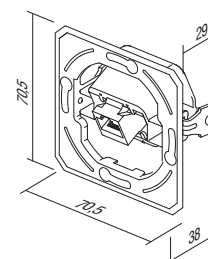

	KE37	<p>ALJZAT, CAT5e KS RJ45 8/8</p> <ul style="list-style-type: none"> - KS trapézzögzítékes szabvány - CAT5e, RJ45 8/8 - az IEC 60603-7 szabvánnyal összhangban <p>SOCKET CAT5e KS RJ45 8/8</p> <ul style="list-style-type: none"> - KS keystone upevítő standard - CAT5e, RJ45 8/8 - vyhovuje IEC 60603-7 	
	KE38	<p>ALJZAT, TEL KS DUPLA 2x RJ11 6/4</p> <ul style="list-style-type: none"> - KS trapézzögzítékes szabvány - 2x RJ11 6/4 - az IEC 60603-7 szabvánnyal összhangban <p>SOCKET TEL KS DOUBLE 2x RJ11 6/4</p> <ul style="list-style-type: none"> - KS keystone fixing standard - 2x RJ11 6/4 - in accordance with IEC 60603-7 	
	KE39	<p>ALJZAT, CAT5e KS DUPLA 2x RJ45 8/8</p> <ul style="list-style-type: none"> - KS trapézzögzítékes szabvány - 2x CAT5e, RJ45 8/8 - az IEC 60603-7 szabvánnyal összhangban <p>SOCKET CAT5e KS DOUBLE 2x RJ45 8/8</p> <ul style="list-style-type: none"> - KS keystone fixing standard - 2x CAT5e, RJ45 8/8 - in accordance with IEC 60603-7 	
	KE45	<p>KS EGYES ADAPTER</p> <ul style="list-style-type: none"> - KS trapézzögzítékes szabvány – egyes - AMP, Avaya, Brandrex, FMT, Mfico, Tyco, ... - a kommunikációs modul nem tartalmazza <p>ADAPTER KS SINGLE</p> <ul style="list-style-type: none"> - KS keystone fixing standard - single - AMP, Avaya, Brandrex, FMT, Mfico, Tyco, ... - communication module not included 	
	KE46	<p>KS KETTŐS ADAPTER</p> <ul style="list-style-type: none"> - KS trapézzögzítékes szabvány – kettős - AMP, Tyco, ... - a kommunikációs modul nem tartalmazza <p>ADAPTER KS DOUBLE</p> <ul style="list-style-type: none"> - KS keystone fixing standard - double - AMP, Tyco, ... - communication module not included 	
	KE47	<p>PD KETTŐS ADAPTER</p> <ul style="list-style-type: none"> - PD Panduit Mini-COM rögzítési szabvány – kettős - a kommunikációs modul nem tartalmazza <p>ADAPTER PD DOUBLE</p> <ul style="list-style-type: none"> - PD Panduit Mini-COM fixing standard - double - communication module not included 	

	<ul style="list-style-type: none"> <input type="checkbox"/> KE10PW <input type="checkbox"/> KE10IW <input type="checkbox"/> KE10ES <input type="checkbox"/> KE10CO <input checked="" type="checkbox"/> KE10NB 	<p>TV ALAP ALJZAT 0dB</p> <ul style="list-style-type: none"> - TV alap - csökkentés: 0 dB - hátsó csatlakozó – F szabvány <p>SOCKET TV BASIC 0dB</p> <ul style="list-style-type: none"> - TV basic - reduction 0dB - back connector – F standard 	
	<ul style="list-style-type: none"> <input type="checkbox"/> KE11PW <input type="checkbox"/> KE11IW <input type="checkbox"/> KE11ES <input type="checkbox"/> KE11CO <input checked="" type="checkbox"/> KE11NB 	<p>TV-R ALJZAT VÉGZÁRÓS 2dB</p> <ul style="list-style-type: none"> - TV-R végzárós - frekvenciatartomány: 5÷862 MHz - csökkentés: R -7,5 dB, TV -2 dB - EN 50083-1 szabvánnyal összhangban - csavaros érintkező <p>SOCKET TV-R END-LINE 2dB</p> <ul style="list-style-type: none"> - TV-R end-line - frequency range 5÷862 MHz - reduction: R-7.5dB, TV-2dB - in accordance with EN 50083-1 - screw contact 	
	<ul style="list-style-type: none"> <input type="checkbox"/> KE12PW <input type="checkbox"/> KE12IW <input type="checkbox"/> KE12ES <input type="checkbox"/> KE12CO <input checked="" type="checkbox"/> KE12NB 	<p>TV-R ALJZAT ÁTMENŐS 8,5dB</p> <ul style="list-style-type: none"> - TV-R átmenős - frekvenciatartomány: 5÷862 MHz - csökkentés: R -12,5 dB, TV -8,5 dB, through -2 dB - EN 50083-1 szabvánnyal összhangban - csavaros érintkezők <p>SOCKET TV-R THROUGHPASS 8,5dB</p> <ul style="list-style-type: none"> - TV-R throughpass - frequency range 5÷862 MHz - reduction: R-12.5dB, TV-8.5dB, through-2dB - in accordance with EN 50083-1 - screw contacts 	
	<ul style="list-style-type: none"> <input type="checkbox"/> KE16PW <input type="checkbox"/> KE16IW <input type="checkbox"/> KE16ES <input type="checkbox"/> KE16CO <input checked="" type="checkbox"/> KE16NB 	<p>SAT-TV-R ALJZAT ÁTMENŐS 3dB</p> <ul style="list-style-type: none"> - SAT-TV-R végzárós - frekvenciatartomány: 5÷2400 MHz - csökkentés: R -1 dB, TV -1,5 dB, SAT -3 dB - EN 50083-1 szabvánnyal összhangban - csavaros érintkezők <p>SOCKET SAT-TV-R END-LINE 3dB</p> <ul style="list-style-type: none"> - SAT-TV-R end-line - frequency range 5÷2400 MHz - reduction: R-1dB, TV-1.5dB, SAT-3dB - in accordance with EN 50083-1 - screw contacts 	
	<ul style="list-style-type: none"> <input type="checkbox"/> KE22PW <input type="checkbox"/> KE22IW <input type="checkbox"/> KE22ES <input type="checkbox"/> KE22CO <input checked="" type="checkbox"/> KE22NB 	<p>ALJZAT, AUDIO 2xRCA</p> <ul style="list-style-type: none"> - audio 2xRCA - forrasztott kábelcsatlakoztatás <p>SOCKET AUDIO 2xRCA</p> <ul style="list-style-type: none"> - audio 2xRCA - soldering connection of cable 	
	<ul style="list-style-type: none"> <input type="checkbox"/> KE23PW <input type="checkbox"/> KE23IW <input type="checkbox"/> KE23ES <input type="checkbox"/> KE23CO <input checked="" type="checkbox"/> KE23NB 	<p>ALJZAT, AUDIO HANGSZÓRÓK</p> <ul style="list-style-type: none"> - audio 2x Ø4 mm - hangszóróvezetékhez, Ø4 mm-es banándugóhoz vagy villás érintkezőhöz - forrasztott kábelcsatlakozás a hátoldalon <p>SOCKET AUDIO LOUDSPEAKERS</p> <ul style="list-style-type: none"> - audio 2x Ø4mm - to accommodate speaker wire, banana plug Ø4mm or spades - soldering connection of cable at the back side 	

ALJZAT, TEL KS RJ11 6/4



- KE36PW
- KE36IW
- KE36ES
- KE36CO
- KE36NB

- KS trapézőgítéses szabvány
- RJ11 6/4
- az IEC 60603-7 szabvánnyal összhangban

SOCKET TEL KS RJ11 6/4
- KS keystone fixing standard
- RJ11 6/4
- in accordance with IEC 60603-7



ALJZAT, CAT5e KS RJ45 8/8



- KE37PW
- KE37IW
- KE37ES
- KE37CO
- KE37NB

- KS trapézőgítéses szabvány
- CAT5e, RJ45 8/8
- az IEC 60603-7 szabvánnyal összhangban

SOCKET CAT5e KS RJ45 8/8
- KS keystone fixing standard
- CAT5e, RJ45 8/8
- in accordance with IEC 60603-7



ALJZAT, TEL KS DUPLA 2x RJ11 6/4



- KE38PW
- KE38IW
- KE38ES
- KE38CO
- KE38NB

- KS trapézőgítéses szabvány
- 2x RJ11, 6/4
- az IEC 60603-7 szabvánnyal összhangban

SOCKET TEL KS DOUBLE 2x RJ11 6/4
- KS keystone fixing standard
- 2x RJ11, 6/4
- in accordance with IEC 60603-7



ALJZAT, CAT5e KS DUPLA 2x RJ45 8/8



- KE39PW
- KE39IW
- KE39ES
- KE39CO
- KE39NB

- KS trapézőgítéses szabvány
- 2x CAT5e, RJ45 8/8
- az IEC 60603-7 szabvánnyal összhangban

SOCKET CAT5e KS DOUBLE 2x RJ45 8/8
- KS keystone fixing standard
- 2x CAT5e, RJ45 8/8
- in accordance with IEC 60603-7



ALJZAT, TEL LT RJ11 6/4



- KE35PW
- KE35IW
- KE35ES
- KE35CO
- KE35NB

- TEL LT csavar
- csavaros érintkezők
- RJ11 6/4
- az IEC 60603-7 szabvánnyal összhangban

SOCKET TEL LT RJ11 6/4
- TEL LT screw
- screw contacts
- RJ11 6/4
- in accordance with IEC 60603-7

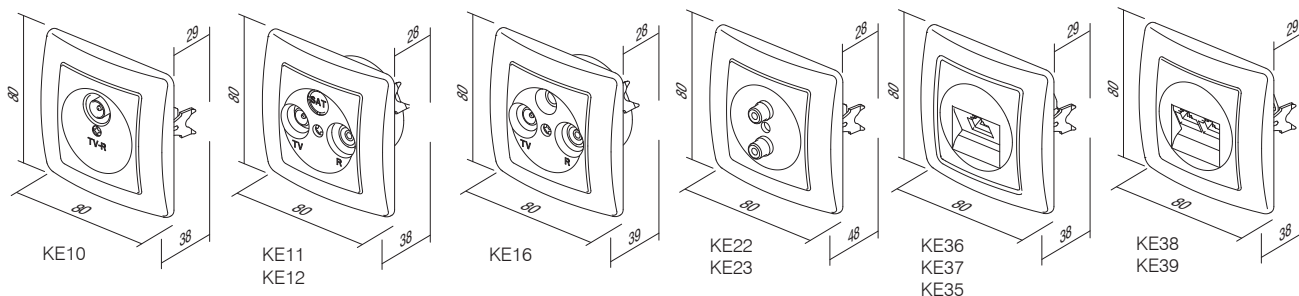

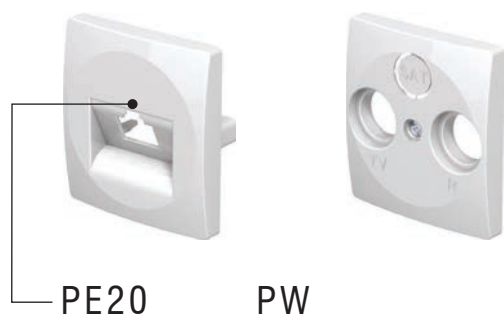

típus type	leírás description	műszaki adatok technical data	szín colour
PE10	TV-R FEDÉL COVER TV-R	2P/3P	<input type="checkbox"/> PW fényes fehér polar white
PE20	KS EGYES FEDÉL COVER KS SINGLE		<input type="checkbox"/> IW fényes krém ivory white
PE21	KS KETTŐS FEDÉL COVER KS DOUBLE		<input type="checkbox"/> ES matt ezüst elox silver
.	.	.	<input type="checkbox"/> CO fehér krómmal white thermoset
.	.	.	<input type="checkbox"/> NB éjfékete night black

TV-R 2P/3P FEDÉL



- PE10PW
- PE10IW
- PE10ES
- PE10CO
- PE10NB

- TV-R fedél, 2P vagy 3P, csavarral
COVER TV-R 2P/3P
- TV-R cover, 2P or 3P with screw



KS EGYES FEDÉL



- PE20PW
- PE20IW
- PE20ES
- PE20CO
- PE20NB

- KS egyes fedél
COVER KS SINGLE
- KS cover single



KS KETTŐS FEDÉL



- PE21PW
- PE21IW
- PE21ES
- PE21CO
- PE21NB

- KS kettős fedél
COVER KS DOUBLE
- KS cover double



TAE/TDO FEDÉL



- PE30PW
- PE30IW
- PE30ES
- PE30CO
- PE30NB

- TAE vagy TDO fedél csavarral
COVER TAE/TDO
- TAE or TDO cover with screw

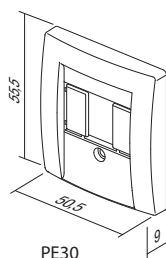

PE30

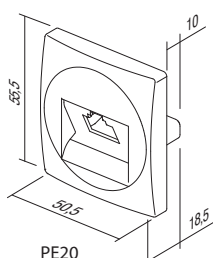

PE20

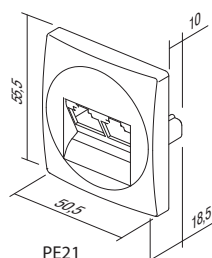

PE21

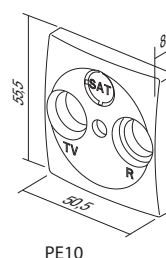

PE10



EE15

PW

típus type	leírás description	műszaki adatok technical data	szín colour
EE15	FORGATÓGOMBOS VÁLTÓ DIMMER DIMMER ROTATIVE 2WAY	RL 400W	<input type="checkbox"/> PW fényes fehér polar white
EE16	FORGATÓGOMBOS VÁLTÓ DIMMER DIMMER ROTATIVE 2WAY	RLC 400W	<input type="checkbox"/> IW fényes krém ivory white
EE17	FORGATÓGOMBOS VÁLTÓ DIMMER DIMMER ROTATIVE	FAN 600VA	<input type="checkbox"/> ES matt ezüst elox silver
.	.	.	<input type="checkbox"/> CO fehér krómmal white thermoset
.	.	.	<input type="checkbox"/> NB éjfekeete night black

VÁLTÓDIMMER RL 400W



EE15

- forgószabályozás kétutas váltódimmer
- terhelés: RL; 40–400 W
- váltókapcsoló kombináció lehetséges
- több dimmeres kombináció nem lehetséges
- az EN 60669-1 és az EN 60669-2-1 szabvánnyal összhangban
- bedugós érintkezők 1,5 mm²
- tápellátás: 230 V~ 50 Hz
- gomb belső átmérője: 6 mm
- a cserélhető biztosíték a csomag része

DIMMER ROTATIVE 2WAY RL 400W
 - rotation control with 2-way switch
 - load RL, 40W-400W
 - 2-way switch combination is possible
 - more dimmers combination is not allowed
 - in accordance with EN 60669-1 and EN 60669-2-1
 - plug-in contacts 1.5mm²
 - supply 230V~ 50Hz
 - button inner diameter Ø6mm
 - replaceable fuse included

FORGATÓGOMBOS DIMMER / RLC 400W



EE16

- forgószabályozás kétutas kapcsolóval
- terhelés: RLC; 20–400 W
- váltókapcsoló kombináció lehetséges
- több dimmeres kombináció kiépítése nem lehetséges
- az EN 60669-1 és az EN 60669-2-1 szabvánnyal összhangban
- bedugós érintkezők 1,5 mm²
- gomb belső átmérője: 6 mm
- tápellátás: 230 V~ 50 Hz
- elektronikus biztosíték

DIMMER ROTATIVE 2WAY RLC 400W
 - rotation control with 2-way switch
 - load RLC, 20W-400W
 - 2-way switch combination is possible
 - more dimmers combination is not allowed
 - in accordance with EN 60669-1 and EN 60669-2-1
 - plug-in contacts 1.5mm²
 - button inner diameter Ø6mm
 - supply 230V~ 50Hz
 - electronic fuse



EE17

FORGATÓGOMBOS DIMMER KAPCSOLÓVAL FAN 600VA

- forgószabályozás, kapcsolóval
- típus: 456; terhelés: motor; 25–600 VA
- váltó kapcsoló kombináció nem lehetséges
- több dimmeres kombináció kiépítése nem lehetséges
- az EN 60669-1 és az EN 60669-2-1 szabvánnyal összhangban
- bedugós érintkezők 1,5 mm²
- tápellátás: 230 V~ 50 Hz
- gomb belső átmérője: 4 mm
- a csomag része a cserélhető biztosíték

DIMMER ROTATIVE FAN 600VA

- rotation control with switch
- type 456; load: motor, 25VA - 600VA
- 2-way switch combination is not possible
- more dimmers combination is not allowed
- in accordance with EN 60669-1 and EN 60669-2-1
- plug-in contacts 1.5mm²
- supply 230V~ 50Hz
- button inner diameter Ø4mm
- replaceable fuse included



- EE15PW
- EE15IW
- EE15ES
- EE15CO
- EE15NB

FORGÓGOMBOS DIMMER RL 400W

- forgatógombos váltó dimmer
- terhelés: RL; 40–400 W
- váltó kapcsoló kombináció lehetséges
- több dimmeres kombináció kiépítése nem lehetséges
- az EN 60669-1 és az EN 60669-2-1 szabvánnyal összhangban
- bedugós érintkezők 1,5 mm²
- tápellátás: 230 V~ 50 Hz
- a csomag része a cserélhető biztosíték

DIMMER ROTATIVE 2WAY RL 400W

- rotation control with 2-way switch
- load RL, 40W - 400W
- 2-way switch combination is possible
- more dimmers combination is not allowed
- in accordance with EN 60669-1 and EN 60669-2-1
- plug-in contacts 1.5mm²
- supply 230V~ 50Hz
- replaceable fuse included



- EE16PW
- EE16IW
- EE16ES
- EE16CO
- EE16NB

FORGATÓGOMBOS DIMMER RLC 400W

- forgatógombos váltó dimmer
- terhelés: RLC; 20–400 W
- váltó kapcsoló kombináció lehetséges
- több dimmeres kombináció kiépítése nem lehetséges
- az EN 60669-1 és az EN 60669-2-1 szabvánnyal összhangban
- bedugós érintkezők 1,5 mm²
- tápellátás: 230 V~ 50 Hz
- elektronikus biztosíték

DIMMER ROTATIVE 2WAY RLC 400W

- rotation control with 2-way switch
- load RLC, 20W - 400W
- 2-way switch combination is possible
- more dimmers combination is not allowed
- in accordance with EN 60669-1 and EN 60669-2-1
- plug-in contacts 1.5mm²
- supply 230V~ 50Hz
- electronic fuse



EE15, EE16

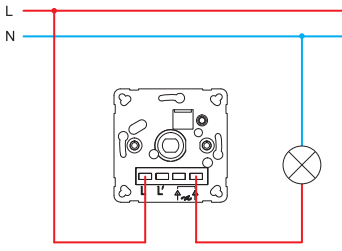

EE15, EE16

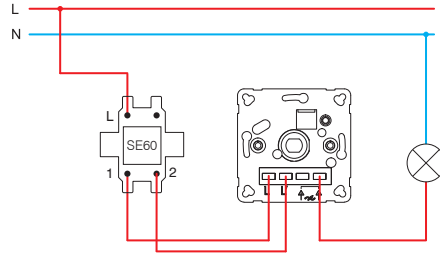

EE15, EE16

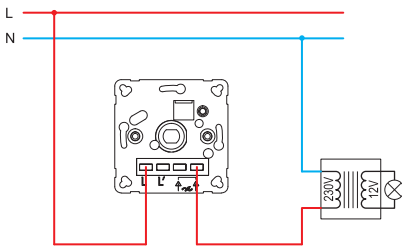

EE15, EE16

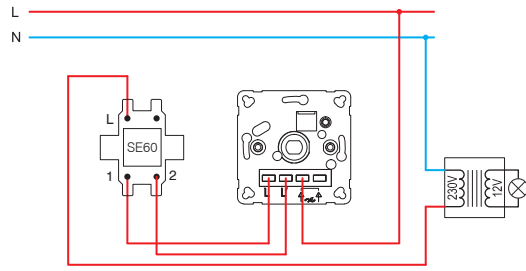

EE16

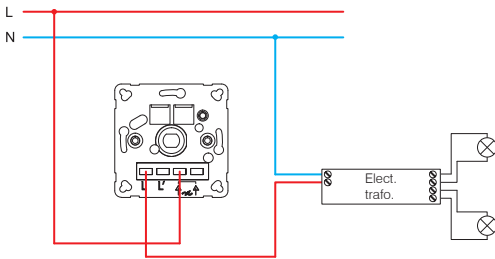

EE16

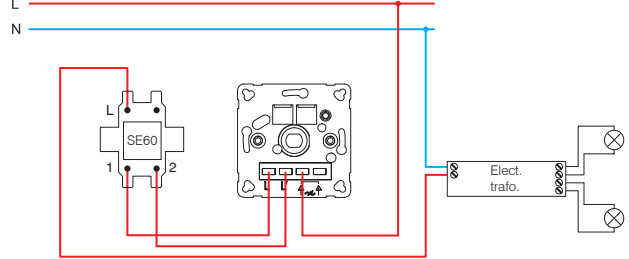

EE17

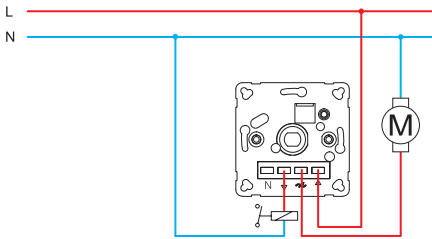

EE15 (40÷400W)

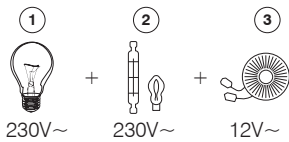

EE16 (20÷400W)

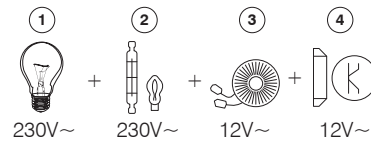

- 1 - izzószálas lámpa / incandescent lamp
- 2 - halogén lámpa / halogen lamp
- 3 - hagyományos transzformátor / classical transformer
- 4 - elektronikus transzformátor / electronic transformer

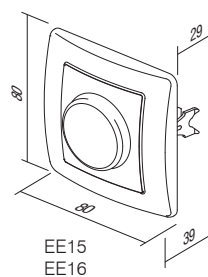
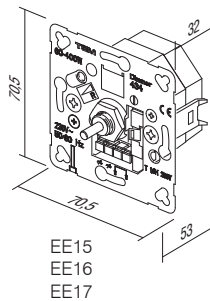

ekonomik

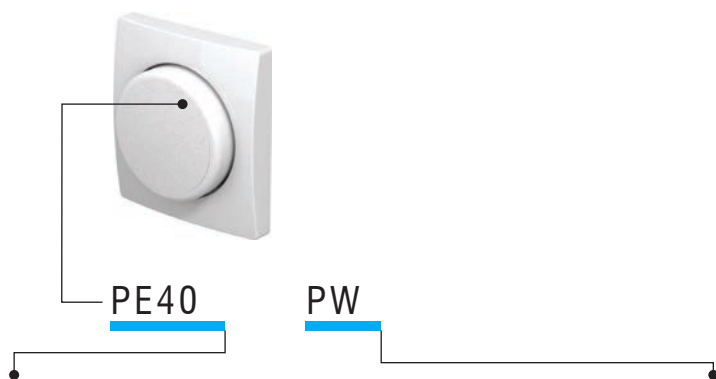

típus type	leírás description	szín colour
PE40	DIMMER FEDELEK COVER DIMMER	<input type="checkbox"/> PW fényes fehér polar white <input type="checkbox"/> IW fényes krém ivory white <input type="checkbox"/> ES matt ezüst elox silver <input type="checkbox"/> CO fehér krómmal white thermoset <input type="checkbox"/> NB éjfekeete night black

FEDÉL Ø4 DIMMER KAPCSOLÓHOZ



- PE40PW
- PE40IW
- PE40ES
- PE40CO
- PE40NB

- Fedél Ø4 mm-es dimmer kapcsolóhoz
- EE17 típusúhoz

COVER DIMMER Ø4
- cover dimmer Ø4mm
- for EE17



FEDÉL Ø6 DIMMER KAPCSOLÓHOZ



- PE41PW
- PE41IW
- PE41ES
- PE41CO
- PE41NB

- Fedél Ø6mm-es dimmer kapcsolóhoz
- EE15, 16 és 18 típusúhoz

COVER DIMMER Ø6
- cover dimmer Ø6mm
- for EE15, 16, 18

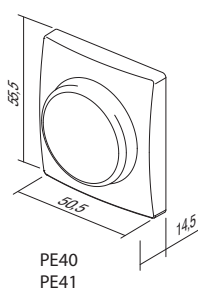



AE10

PW

típus type	leírás description	szín colour
AE10	ÜRES BLANK	<input type="checkbox"/> PW fényes fehér polar white
AE20	CSATLAKOZÓDOBOZ, 3P+N+F 5x4 mm ² CONNECTION BOX 3P+N+E 5X4mm ²	<input type="checkbox"/> IW fényes krém ivory white
AE30	KIEMELŐKERET SURFACE MOUNT BOX	<input type="checkbox"/> ES matt ezüst elox silver
.	.	<input type="checkbox"/> CO fehér krómmal white thermoset
.	.	<input checked="" type="checkbox"/> NB éjfékete night black

ÜRES



- AE10PW
- AE10IW
- AE10ES
- AE10CO
- AE10NB

- üres helyek kitöltésére
BLANK
- for filling up empty spaces

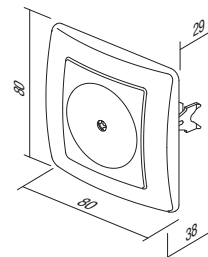

CSATLAKOZÓDOBOZ, ÖTPÓLUSOS 3P+N+F 5x4 mm²



- AE20PW
- AE20IW

- 3P+N+F csatlakozódoboz
- 16 A 400 V~
- a VDE 0606-1:2000 szabvánnyal összhangban
- csavaros érintkezők 1,5-4mm²
CONNECTION BOX SPOLE 3P+N+E 5x4mm²
- 3P+N+E connection box
- 16A 400V~
- in accordance with VDE 0606-1:2000
- screw contacts 1.5-4mm²

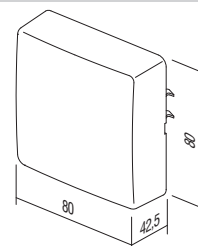

KIEMELŐKERET 1

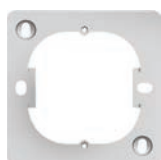

- AE30PW
- AE30IW

- kiemelőkeret
SURFACE MOUNT BOX 1
- surface mounting box

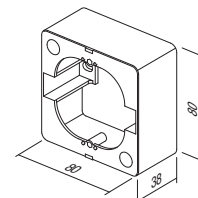



- AE50PW
- AE50TS

TAPÉTVÉDŐ

- védi az aljzat vagy a kapcsoló körül felületet
 WALL PROTECTION
 - protects surface around socket or switch

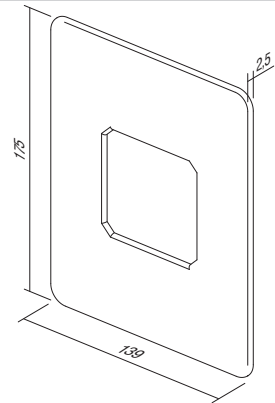

- AE51PW
- AE51IW

KS GYEREKVÉDELEM

- KS kiegészítő gyerekvédelmi betét - zárt, feszültség alatti érintkezők

CHILD PROTECTION KS

- KS additional child protection insert - shuttered live contacts

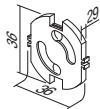



OE10

PW

típus type	leírás description	szín colour
OE10	EKONOMIK DÍSZÍTŐKERET 1 SURROUND EKONOMIK 1	<input type="checkbox"/> PW fényes fehér polar white
OE20	EKONOMIK DÍSZÍTŐKERET 2 VÍZSZINTES SURROUND EKONOMIK 2 HORIZONTAL	<input type="checkbox"/> IW fényes krém ivory white
OE30	EKONOMIK DEKORATÍV KERET 3, VÍZSZINTES SURROUND EKONOMIK 3 HORIZONTAL	<input type="checkbox"/> ES matt ezüst elox silver
.		<input type="checkbox"/> CO fehér krómmal white thermoset
.		<input checked="" type="checkbox"/> NB éjfelete night black

EKONOMIK KERET 1



- OE10PW
- OE10IW
- OE10ES
- OE10CO
- OE10NB

- egyes dekoratív keret
- EN 60669-1 szabvánnyal összhangban
SURROUND EKONOMIK 1
- decorative surround 1-gang
- in accordance with EN 60669-1

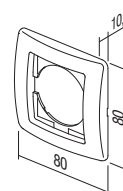

EKONOMIK DEKORATÍV KERET 2, VÍZSZINTES



- OE20PW
- OE20IW
- OE20ES
- OE20CO
- OE20NB

- kettős dekoratív keret, vízszintes
- EN 60669-1 szabvánnyal összhangban
SURROUND EKONOMIK 2 HORIZONTAL
- decorative surround 2-gang horizontal
- in accordance with EN 60669-1

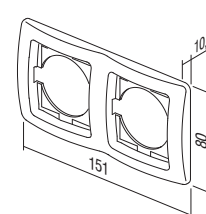

EKONOMIK DEKORATÍV KERET, FÜGGŐLEGES



- OE21PW
- OE21IW
- OE21ES
- OE21CO
- OE21NB

- kettős dekoratív keret, függőleges
- EN 60669-1 szabvánnyal összhangban
SURROUND EKONOMIK 2 VERTICAL
- decorative surround 2-gang vertical
- in accordance with EN 60669-1

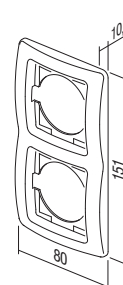

EKONOMIK HÁRMAS KERET, VÍZSZINTES



- OE30PW
- OE30IW
- OE30ES
- OE30CO
- OE30NB

- hármas keret, vízszintes
- EN 60669-1 szabvánnyal összhangban
SURROUND EKONOMIK 3 HORIZONTAL
- decorative surround 3-gang horizontal
- in accordance with EN 60669-1

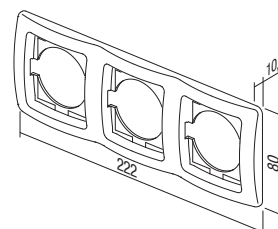



- OE31PW
- OE31IW
- OE31ES
- OE31CO
- OE31NB

EKONÓMIK HÁRMÁS KERET 3, FÜGGŐLEGES

- hármás dekoratív keret, függőleges
- EN 60669-1 szabvánnyal összhangban

SURROUND EKONÓMIK 3 VERTICAL
- decorative surround 3-gang vertical
- in accordance with EN 60669-1

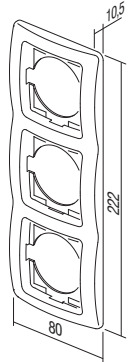

- OE40PW
- OE40IW
- OE40ES
- OE40NB

EKONÓMIK NÉGYES KERET, VÍZSZINTES

- négyes dekoratív keret, vízszintes
- EN 60669-1 szabvánnyal összhangban

SURROUND EKONÓMIK 4 HORIZONTAL
- decorative surround 4-gang horizontal
- in accordance with EN 60669-1

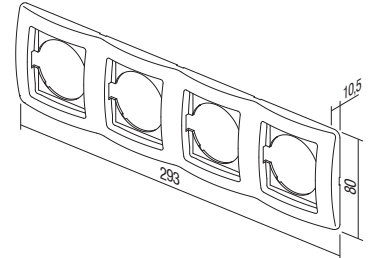

- OE41PW
- OE41IW
- OE41ES
- OE41NB

EKONÓMIK NÉGYES KERET, FÜGGŐLEGES

- négyes dekoratív keret, függőleges
- EN 60669-1 szabvánnyal összhangban

SURROUND EKONÓMIK 4 VERTICAL
- decorative surround 4-gang vertical
- in accordance with EN 60669-1

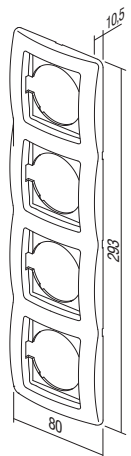

SZÍNES DEKORATÍV KERETEK / COLOUR DECORATIVE FRAMES

- | | |
|--------|------------------|
| OE90GR | ZÖLD / GREEN |
| OE90BL | KÉK / BLUE |
| OE90VO | LILA / VIOLET |
| OE90PI | RÓZSASZÍN / PINK |
| OE90RD | PIROS / RED |
| OE90YL | SÁRGA / YELLOW |
| OE90WH | FEHÉR / WHITE |
| OE90GY | SZÜRKE / GREY |
| OE90BK | FEKETE / BLACK |
| OE90BR | BARNA / BROWN |

- | | |
|--------|---------------------|
| OE90MB | FÉM KÉK / MET. BLUE |
| OE90BZ | BRONZ / BRONZE |
| OE90CR | EZÜST / SILVER |
| OE90GO | ARANY / GOLD |



TEM



KATALÓGUS / CATALOGUE

fontana



SF KAPCSOLÓK
SWITCHES SF



190

VF ALJZATOK
SOCKETS VF



192

CF KÉSZLETEK
SETS CF



193

AF KIEGÉSZÍTŐK
ACCESSORIES AF



195



SF10

PW

TI

típus type	leírás description	műszaki adatok technical data	szín colour	választható adatok 1 optional data 1
SF10	KAPCSOLÓ, EGYPÓLUSÚ SWITCH 1WAY	IP44 10AX 250V~	<input type="checkbox"/> PW fehér white	TI neon lámpa+ jelzés neon lamp+indication
SF11	NYOMÓGOMB, EGYPÓLUSÚ PUSH BUTTON 1WAY	IP44 10A 250V~	<input type="checkbox"/> GY matt szürke grey-mat	
SF20	KAPCSOLÓ, KÉTPÓLUSÚ SWITCH 2POLE	IP44 10AX 250V~		
.

KAPCSOLÓ, EGYPÓLUSÚ IP44 10 AX 250 V~



- SF10PW
- SF10GY

- 10 AX 250 V~, SF10 típus
- EN 60669-1 szabvánnyal összhangban
- bedugós érintkezők 1,5–2,5 mm²
SWITCH 1WAY IP44 10AX 250V~
- 10AX 250V~, type SF10
- in accordance with EN 60669-1
- plug-in contacts 1.5-2.5mm²

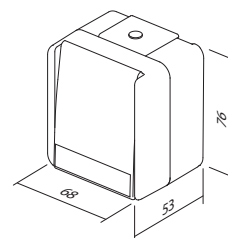

KAPCSOLÓ, EGYPÓLUSÚ IP44 10 AX 250 V~ __ TI



- SF10PWTI
- SF10GYTI

- TI jelzőfényes+kisülésem lámpa
- 10 AX 250 V~, SF10 típus
- EN 60669-1 szabvánnyal összhangban
- bedugós érintkezők 1,5–2,5 mm²
SWITCH 1WAY IP44 10AX 250V~ __ TI
- TI indicator+neon lamp
- 10AX 250V~, type SF10
- in accordance with EN 60669-1
- plug-in contacts 1.5-2.5mm²

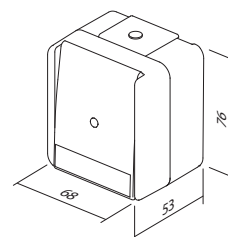

NYOMÓGOMB, EGYPÓLUSÚ IP44 10 A 250 V~ __ TI



- SF11PWTI
- SF11GYTI

- TI jelzőfényes+kisülésem lámpa
- 10 A 250 V~, SF11 típus
- EN 60669-1 szabvánnyal összhangban
- bedugós érintkezők 1,5–2,5 mm²
PUSH BUTTON 1WAY IP44 10A 250V~ __ TI
- TI indicator+neon lamp
- 10A 250V~, type SF11
- in accordance with EN 60669-1
- plug-in contacts 1.5-2.5mm²

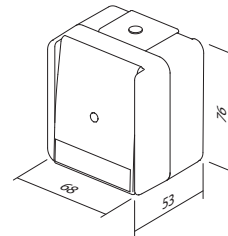

KAPCSOLÓ, KÉTPÓLUSÚ IP44 10 AX 250 V~



- SF20PW
- SF20GY

- 10 AX 250 V~, SF20 típus
- EN 60669-1 szabvánnyal összhangban
- bedugós érintkezők 1,5–2,5 mm²
SWITCH 2POLE IP44 10AX 250V~
- 10AX 250V~, type SF20
- in accordance with EN 60669-1
- plug-in contacts 1.5-2.5mm²

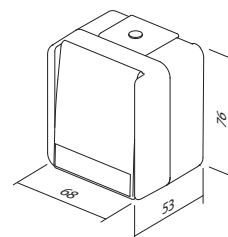

CSILLÁRKAPCSOLÓ IP44 10AX 250V



- SF50PW
- SF50GY

- 10 AX 250 V~, SF50 típus
- EN 60669-1 szabvánnyal összhangban
- bedugós érintkezők 1,5–2,5 mm²

SWITCH 2GANG-1WAY IP44 10AX 250V~
 - 10AX 250V~, type SF50
 - in accordance with EN 60669-1
 - plug-in contacts 1.5-2.5mm²

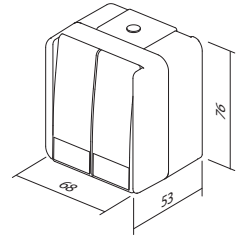

KÉT ÁLLÁSOS 1 PÓLUSÚ IP44 10A 250V



- SF51PW
- SF51GY

- 10 A 250 V~, SF51 típus
- EN 60669-1 szabvánnyal összhangban
- bedugós érintkezők 1,5–2,5 mm²

PUSH BUTTON 2GANG-1WAY IP44 10A 250V~
 - 10A 250V~, type SF51
 - in accordance with EN 60669-1
 - plug-in contacts 1.5-2.5mm²

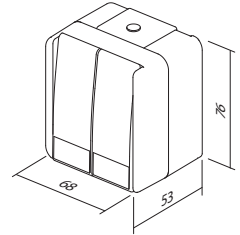

VÁLTÓKAPCSOLÓ IP44 10AX 250V



- SF60PW
- SF60GY

- 10 AX 250 V~, SF60 típus
- EN 60669-1 szabvánnyal összhangban
- bedugós érintkezők 1,5–2,5 mm²

SWITCH 2WAY IP44 10AX 250V~
 - 10AX 250V~, type SF60
 - in accordance with EN 60669-1
 - plug-in contacts 1.5-2.5mm²

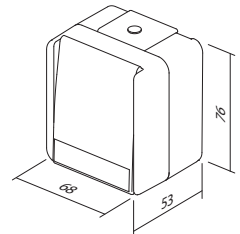

VÁLTÓKAPCSOLÓ IP44 10 AX 250V __TI



- SF60PWTI
- SF60GYTI

- TI jelzőfényes+kisüléses lámpa
- 10 AX 250 V~, SF60 típus
- EN 60669-1 szabvánnyal összhangban
- bedugós érintkezők 1,5–2,5 mm²

SWITCH 2WAY IP44 10AX 250V~ __ TI
 - TI indicator+neon lamp
 - 10AX 250V~, type SF60
 - in accordance with EN 60669-1
 - plug-in contacts 1.5-2.5mm²

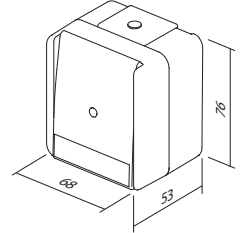

DUPLA VÁLTÓKAPCSOLÓ IP44 10AX 250V



- SF63PW
- SF63GY

- 10 AX 250 V~, SF63 típus
- EN 60669-1 szabvánnyal összhangban
- bedugós érintkezők 1,5–2,5 mm²

SWITCH 2WAY DOUBLE IP44 10AX 250V~
 - 10AX 250V~, type SF63
 - in accordance with EN 60669-1
 - plug-in contacts 1.5-2.5mm²

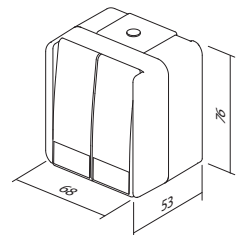

KERESZT KAPCSOLÓ IP44 10 AX 250V~



- SF70PW
- SF70GY

- 10 AX 250 V~, SF70 típus
- EN 60669-1 szabvánnyal összhangban
- bedugós érintkezők 1,5–2,5 mm²

SWITCH INTERMEDIATE IP44 10AX 250V~
 - 10AX 250V~, type SF70
 - in accordance with EN 60669-1
 - plug-in contacts 1.5-2.5mm²

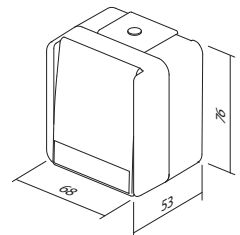



VF10

PW

típus type	leírás description	műszaki adatok technical data	szín colour
VF10	ALJZAT, SCHUKO+ CSAPFEDÉL SOCKET SCHUKO+COVER	IP44 2P+F 16A 250V~	<input type="checkbox"/> PW matt fehér white-mat <input type="checkbox"/> GY matt szürke grey-mat



- VF10PW
- VF10GY

ALJZAT, SCHUKO+ CSAPFEDÉL IP44 2P+F 16A 250V~

- csavaros érintkezők 1,5–2,5 mm²
 - 2P+F schuko+ csapfedél
 - 16 A 250 V~, VF10 típus
 - EN 60884-1 és CEE7 szabvánnyal összhangban
- SOCKET SCHUKO+COVER IP44 2P+E 16A 250V~
- screw contacts 1.5-2.5mm²
 - 2P+E schuko+cover
 - 16A 250V~, type VF10
 - in accordance with EN 60884-1, CEE7

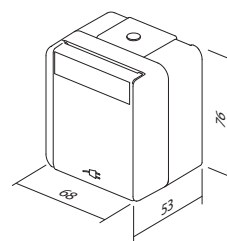

- VF12PW
- VF12GY

ALJZAT, SCHUKO+CSAPFEDÉL IP44 2P+F 16 A 250V~

- BV bedugós érintkezők 1,5–2,5 mm²
 - 2P+F schuko+csapfedél
 - 16 A 250 V~, VF12 típus
 - EN 60884-1 és CEE7 szabvánnyal összhangban
- SOCKET SCHUKO+COVER IP44 2P+E 16A 250V~ BV
- BV plug-in contacts 1.5-2.5mm²
 - 2P+E schuko+cover
 - 16A 250V~, type VF12
 - in accordance with EN 60884-1, CEE7

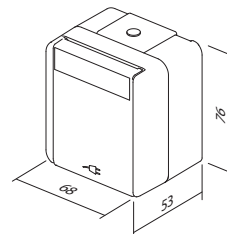



CF11

PW

típus type	leírás description	műszaki adatok technical data	szín colour
CF10	ALJZATKÉSZLET, SCHUKO DUPLA VÍZSZ. SOCKET SET SCHUKO DOUBLE HORIZ	2x2P+F 16A 250V~ IP44	<input type="checkbox"/> PW matt fehér white-mat
CF11	ALJZATKÉSZLET, SCHUKO DUPLA FÜGG. SOCKET SET SCHUKO DOUBLE VERT	2x2P+F 16A 250V~ IP44	<input type="checkbox"/> GY matt szürke grey-mat
CF12	ALJZAT SCH+KÉTUTAS KAPCS. VÍZSZ. SOCKET SCH+SWITCH 2WAY HORIZ	16A + 10A 250V~ IP44	
.	.	.	.

ALJZATKÉSZLET, SCHUKO DUPLA VÍZSZINTES IP44 2x2P+F 16A 250V~



- CF10PW
- CF10GY

- csavaros érintkezők 1,5–2,5 mm²
- 2x2P+F schuko+burkolat vízszintes
- 16 A 250 V~, CF10 típus
- EN 60884-1 és CEE7 szabvánnyal összhangban

SOCKET SET SCHUKO DOUBLE HORIZONTAL IP44 2x 2P+E 16A 250V~

- screw contacts 1.5-2.5mm²
- 2x 2P+E schuko+cover horizontal
- 16A 250V~, type CF10
- in accordance with EN 60884-1, CEE7

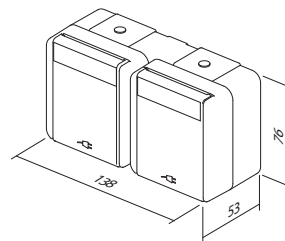

ALJZATKÉSZLET, SCHUKO DUPLA FÜGGŐLEGES IP44 2x2P+F 16A 250V~



- CF11PW
- CF11GY

- csavaros érintkezők 1,5–2,5 mm²
- 2x2P+F schuko+ csapfedél függőleges
- 16 A 250 V~, CF11 típus
- EN 60884-1 és CEE7 szabvánnyal összhangban

SOCKET SET SCHUKO DOUBLE VERTICAL IP44 2x 2P+E 16A 250V~

- screw contacts 1.5-2.5mm²
- 2x 2P+E schuko+cover vertical
- 16A 250V~, type CF11
- in accordance with EN 60884-1, CEE7

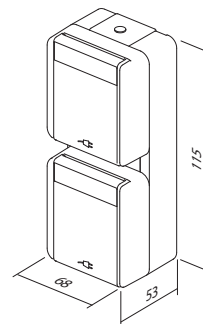

ALJZAT SCHUKO + CSILLÁRKAPCSOLÓ VÍZSZINTES IP44 16 A + 10 AX 250 V~



- CF12PW
- CF12GY

- csavaros (aljzat) és bedugós (kapcsoló) érintkezők 1,5–2,5 mm²
- 2P+F schuko+csapfedél+csillárkapcsoló
- 16 A + 10 AX 250 V~, CF12 típus
- az EN 60884-1, a CEE7 és az EN 60669-1 szabvánnyal összhangban

SOCKET SCH+SWITCH SET 2WAY HORIZONTAL IP44 16A + 10AX 250V~

- screw (socket), plug-in (switch) contacts 1.5-2.5mm²
- 2P+E schuko+cover + switch 2-way horizontal
- 16A + 10AX 250V~, type CF12
- in accordance with EN 60884-1, CEE7, EN 60669-1

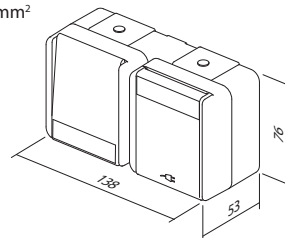

ALJZAT SCHUKO+ VÁLTÓKAPCSOLÓ FÜGGŐLEGES
IP44 16 A + 10 AX 250 V~



- CF13PW
- CF13GY

- csavaros (aljzat) és bedugós (kapcsoló) érintkezők 1,5–2,5 mm²
- 2P+F schuko+csapfedél+váltókapcsoló
- 16 A + 10 AX 250 V~, CF13 típus
- az EN 60884-1, a CEE7 és az EN 60669-1 szabvánnyal összhangban

SOCKET SCH+SWITCH 2WAY SET VERTICAL

IP44 16A + 10AX 250V~

- screw (socket), plug-in (switch) contacts 1.5-2.5mm²
- 2P+E schuko+cover + switch 2-way vertical
- 16A + 10AX 250V~, type CF13
- in accordance with EN 60884-1, CEE7, EN 60669-1

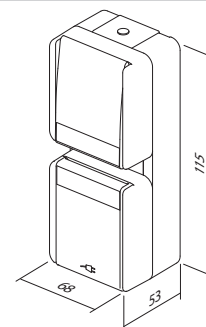

ALJZATKÉSZLET, SCHUKO DUPLA VÍZSZINTES
IP44 2x2P+F 16A 250V~BV



- CF14PW
- CF14GY

- BV bedugós érintkezők 1,5–2,5 mm²
- 2x2P+F schuko+csapfedél vízszintes
- 16 A 250 V~, CF14 típus
- EN 60884-1 és CEE7 szabvánnyal összhangban

SOCKET SET SCHUKO DOUBLE HORIZONTAL

IP44 2x 2P+E 16A 250V~ BV

- BV plug-in contacts 1.5-2.5mm²
- 2x 2P+E schuko+cover horizontal
- 16A 250V~, type CF14
- in accordance with EN 60884-1, CEE7

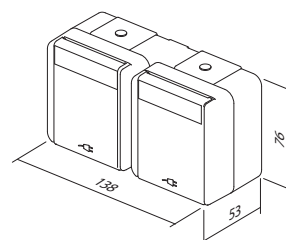

ALJZATKÉSZLET, SCHUKO DUPLA FÜGGŐLEGES
IP44 2x2P+F 16A 250V~ BV



- CF15PW
- CF15GY

- BV bedugós érintkezők 1,5–2,5 mm²
- 2x2P+F schuko+csapfedél függőleges
- 16 A 250 V~, CF15 típus
- EN 60884-1 és CEE7 szabvánnyal összhangban

SOCKET SET SCHUKO DOUBLE VERTICAL

IP44 2x 2P+E 16A 250V~ BV

- BV plug-in contacts 1.5-2.5mm²
- 2x 2P+E schuko+cover vertical
- 16A 250V~, type CF15
- in accordance with EN 60884-1, CEE7

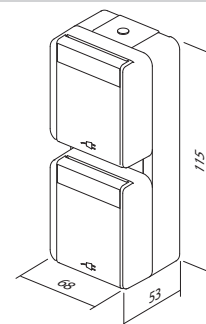

ALJZAT+VÁLTÓ KAPCSOLÓ VÍZSZINTES
IP44 16 A + 10 AX 250 V~ BV



- CF16PW
- CF16GY

- BV bedugós érintkezők 1,5–2,5 mm²
- 2P+F schuko+csapfedél+váltókapcsoló
- 16 A + 10 AX 250 V~, CF16 típus
- az EN 60884-1, a CEE7 és az EN 60669-1 szabvánnyal összhangban

SOCKET+SWITCH SET SCH+2WAY HORIZONTAL

IP44 16A + 10AX 250V~ BV

- BV plug-in contacts 1.5-2.5mm²
- 2P+E schuko+cover + switch 2-way horizontal
- 16A + 10AX 250V~, type CF16
- in accordance with EN 60884-1, CEE7, EN 60669-1

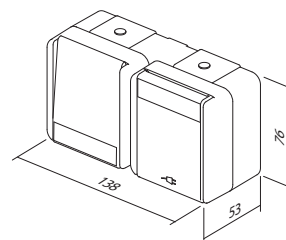

ALJZAT SCHUKO+ VÁLTÓKAPCSOLÓ FÜGGŐLEGES
IP44 16 A + 10 AX 250 V~ BV



- CF17PW
- CF17GY

- BV bedugós érintkezők 1,5–2,5 mm²
- 2P+F schuko+csapfedél+váltókapcsoló
- 16 A + 10 AX 250 V~, CF17 típus
- az EN 60884-1, a CEE7 és az EN 60669-1 szabvánnyal összhangban

SOCKET SCH+SWITCH 2WAY SET VERTICAL

IP44 16A + 10AX 250V~ BV

- BV plug-in contacts 1.5-2.5mm²
- 2P+E schuko+cover + switch 2-way vertical
- 16A + 10AX 250V~, type CF17
- in accordance with EN 60884-1, CEE7, EN 60669-1

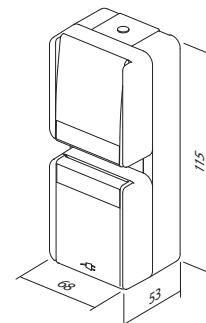



AF10



PW

típus type	leírás description	műszaki adatok technical data	szín colour
AF10	ELOSZTÓDOBOZ DISTRIBUTION BOX	IP44 RN01	<input type="checkbox"/> PW matt fehér white-mat
AF20	ELOSZTÓDOBOZ DISTRIBUTION BOX	IP55 NDO1	<input type="checkbox"/> GY matt szürke grey-mat

ELOSZTÓDOBOZ IP44 RN01



- AF10PW
- AF10GY

- felületre szerelhető elosztódoboz IP44
- 16 A 400 V~
- EN 60309-1 szabvánnyal összhangban
DISTRIBUTION BOX IP44 RN01
- surface mounting distribution box IP44
- 16A 400V~
- in accordance with EN 60309-1

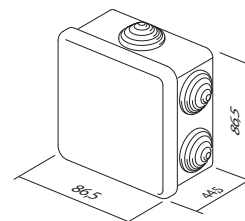

ELOSZTÓDOBOZ IP55 ND01



- AF20PW
- AF20GY

- felületre szerelhető csatlakozódoboz IP55
- a tömszelence a csomag része
- EN 60309-1 szabvánnyal összhangban
DISTRIBUTION BOX IP55 ND01
- surface mounting connection box IP55
- glands included
- in accordance with EN 60309-1

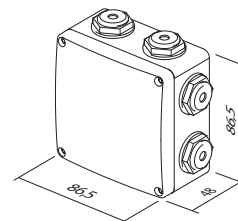

MODUL

kód	popis výrobku	strana
KAPCSOLÓK SM		
SM10	KAPCSOLÓ, EGYPÓLUSÚ 16 AX 250 V~ 1M	54
SM11	NYOMÓGOMB, EGYPÓLUSÚ 16 A 250 V~ 1M	54
SM12	KAPCSOLÓ, EGYPÓLUSÚ 20 A 250 V~ 1M	54
SM20	KAPCSOLÓ, KÉTPÓLUSÚ 16 AX 250 V~ 1M	54
SM40	ZSALUKAPCSOLÓ 1-0-2 16 AX 250 V~ 1M	55
SM41	ZSALUNYOMÓ 1-0-2 16 A 250 V~ 1M	55
SM60	VÁLTÓKAPCSOLÓ 16 AX 250 V~ 1M	55
SM61	NYOMÓGOMB, VÁLTÓ 16 A 250 V~ 1M	55
SM70	KERESZTKAPCSOLÓ 16 AX 250 V~ 1M	55
SM10--	KAPCSOLÓ, EGYPÓLUSÚ 16 AX 250 V~ 1M	56
SM10--IN	KAPCSOLÓ, EGYPÓLUSÚ 16 AX 250 V~ 1M __ IN	56
SM11--	NYOMÓGOMB, EGYPÓLUSÚ 16 A 250 V~ 1M	56
SM11--IN01	NYOMÓGOMB, EGYPÓLUSÚ 16 A 250 V~ 1M __ IN 01	56
SM11--IN02	NYOMÓGOMB, EGYPÓLUSÚ 16 A 250 V~ 1M __ IN 02	57
SM20--NT03	KAPCSOLÓ, KÉTPÓLUSÚ 16 AX 250 V~ 1M __ NT 03	57
SM20--IN	KAPCSOLÓ, KÉTPÓLUSÚ 16 AX 250 V~ 1M __ IN	57
SM40--NT10	ZSALUKAPCSOLÓ 1-0-2 16 AX 250 V~ 1M __ NT 10	57
SM41--NT10	ZSALUNYOMÓ 1-0-2 16 A 250 V~ 1M __ NT 10	57
SM60--	VÁLTÓKAPCSOLÓ 16 AX 250 V~ 1M	57
SM61--	NYOMÓGOMB, VÁLTÓ 16 A 250 V~ 1M	58
SM62--CD	NYOMÓGOMB, VÁLTÓ, VEZETÉKKEL 16 A 250 V~ 1M __ CD	58
SM70--	KERESZTKAPCSOLÓ 16 AX 250 V~ 1M	58
GOMBOK TM		
TM11--	1M BILLENTYŰ	59
TM11--IN	1M JELZŐFÉNYES BILLENTYŰ	59
TM12--	2M BILLENTYŰ	59
TM12--IN	2M JELZŐFÉNYES BILLENTYŰ	59
TM13--IL	2M BILLENTYŰ FELIRATOS LEMEZZEL	60
TM15--	1M BILLENTYŰ, KÉTPÓLUSÚ	60
TM21--	1M ÜRES	60
TM22--	2M ÜRES	60
TM31--	1M ÁTVEZETŐ	60
VILÁGÍTÁS IA		
IA10--	NEON LÁMPA 230 V~ 0,34 W	62
IA20--	LED-ES LÁMPA 230 V AC/DC 0,40 W	62
IA21--	LED-ES LÁMPA 24 V AC/DC 0,20 W	62
IA22--	LED-ES LÁMPA 12 V AC/DC 0,10 W	62
ALJZATOK VM		
VM10--	SCHUKO+KS ALJZAT, 2P+F 16 A 250 V~ 2M	64
VM11--	ALJZAT, SCHUKO+KS+BURKOLAT 2P+F 16 A 250 V~ 2M	64
VM20--	EURO+KS ALJZAT, 2P 10 A 250 V~ 1M	65
VM40--	ALJZAT, FRANCIA+KS 2P+F 16 A 250 V~ 2M	65
VM41--	ALJZAT, FRANCIA+KS+BURKOLAT 2P+F 16 A 250 V~ 2M	65
VM30--	ALJZAT, OLASZ P17/11+KS 2P+F 16 A 250 V~ 1M	65
VM31--	ALJZAT, SCHUKO/ITA P17/11+KS 2P+F 16 A 250 V~ 2M	65
VM32--	ALJZAT, SCHUKO/ITA P17/11+KS 2P+F 16 A 250 V~ 2M	65
VM33--	ALJZAT, OLASZ P11+KS 2P+F 10A 250 V~ 1M	66
VM21--	ALJZAT, EURO/AMERIKAI+KS 2P 16 A 250 V~ 1M	66
VM51--	ALJZAT, BRIT BS 546+KS 2P+F 15 A 250 V~ 2M	66
VM52--	ALJZAT, BRIT BS 1363-2+KS 2P+F 13 A 250 V~ 2M	66
VM80	TÜLFESZÜLTÉS-VÉDELEM, MPE MINI 275V/50Hz	66
KOMUNIKÁCIÓ KM		
KM10--	ALJZAT, TV ALAP 0 dB 1M	68
KM20--	ALJZAT, TV ALAP 0 dB 2M	68
KM11--	1 dB 1M TV KIMENETŰ ALJZAT	68
KM12--	ALJZAT TV ÁTMENŐS 10 dB 1M	68
KM15--	ALJZAT SAT ALAP 0 dB 1M	69
KM24--	ALJZAT SAT ALAP 0 dB 2M	69
KM16--	ALJZAT, SAT VÉGZÁRÓS 1 dB 1M	69
KM19--	ALJZAT R ALAP 0 dB 1M	69
KM29--	ALJZAT R ALAP 0 dB 2M	69
KM25--	ALJZAT SAT-TV VÉGZÁRÓS 1 dB 2M	69
KM22--	ALJZAT, AUDIO 2xRCA 1M	70
KM23--	ALJZAT, AUDIO HANGSZŐRŐK 1M	70
KM30--	ALJZAT, TEL LT RJ116/4 1M	71
KM31--	ALJZAT, TEL BT SEC 6/6 1M	71
KM36--	ALJZAT, TEL KS RJ11 6/4 1M	71
KM37--	ALJZAT, CAT5e KS RJ45 8/8 1M	71
KM35--	KS ADAPTEREK 1M	71
KM38--	KS ADAPTER PORVÉDELEMMEL 1M	71
KM50--	KS UNIVERZÁLIS ADAPTER 1M	72
KM40--	PD ADAPTER 1M	72
KM43--	PD ADAPTER PORVÉDELEMMEL 1M	72
KM46--	R&M ADAPTER 1M	72
KM47--	R&M ADAPTER PORVÉDELEMMEL 1M	72
KM45--	LK ADAPTER 1M	72
KA26	NEXANS ADAPTER (N423.540N) 2M	73
KA48--	AT&T SYSTIMAX ADAPTER PORVÉDELEMMEL 1M	73

kód	popis výrobku	strana
KOMMUNIKÁCIÓ KM		
KA10	CSATLAKOZÓ KS CAT3 RJ11 6/4	74
KA11	CSATLAKOZÓ, KS CAT5e RJ45 8/8	74
KA12	CSATLAKOZÓ, KS CAT5e RJ45 8/8	74
KA15	CSATLAKOZÓ, KS CAT6 SCH RJ45 8/8	74
KA16	CSATLAKOZÓ, KS CAT6S SCH RJ45 8/8	74
KA17	CSATLAKOZÓ, KS CAT6a SCH RJ45 8/8	74
KA27	CSATLAKOZÓ, KS HDMI	75
ELEKTRONIKA EM		
EM10--	FORGATÓ GOMBOS DIMMER R 300W	76
EM11--	FORGATÓGOMBOS VÁLTÓ DIMMER RL 300W 1M	76
EM21	BEÉPÍTETT FORGATÓGOMBOS DIMMER RLC 300 W	77
EM22	BEÉPÍTETT FORGATÓGOMBOS DIMMER R 500 W	77
EM25--	UNIVERZÁLIS KAPCSOLÓS DIMMER RLC 0-300 W 2M	78
EM26--	2M NYOMÓGOMB, VEZÉRLŐEGYSÉG	80
EM27	FREKVENCIASZŰRŐ	80
EM25PPOL20	UNIVERZÁLIS KAPCSOLÓS DIMMER KÉSZLET	80
	RLC 0-300 W 2M PP OL 20	80
EM31	IR-KAPCSOLÓ 5 A 250 V~ 1M	81
EM35--	TERMOSZTÁT, ALAP 6 A 230 V~ 2M	82
EM40--	ENERGIATAKARÉKOS KÁRTYÁS KAPCSOLÓ, 3 A 250 V~ 3M	83
EM41--	ENERGIATAKARÉKOS KÁRTYÁS KAPCSOLÓ, VONALKÖDÖS 3M	83
EM43--	ENERGIATAKARÉKOS KÁRTYÁS KAPCSOLÓ, RF HF 13,56 Mhz 3M	83
EM47	ISO VONALKÖDÖS KÁRTYA	83
EM48	ENERGIATAKARÉKOS VEZÉRLŐEGYSÉG 2x16 A 250 V~	84
EM60--	ALJZAT, ELEKTROMOS BOROTVÁKHÓZ 230 V~/125 V~ 3M	84
EM65--	TÁPELLÁTÓ EGYSÉG, USB 5 V 1 A 2M	84
EM55	LED VÉSZHELYZETI LÁMPA 250 V~ 1,5 W, Ni-Mh 6h 7M	85
EM50--	LED LÁMPA, EGYSZÍNŰ 250 V~ 12 W 2M	85
EM51--	LED LÁMPA, KÉTSZÍNŰ 250 V~ 2x6 W 2M	85
EM52	LED LÁMPA, 3D, HÁROMSZÍNŰ 230 V~ 2x6 W 2M	85
EM70--	UJJLENYOMAT KAPCSOLÓ, ARX ONE 2M	86
EM90--	BERREGŐ, 8 VA 230 V~1M	87
EM91--	BERREGŐ, 8 VA 12V~1M	87
EM92--	CSENGŐ, 8 VA 230 V~1M	87
EM93--	CSENGŐ, 12 V~ 1M	87
EM95--	HANGERŐ-SZABÁLYOZÁS, 100 V AUDIOVEZETÉK 35 W 2M	88
EM96--	HANGERŐ-SZABÁLYOZÁS 4-8 Ω 35 W 2M	88
KÉSZLETEK CM		
CM10--	ALJZATKÉSZLET, 2x SCHUKO 2P+F 16 A 250 V~ 4M	89
CM11--	ALJZATKÉSZLET, 3x SCHUKO 2P+F 16 A 250 V~ 7M	89
CM15	KÁBELCSATLAKOZÓ-KÉSZLET, 3x1,5 mm² 1M	90
CM16	KÁBELCSATLAKOZÓ-KÉSZLET, 3x2,5 mm² 2M	90
CM17	CSAVARKÉSZLET 3,5x20	90
CM18	CSAVARKÉSZLET 3,5x35	90
CM19	CSAVARKÉSZLET 3,5x50	90
CM22--	KAPCSOLÓKÉSZLET, IP44 2M	90
CM23--	ALJZATKÉSZLET, IP44 2M	90
CM25--OL	FÜRDŐSZOBA KÉSZLET, 3x20 AX 250 V~ 4M OL	90
CM25--OS	FÜRDŐSZOBA KÉSZLET, 3x20 AX 250 V~ 4M OS	90
NM41	4M SZERELŐKERET FÜRDŐSZOBA KÉSZLETHEZ	91
OL41--	LINE FEDŐLEMEZ FÜRDŐSZOBA KÉSZLETHEZ	91
OS41--	SOFT FEDŐLEMEZ FÜRDŐSZOBA KÉSZLETHEZ	91
ANTIBAKTERIÁLIS PROGRAM AW		
TM11AW	1M BILLENTYŰ	93
TM11AWIN	1M JELZŐFÉNY BILLENTYŰ	93
TM12AW	2M BILLENTYŰ	93
TM12AWIN	2M JELZŐFÉNY BILLENTYŰ	93
TM21AW	1M ÜRES	93
TM22AW	2M ÜRES	93
VM10AW	SCHUKO+KS ALJZAT, 2P+F 16 A 250 V~ 2M	94
VM11AW	SCHUKO+KS+FEDÉL 2P+F 16 A 250 V~ 2M ALJZAT	94
VM20AW	EURO+KS ALJZAT, 2P 10 A 250 V~ 1M	94
KM11AW	1 dB 1M TV KIMENETŰ ALJZAT	94
KM35AW	KS ADAPTEREK 1M	94
OS20AW	SOFT 2M KERET	95
OS24AW	SOFT 2x2M KERET	95
OS26AW	SOFT 3x2M KERET	95
OS30AW	SOFT 3M KERET	95
OS40AW	SOFT 4M KERET	95
OS70AW	SOFT 7M KERET	95
PURE KERET OP		
OP20--	PURE 2M KERET	98
OP24--	PURE 2x2M KERET	98
OP26--	PURE 3x2M KERET	98
OP30--	PURE 3M KERET	99
OP40--	PURE 4M KERET	99
OP70--	PURE 7M KERET	99
OP13--	PURE 1/3M KERET	99
OP23--	PURE 2/3M KERET	99

I N D E X

kód	popis výrobku	strana
LINE FEDŐLEMEZEK OL		
OL20--	LINE KERET 2M	102
OL24--	LINE KERET 2x2M	102
OL26--	LINE KERET 3x2M	102
OL28--	LINE KERET 4x2M	102
OL30--	LINE KERET 3M	103
OL40--	LINE KERET 4M	103
OL70--	LINE KERET 7M	103
OL10--	LINE KERET 1M	103
OL13--	LINE KERET 1/3M	103
OL23--	LINE KERET 2/3M	103
SOFT FEDŐLEMEZEK OS		
OS20--	SOFT KERET 2M	106
OS24--	SOFT KERET 2x2M	106
OS26--	SOFT KERET 3x2M	106
OS28--	SOFT KERET 4x2M	106
OS30--	SOFT KERET 3M	107
OS40--	SOFT KERET 4M	107
OS70--	SOFT KERET 7M	107
OS10--	SOFT KERET 1M	107
OS13--	SOFT KERET 1/3M	107
OS23--	SOFT KERET 2/3M	107
SZERELŐKERETEK NM		
NM20	2M SZERELŐKERET KÖRÖMMEL	112
NM21	2M FÉM SZERELŐKERET CSAVAROK NÉLKÜL	112
NM24	2M SZERELŐKERET CSAVAROK NÉLKÜL	112
NM25	2M FÉM SZERELŐKERET KÖRÖMMEL	112
NM30	3M SZERELŐKERET CSAVAROKKAL	113
NM40	4M SZERELŐKERET CSAVAROKKAL	113
NM70	7M SZERELŐKERET CSAVAROKKAL	113
NM72	2x7M SZERELŐKERET CSAVAROKKAL	113
NM10	1/2M SZERELŐKERET KÖRÖMMEL	114
NM11	1/2M SZERELŐKERET CSAVAROK NÉLKÜL	114
NM23	2/3M SZERELŐKERET KÖRÖMMEL	114
NM32	2/3M SZERELŐKERET CSAVAROKKAL	114

dobozok

kód	popis výrobku	strana
KEREK DOBOZOK		
DE10	SM60-01 KEREK DOBOZ, TÉGLAFALHOZ	118
DE11	MÉLY SM60-06 KEREK DOBOZ, TÉGLAFALHOZ	118
DE30	SM60-03 KOMBINÁLT KAPOCS	118
DE31	SM60-04 KOMBINÁLT KAPOCS	118
DE12	MD65-46 KEREK DOBOZ, TÉGLAFALHOZ	119
DE13	MÉLY MD65-60 KEREK DOBOZ, TÉGLAFALHOZ	119
DE14	MEGHOSSZABBITÁS MD65-46 DOBOZHÓZ	119
DE32	MD65-71 KOMBINÁLT KAPOCS	119
DE33	MD65-91 KOMBINÁLT KAPOCS	119
DE20	VÉDŐ DOBOZFEDÉL 60	119
DE21	VÉDŐ DOBOZFEDÉL 65	119
DE22	SM60 DEKORATÍV DOBOZFEDÉL	119
HE10	SM68x40 KEREK DOBOZ, ÜREGES FALHOZ	122
HE11	SM68x55 KEREK DOBOZ, ÜREGES FALHOZ	122
BE10	KEREK DOBOZ, BETONFALHOZ	122
BE11	MÉLY KEREK DOBOZ, BETONFALHOZ	122
BE20	DOBOZTARTÓ, BETONHOZ	122
BE21	DOBOZ ÁTVÉZETŐ, BETON DOBOZHÓZ 16	122
SZÖGLETES DOBOZOK		
DM30	PM3 SZÖGLETES DOBOZ, TÉGLAFALHOZ	126
DM31	PM3-65 SZÖGLETES DOBOZ, TÉGLAFALHOZ	126
DM40	PM4 SZÖGLETES DOBOZ, TÉGLAFALHOZ	126
DM41	PM4-65 SZÖGLETES DOBOZ, TÉGLAFALHOZ	126
DM70	PM7 SZÖGLETES DOBOZ, TÉGLAFALHOZ	127
DM71	PM7-65 SZÖGLETES DOBOZ, TÉGLAFALHOZ	127
DM72	PM72-65 TÉGLA	127
DM80	PM ÖSSZEKÖTŐ DARAB, DOBOZOKHOZ	127
DM33	PM3 VÉDŐ DOBOZFEDÉL	128
DM34	PM3 DEKORATÍV DOBOZFEDÉL	128
DM43	PM4 VÉDŐ DOBOZFEDÉL	128
DM44	PM4 DEKORATÍV DOBOZFEDÉL	128
DM73	PM7 VÉDŐ DOBOZFEDÉL	128
DM74	PM7 DEKORATÍV DOBOZFEDÉL	128
DM75	PM72 DEKORATÍV DOBOZFEDÉL	129
HM30	VM3 SZÖGLETES DOBOZ, ÜREGES FALHOZ	130
HM40	VM4 SZÖGLETES DOBOZ, ÜREGES FALHOZ	130
HM70	VM7 SZÖGLETES DOBOZ, ÜREGES FALHOZ	130
HM72	VM72 SZÖGLETES DOBOZ, ÜREGES FALHOZ	130
BM30	BM3 SZÖGLETES DOBOZ, BETONFALHOZ	131
BM40	BM4 SZÖGLETES DOBOZ, BETONFALHOZ	131
BM70	BM7 SZÖGLETES DOBOZ, BETONFALHOZ	131
BM80	BM RÖGZÍTŐ KOMBINÁLT KAPOCS	131
BM82	ÖSSZEKÖTŐ PROFIL BM DOBOZOKHOZ	131

kód	popis výrobku	strana
ELOSZTÓ DOBOZOK		
DW10	DSM78 KEREK VEZETÉKELOSZTÓ DOBOZ, TÉGLAFALHOZ	134
HW10	SM78x45 KEREK VEZETÉKELOSZTÓ DOBOZ, ÜREGES FALHOZ	134
DE23	SM78 DEKORATÍV DOBOZFEDÉL	134
DE24	VÉDŐ DOBOZFEDÉL 78	134
HW20	SM105x105 SZÖGLETES VEZETÉKELOSZTÓ DOBOZ, TÉGLAFALHOZ	134
HUZALOZÁSI KIEGÉSZÍTŐK		
UW10--	EGYSOROS SORKAPOCS, ZÁRT 2x2.5mm ² 12P	136
UW11--	EGYSOROS SORKAPOCS, ZÁRT 2x4mm ² 12P	136
UW12--	EGYSOROS SORKAPOCS, ZÁRT 2x6mm ² 12P	136
UW15--	EGYSOROS SORKAPOCS, 2x2.5mm ² 10P	136
UW16--	EGYSOROS SORKAPOCS, 2x4mm ² 10P	136
UW17--	EGYSOROS SORKAPOCS, 2x6mm ² 10P	136
UW20--	KÉTSOROS SORKAPOCS, 1.5mm ² 12P	136
UW21--	KÉTSOROS SORKAPOCS, 2.5mm ² 12P	136
UW22--	KÉTSOROS SORKAPOCS, 4-6mm ² 12P	136
UW23--	KÉTSOROS SORKAPOCS, 10mm ² 12P	136
UW40--	BEDUGÓS SORKAPOCS, CSATLAKOZÓK 1.5mm ² 3P	137
UW41--	BEDUGÓS SORKAPOCS, CSATLAKOZÓK 1.5mm ² 5P	137
UW42--	BEDUGÓS SORKAPOCS, CSATLAKOZÓK 1.5mm ² 8P	137
UW45--	BEDUGÓS SORKAPOCS, CSATLAKOZÓK 2.5mm ² 3P	137
UW46--	BEDUGÓS SORKAPOCS, CSATLAKOZÓK 2.5mm ² 4P	137
UW47--	BEDUGÓS SORKAPOCS, CSATLAKOZÓK 2.5mm ² 5P	137
UW50--	BEDUGÓS SORKAPOCS, CSATLAKOZÓK 2.5mm ² 2/1P	137

distribúcia

kód	popis výrobku	strana
CUBO FELÜLETSZERELŐ DOBOZOK IP 20		
AC10--	1M IP20 CUBO NO FELÜLETSZERELŐ DOBOZ	140
AC20--	2M IP20 CUBO NO FELÜLETSZERELŐ DOBOZ	140
AC40--	4M IP20 CUBO NO FELÜLETSZERELŐ DOBOZ	140
AC60--	6M IP20 CUBO NO FELÜLETSZERELŐ DOBOZ	140
CUBO FELÜLETSZERELŐ DOBOZOK IP 55		
AQ20--	2M IP55 CUBO NO FELÜLETSZERELŐ DOBOZ	141
AQ30--	3M IP55 CUBO NO FELÜLETSZERELŐ DOBOZ	141
AQ31--	3M IP55 CUBO PO FELÜLETSZERELŐ DOBOZ	141
ALUMÍNÍUM KÁBELCSATORNÁS RENDSZER MA		
RT10	MA 92 ADAPTER	142
RT12--	MA 92 2/3M FEDŐLEMEZ	142
RT14--	MA 92 4M FEDŐLEMEZ	142
RT17--	MA 92 7M FEDŐLEMEZ	142
RT20--	MA 130x65 SÜLLYESZTETT ALAP	143
RT21--	MA 165x65 SÜLLYESZTETT ALAP	143
RT25--	MA 92 SÜLLYESZTETT BURKOLAT	143
RT30	MA 43 PÁRKÁNY	143
RT31	MA 43 AL PÁRKÁNY	143
RT32	MA 43 AL DUPLA PÁRKÁNY	143
RT35--	MA 130x65 VÉGELEM	144
RT36--	MA 165x65 VÉGELEM	144
RT38	MA 65 EGYENES ILLESZTŐELEM KÉSZLET	144
RT40--	MA 130x65 UNIVERZÁLIS SAROK	144
RT41--	MA 165x65 UNIVERZÁLIS SAROK	144
RT42	UZEMŰNOVÁCI SVORKA MA 2x A6.3	144
RT43--	MA 130x65 L-HAJLAT	145
RT44--	MA 165x65 L-HAJLAT	145
RT45--	MA 130x65 T-HAJLAT	145
RT46--	MA 165x65 T-HAJLAT	145
RT50--	MA ÖNÁLLÓ RÖGZÍTŐLEMEZ 130x65	146
RT51--	MA OSZLOPILLESZTÉS 130x65	146
RT52--	MA OSZLOP 130x65x500	146
RT53--	MA KETTŐS OSZLOP 130x130x500	146
PADLÓDOBOZOK MT		
RB30	MT 7 PADLÓDOBOZ H=53mm	148
RB40	MT 7 PADLÓDOBOZ H=88mm	148
RB31	MT 7 PADLÓDOBOZ-ALAP H=53mm	148
RB41	MT 7 PADLÓDOBOZ-ALAP H=88mm	148
RB33	MT 14 PADLÓDOBOZ H=53mm	148
RB43	MT 14 PADLÓDOBOZ H=88mm	148
RB34	MT 14 PADLÓDOBOZ-ALAP H=53mm	149
RB44	MT 14 PADLÓDOBOZ-ALAP H=88mm	149
RB36	MT 21 PADLÓDOBOZ H=53mm	149
RB46	MT 21 PADLÓDOBOZ H=88mm	149
RB37	MT 21 PADLÓDOBOZ-ALAP H=53mm	149
RB47	MT 21 PADLÓDOBOZ-ALAP H=88mm	149
ELOSZTÓTÁBLÁK MO		
RB10	1M ADAPTER 35 mm-es DIN-SÍNHEZ	150
RB11	2M ADAPTER 35 mm-es DIN-SÍNHEZ	150
RB20	MO 12+2 ELOSZTÓDOBOZ	151
RB21	MO 24+4 ELOSZTÓDOBOZ	151
RB22	MO 36+6 ELOSZTÓDOBOZ	151
RB23	MO 48+8 ELOSZTÓDOBOZ	151

Ekonomik

kód	popis výrobku	strana
KAPCSOLÓK SE		
SE10	KAPCSOLÓ, EGYPÓLUSÚ 10 AX 250 V~	164
SE11	NYOMÓGOMB, EGYPÓLUSÚ 10 A 250 V~	164
SE22	KAPCSOLÓ, KÉTPÓLUSÚ 16 AX 250 V~	164
SE50	CSILLÁRKAPCSOLÓ 10AX 250 V~	164
SE51	KÉT ÁLLÁSOS EGY PÓLUSÚ NYOMÓ 10 A 250 V~	165
SE52	ZSALUKAPCSOLÓ 10AX 250 V~	165
SE53	ZSALUNYOMÓ 10A 250 V~	165
SE60	VÁLTÓKAPCSOLÓ 10AX 250 V~	165
SE63	DUPLA VÁLTÓ KAPCSOLÓ 10AX	165
SE70	KERESZTKAPCSOLÓ 10AX 250 V~	165
SE10--	KAPCSOLÓ, EGYPÓLUSÚ 10 AX 250 V~	166
SE10--IN	KAPCSOLÓ, EGYPÓLUSÚ 10 AX 250 V~ __IN	166
SE11--	NYOMÓGOMB, EGYPÓLUSÚ 10 A 250 V~	166
SE11--TI50	NYOMÓGOMB, EGYPÓLUSÚ 10 A 250 V~ __TI 50	166
SE11--TI51	NYOMÓGOMB, EGYPÓLUSÚ 10 A 250 V~ __TI 51	166
SE11--IL	NYOMÓGOMB, EGYPÓLUSÚ 10 A 250 V~ __IL	166
SE22--NT03	KAPCSOLÓ, KÉTPÓLUSÚ 16 AX 250 V~ __NT 03	166
SE50--	CSILLÁRKAPCSOLÓ 10AX 250 V~	167
SE51--	KÉT ÁLLÁSOS EGY PÓLUSÚ NYOMÓ 10A 250V ~ 250 V~	167
SE52--NT09	ZSALUKAPCSOLÓ 10AX 250 V~ __NT 09	167
SE53--NT09	ZSALUNYOMÓ 10A 250 V~ __NT 09	167
SE60--	VÁLTÓKAPCSOLÓ 10AX 250 V	167
SE63--	DUPLA VÁLTÓKAPCSOLÓ 10AX 250 V~	167
SE70--	KERESZTKAPCSOLÓ 10AX 250 V~	167
GOMBOK TE		
TE10--	BILLENTYŰ	168
TE10--IN	BILLENTYŰ	168
TE13--IL	BILLENTYŰ	168
TE11--	BILLENTYŰ	168
VILÁGÍTÁS IA		
IA10--	NEON LÁMPA 230V~ 0,34 W	169
IA20--	LED-ES LÁMPA 230 V AC/DC 0,40 W	169
IA21--	LED-ES LÁMPA 24V AC/DC 0,20 W	169
IA22--	LED-ES LÁMPA 12V AC/DC 0,10 W	169
ALJZATOK VE		
VE10--XO	SCHUKO ALJZAT, 2P+F 16 A 250 V~ __XO	172
VE11--XO	SCHUKO ALJZAT+CSAPÓFEDÉL, 2P+F 16 A 250 V~ __XO	172
VE12--XO	SCHUKO ALJZAT, 2P+F 16 A 250 V~ BV __XO	172
VE13--XO	SCHUKO ALJZAT+CSAPÓFEDÉL, 2P+F 16 A 250 V~ BV __XO	172
VE10--	SCHUKO ALJZAT, 2P+F 16 A 250 V~	172
VE11--	SCHUKO ALJZAT+CSAPÓFEDÉL, 2P+F 16 A 250 V~	172
VE12--	SCHUKO ALJZAT, 2P+F 16 A 250 V~ BV	172
VE13--	SCHUKO ALJZAT+CSAPÓFEDÉL, 2P+F 16 A 250 V~ BV	172
VE40--XO	FRANCIA ALJZAT, 2P+F 16 A 250 V~ __XO	173
VE41--XO	FRANCIA ALJZAT+CSAPÓFEDÉL, 2P+F 16 A 250 V~ __XO	173
VE42--XO	FRANCIA ALJZAT, 2P+F 16 A 250 V~ BV __XO	173
VE43--XO	FRANCIA ALJZAT+CSAPÓFEDÉL, 2P+F 16 A 250 V~ BV __XO	173
VE40--	FRANCIA ALJZAT, 2P+F 16 A 250 V~	173
VE41--	FRANCIA ALJZAT+CSAPÓFEDÉL, 2P+F 16 A 250 V~	173
VE42--	FRANCIA ALJZAT, 2P+F 16 A 250 V~ BV	173
VE43--	FRANCIA ALJZAT+CSAPÓFEDÉL, 2P+F 16 A 250 V~ BV	173
VE16--	SCHUKO ALJZAT DUPLA, 2P+F 16 A 250 V~	174
VE46--	FRANCIA ALJZAT DUPLA, 2P+F 16 A 250 V~	174
VE30--	ALJZAT, 2P 16 A 250 V~	174
KOMMUNIKÁCIÓ KE		
KE11	ALJZAT, TV-R VÉGZÁRÓS 2 dB	175
KE12	ALJZAT, TV-R ÁTMENŐS 8,5 dB	175
KE16	ALJZAT, SAT-TV-R VÉGZÁRÓS 3 dB	175
KE36	ALJZAT, TEL KS RJ11 6/4	175
KE37	ALJZAT, CAT5e KS RJ45 8/8	176
KE38	ALJZAT, TEL KS DUPLA 2x RJ11 6/4	176
KE39	ALJZAT, CAT5e KS DUPLA 2x RJ45 8/8	176
KE45	KS EGYES ADAPTER	176
KE46	KS KETTŐS ADAPTER	176
KE47	PD KETTŐS ADAPTER	176
KE10--	ALJZAT, TV BASIC 0 dB	177
KE11--	ALJZAT, TV-R VÉGZÁRÓS 2 dB	177
KE12--	ALJZAT, TV-R ÁTMENŐS 8,5 dB	177
KE16--	ALJZAT, SAT-TV-R VÉGZÁRÓS 3 dB	177
KE22--	ALJZAT, AUDIO 2xRCA	177
KE23--	ALJZAT, AUDIO HANGSZÓRÓK	177
KE36--	ALJZAT, TEL KS RJ11 6/4	178
KE37--	ALJZAT, CAT5e KS RJ45 8/8	178
KE38--	ALJZAT, TEL KS DUPLA 2x RJ11 6/4	178
KE39--	ALJZAT, CAT5e KS DUPLA 2x RJ45 8/8	178
KE35--	ALJZAT, TEL LT RJ11 6/4	178
BURKOLATOK PA		
PE10--	TV-R 2P/3P FEDÉL	179
PE20--	KS EGYES FEDÉL	179
PE21--	KS KETTŐS FEDÉL	179
PE30--	TAE/TDO FEDÉL	179

kód	popis výrobku	strana
ELEKTRONIKA EE		
EE15	FORGATÓGOMBOS VÁLTÓ DIMMER RL 400W	180
EE16	FORGATÓGOMBOS VÁLTÓ DIMMER RLC 400 W	180
EE17	FORGATÓGOMBOS DIMMER FAN 600 VA	181
EE15--	FORGATÓGOMBOS VÁLTÓ DIMMER RL 400 W	181
EE16--	FORGATÓGOMBOS VÁLTÓ DIMMER RLC 400 W	181
BURKOLATOK PE		
PE40--	BURKOLAT Ø4 DIMMER KAPCSOLÓHOZ	183
PE41--	BURKOLAT Ø6 DIMMER KAPCSOLÓHOZ	183
KIEGÉSZÍTŐK AE		
AE10--	ÜRES	184
AE20--	CSATLAKOZÓDOBOZ, ÖTPÓLUSOS 3P+N+E 5x4 mm ²	184
AE30--	KIEMELŐKERET 1	184
AE50--	TAPÉTAVIDŐ	185
AE51--	KS GYEREKVÉDELEM	185
TAKARÓLEMEZEK OE		
OE10--	EKONOMIK KERET 1	186
OE20--	EKONOMIK KERET 2, VÍZSZINTES	186
OE21--	EKONOMIK KERET 2, FÜGGŐLEGES	186
OE30--	EKONOMIK KERET 3, VÍZSZINTES	186
OE31--	EKONOMIK KERET 3, FÜGGŐLEGES	187
OE40--	EKONOMIK KERET 4, VÍZSZINTES	187
OE41--	EKONOMIK KERET 4, FÜGGŐLEGES	187
OE90--	SZÍNES DEKORATÍV KERETEK	187

fontana

kód	popis výrobku	strana
KAPCSOLÓK SF		
SF10--	KAPCSOLÓ, EGYPÓLUSÚ IP44 10 AX 250 V~	190
SF10--TI	KAPCSOLÓ, EGYPÓLUSÚ IP44 10 AX 250 V~ __TI	190
SF11--TI	NYOMÓGOMB, EGYPÓLUSÚ IP44 10 A 250 V~ __TI	190
SF20--	KAPCSOLÓ, KÉTPÓLUSÚ IP44 10 AX 250 V~	190
SF50--	CSILLÁRKAPCSOLÓ IP44 10 AX 250 V~	191
SF51--	KÉT ÁLLÁSOS EGY PÓLUSÚ IP44 10 A 250 V~	191
SF60--	VÁLTÓKAPCSOLÓ IP44 10 AX 250 V~	191
SF60--TI	VÁLTÓKAPCSOLÓ IP44 10 AX 250 V~ __TI	191
SF63--	DUPLA VÁLTÓKAPCSOLÓ IP44 10 AX 250 V~	191
SF70--	KERESZTKAPCSOLÓ IP44 10 AX 250 V~	191
ALJZATOK VF		
VF10--	ALJZAT, SCHUKO+CSAPFEDELES IP44 2P+F 16 A 250 V~	192
VF12--	ALJZAT, SCHUKO+CSAPFEDELES IP44 2P+F 16 A 250 V~ BV	192
KÉSZLETEK CF		
CF10--	ALJZATKÉSZLET, SCHUKO DUPLA VÍZSZINTES IP44 2x2P+F 16 A 250 V~	193
CF11--	ALJZATKÉSZLET, SCHUKO DUPLA FÜGGŐLEGES IP44 2x2P+F 16 A 250 V~	193
CF12--	ALJZAT SCH+CSILLÁRKAPCSOLÓ VÍZSZINTES IP44 16 A + 10 AX 250 V~	193
CF13--	ALJZAT SCH+CSILLÁRKAPCSOLÓ FÜGGŐLEGES IP44 16 A + 10 AX 250 V~	194
CF14--	ALJZATKÉSZLET, SCHUKO DUPLA VÍZSZINTES IP44 2x2P+F 16 A 250 V~ BV	194
CF15--	ALJZATKÉSZLET, SCHUKO DUPLA FÜGGŐLEGES IP44 2x2P+F 16 A 250 V~ BV	194
CF16--	ALJZAT+ VÁLTÓKAPCSOLÓ SCH VÍZSZINTES IP44 16 A + 10 AX 250 V~ BV	194
CF17--	ALJZAT SCH + VÁLTÓKAPCSOLÓ FÜGGŐLEGES IP44 16 A + 10 AX 250 V~ BV	194
KIEGÉSZÍTŐK AF		
AF10--	ELOSZTÓDOBOZ IP44 RN01	195
AF20--	ELOSZTÓDOBOZ IP55 ND01	195





MODUL

— funkcionális elemek
functional modules



54

design
design

PURE
~~line~~
~~soft~~



96

dobozok
boxes



118

elosztás
distribution

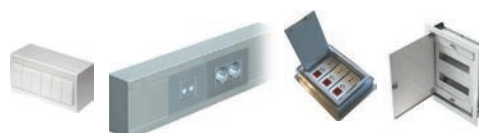

140

ekonomik —



164

fontana —



190





TEM

TEM ČATEŽ d.d.
Čatež 13, 8212 VELIKA LOKA
SLOVENIJA
tem@tem.si
www.tem.si
T +386(0)7 348 99 00
F +386(0)7 348 99 99

www.tem.si

HU
2014