

TEM

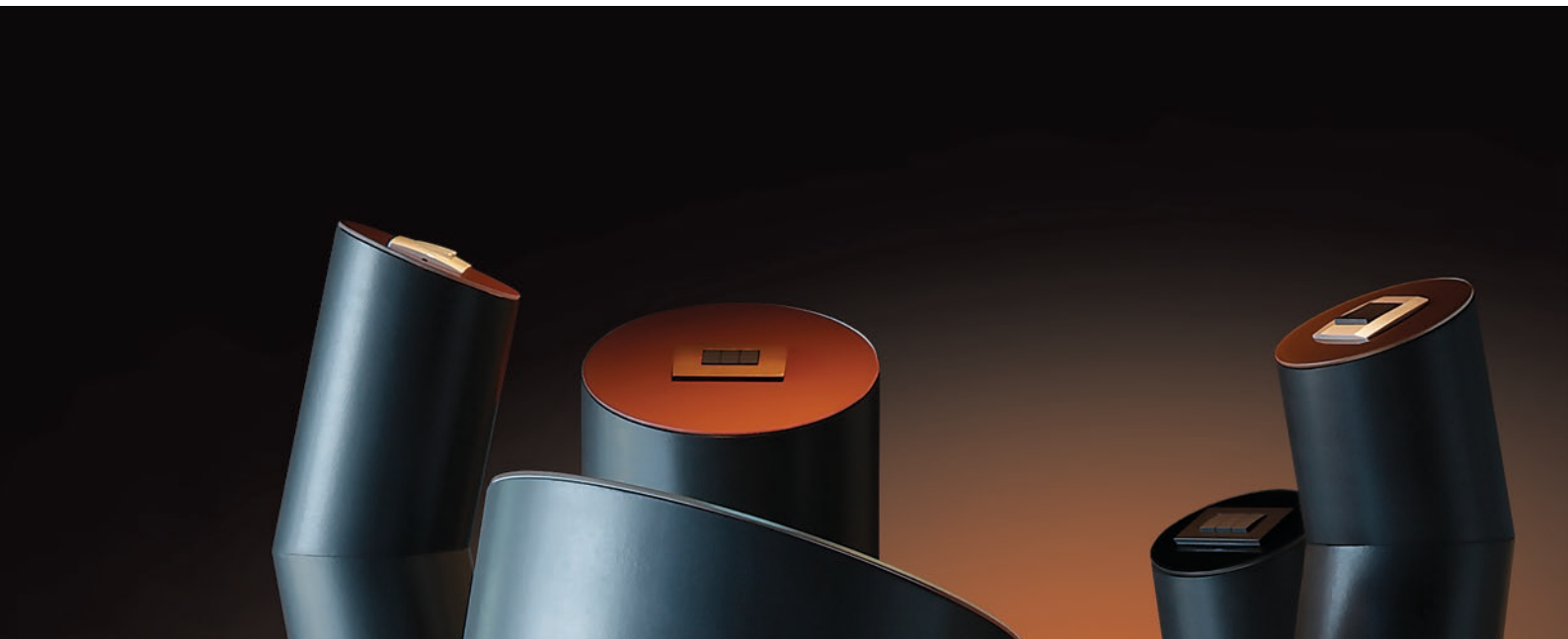

touching completeness

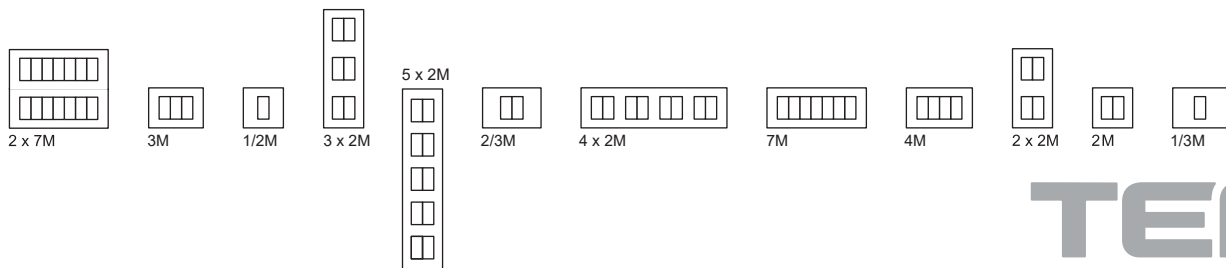



TEM

# Добродојдовте во семејството MODUL

## Welcome to the MODUL family

За вас го дополнуваме и усовршуваме современото семејство на прекинувачите Modul за сите ваши простории.

We are expanding and perfecting the modern Modul switch family for all types of rooms.

discovering new insights

ОТКРИВАМЕ НОВИ ПОГЛЕДИ



# MODUL

Дизајнот на линиите Pure, Line и Soft се одраз на современиот, префинет и индивидуален животен стил. Од широката и богата палета на бои, модели и форми вие може своите прекинувачи и приклучници било кога едноставно да ги прилагодите на саканиот амбиент и расположение.

The Pure, Line and Soft design lines reflect a modern, sophisticated and independent lifestyle. You can choose from a wide and rich selection of colours, patterns and shapes to alter the appearance of your switches and sockets so that they fit the desired atmosphere and mood.

PURE

природни материјали  
natural materials

дрво

wood

метал

metal

стакло

glass

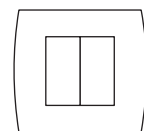

—line—



рамни линии  
straight lines

—soft—



меки линии  
soft lines

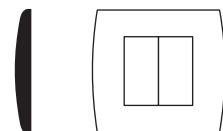
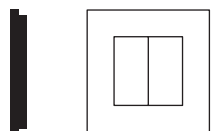

# PURE



## прекрасен престој wonderful living

Од чистите, неизвалкани слики на новородениот свет израсна приказната PURE. Допирот на природните мотиви го преплетовме со префинетиот вкус за линии и дизајн кон кои ги сплотивме нитките на врвната технологија.

From the cleanliness and purity of a new-born world stems the story of the Pure line. The touch of natural motifs is intertwined with a sophisticated taste for lines and form and interwoven with threads of state-of-the-art technology.



PURE

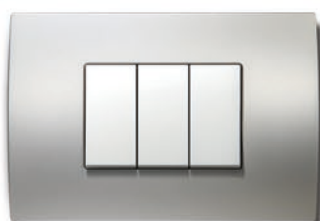





## ЧУВСТВО НА ПРИРОДА feeling of nature

Линијата на прекинувачите PURE ја карактеризираат природни материјали: метал, дрво, стакло. Посебниот допир се изразува преку уникатниот дизајн. Тој е забележителен, а воедно дискретен. Изразува чувствителност, префинетост, критериуми на висок стандард и секако чистота.

The Pure switch line is distinguished by its natural materials: metal, wood and glass. Its unique design gives it a special touch. It is striking yet unobtrusive. It radiates sensuality, sophistication, high standards and, of course, cleanliness.

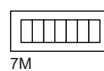
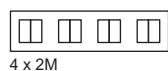

line



## хармонија на рамните форми harmony of straight lines

Подгответе се на елегантна перфекција на рамните форми. Пробајте го сјајот на површините што нежно си поигрува со модерните елементи од вашиот простор. Специјално за вас ја вградивме технологијата Soft Touch за секој ваш допир да претставува посебно доживување.

Prepare for the elegant perfection of straight shapes. Try brilliant surfaces that gently play with modern elements of your room. We have incorporated "Soft Touch" technology especially for you, turning every touch into a unique experience.



line

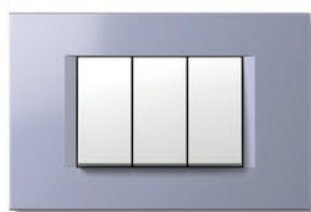
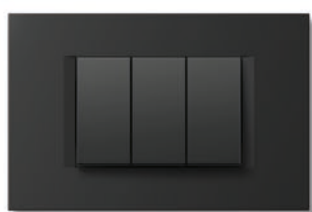
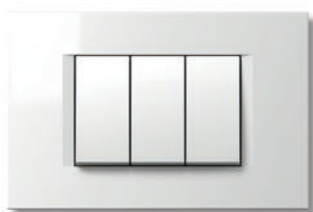
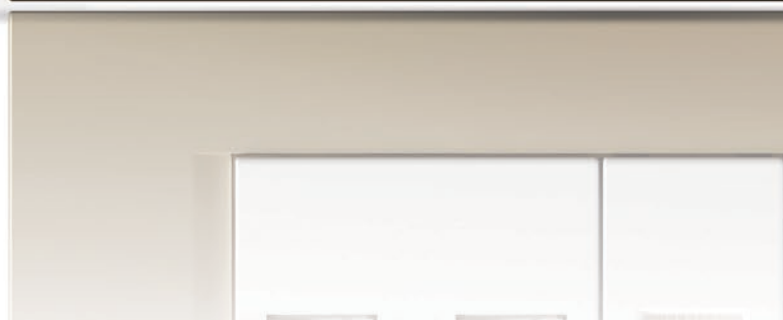

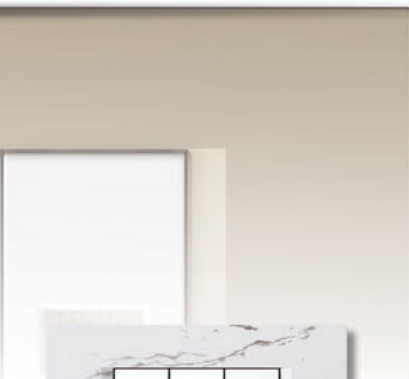

## СОВРЕМЕН ДИЗАЈН modern design

Чистите, рамни линии создаваат безвремен дизајн.  
Идеалниот, рамно обликуван, тенок профил и ергономијата  
на мекиот допир даваат врвен изглед од сите страни.

Its straight, smooth lines make for a timeless design.  
Its perfectly straight, sleek profile and soft-touch ergonomics  
give it an amazingly elegant appearance from all angles.

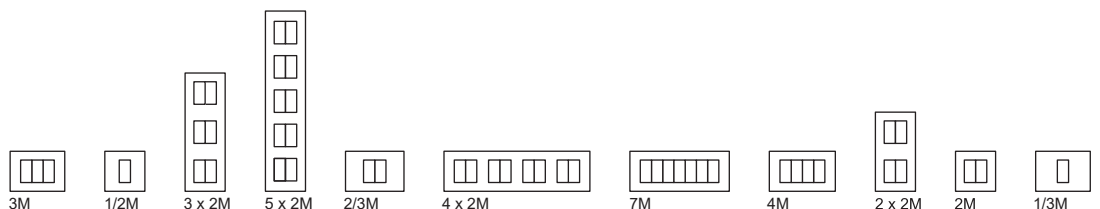

soft



## МЕКОСТ ВО ВАШИОТ ДОМ softness in your home

Дозволете заоблените форми и нежните преливања да донесат мекост во вашиот дом.

Let the rounded shapes and soft transitions bring softness into your home.



soft





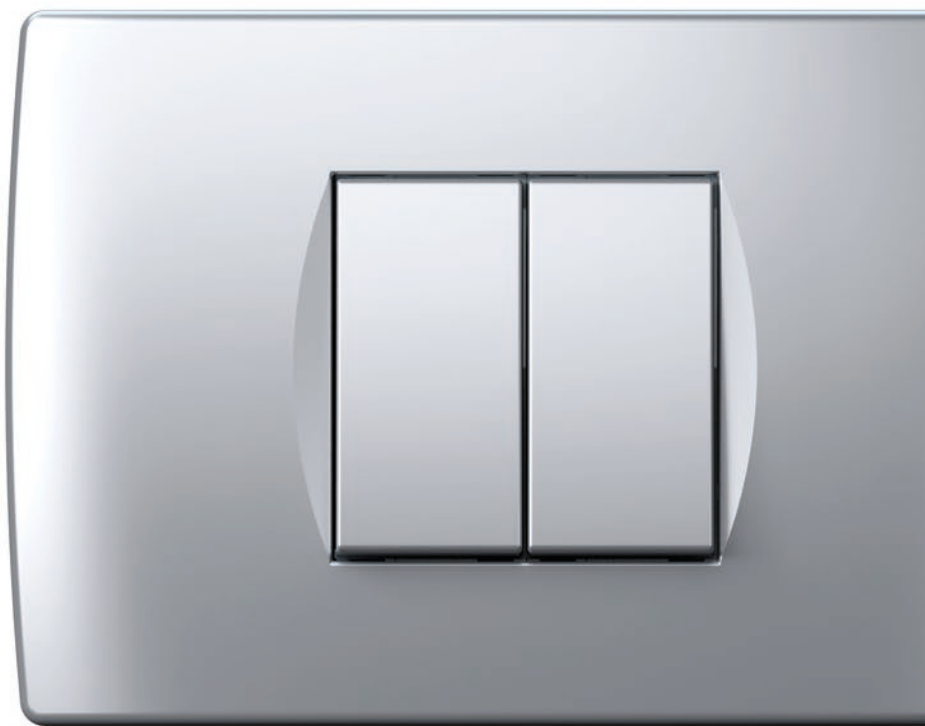

# ТОПЛИНА НА ДОМОТ a warm home

Совршеноста на меките форми ја надградивме со суптилен избор на бои и посебни наноси, кои ги чувствувате на допир.

Perfectly soft shapes rounded off by a subtle selection of colours and special coatings for a special touch.

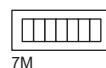
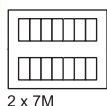



## антрацит anthracite

Додаваме две испробани бои АНТРАЦИТ и ТИТАН. Двете го задоволуваат вашето префинето чувство и по ваша мера ги дополнуваат деталите во просториите. Како нарачани, хармонично може да го надградат вашиот современ и трендовски стан.

We are adding two colour experiences to our range – ANTHRACITE and TITANIUM. They both satisfy our customer's sophisticated sense of style and complement the details of spaces according to their wishes. Now you can upgrade your modern apartment in harmony.

# ТРЕНДОВСКИ БО

trendy colours

19



ТИТАН  
titanium

# мултиупотребливост multifunctionality



## естетика aesthetics

За вас подготвивме поголеми рамки што овозможуваат управување со повеќе функции од едно место. Застапени се во семејствата LINE, SOFT и PURE. На природните материјали од рамките таа репетиција особено се изразува на високо естетско ниво.

We have created larger cover plates for you that allow you to manage multiple functions from one spot. They are available in the LINE, SOFT and PURE design ranges. The cover plates, which are made from natural materials, utilise the repetition of design elements to elevate them to a high aesthetic level.



# универзален прекинувач потенциометар universal dimmer

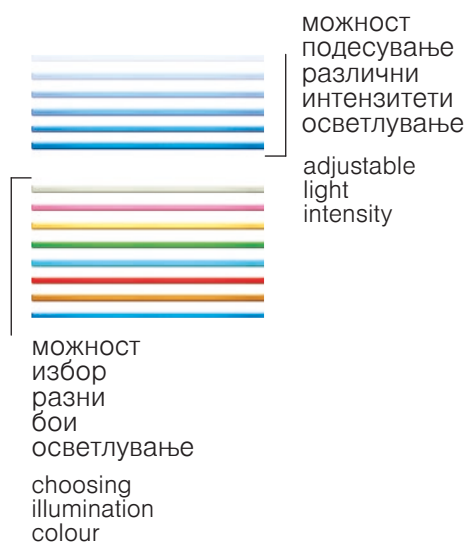
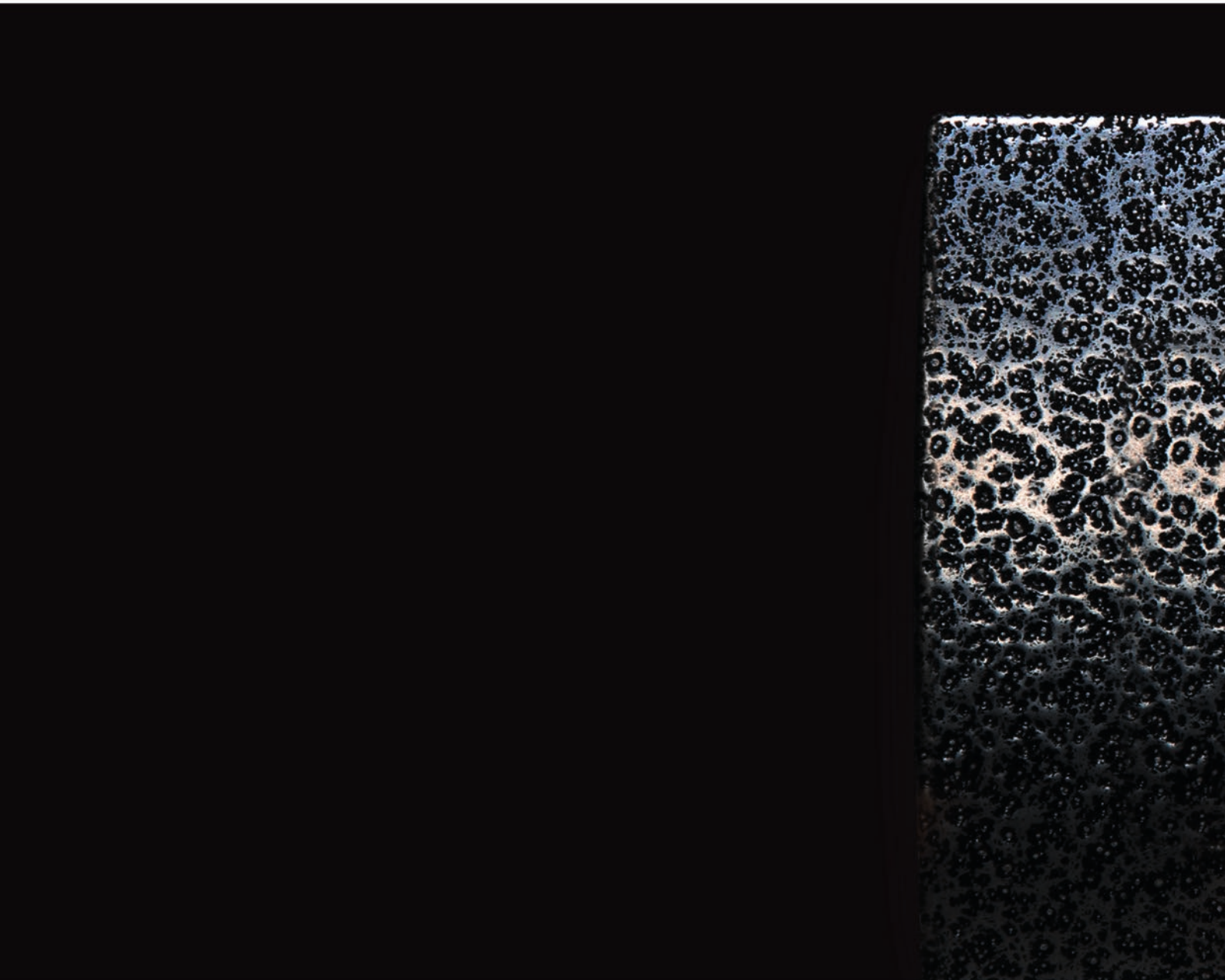

Во темница Touch станува нежна, амбиентална светилка, која го означува местото на прекинувачот и благо го осветлува просторот. Може да изберете една од осумте различни бои на нежна светлина, чиешто осветлување може било кога на посакуваниот начин да го прилагодите кон своето расположение.

In the dark Touch becomes a tender soft ambient light. It marks the spot of a switch and gently illuminates a place. You can choose among eight different colours of tender light and adapt its brightness according to your mood.

TOUCH®



## СВЕТЛИНА, КАКО НИКОГАШ ДО СЕГА light as never seen before

Дискретна светлина која создава мирна, но сензуална и романтична атмосфера. Заштитен знак на романтичните локали и мирните вечерни саати дома или во работниот простор. Мекото, продолжено вклучување не само што го продолжува животниот век на светилката, туку истовремено многу попријатно и побавно ја заменува темнината со светлина. Touch овозможува да ја затемните светлината било каде, без оглед на видот на светилката или сијалицата.

A dimmed light makes peaceful, sensual and romantic atmosphere. It is a trade mark of romantic places and quiet late evening hours spent at home or at work. Switching is soft and extended. It does not only prolong the lamp life expectancy, but also changes darkness into light in a slower and much more pleasant way. Touch enables you to dim the light anywhere, regardless of the type of lamps.







## сé на едно место

everything in one place

Вашата куќа стана центар на вашиот животот. За многубројните уреди се потребни многубројни прекинувачи и приклучници. Креирајте си свој мултимедијален центар кој ви нуди можност за приклучување и управување со повеќе различни компоненти на едно место.

Your house is the centre of your life. The multitude of devices you use requires a number of connectors and sockets. Create your own multimedia centre, one that will allow you to connect and use a multiple number of different components in one place.

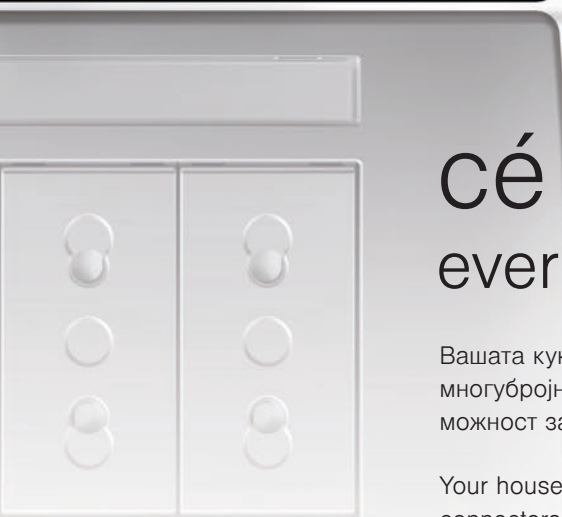



# ИНОВАТИВЕН РЕГУЛАТОР НА ТЕМПЕРАТУРА

## innovative temperature controller

Погрижете се за својот комфор и со паметниот термостат регулирајте ја температурата во животните и работни простори во сите летни времиња. Можете да ги регулирате уредите за греење или ладење со можност на еко-функција.

Make yourself comfortable by controlling the temperature in your living and working rooms during all seasons with a smart thermostat. It allows you to control heating and cooling devices and features an eco-function.

# комфор на просторот

comfort in your room



# удобна употреба

convenience of use



## TOUCHLESS - без допир

Прекинувачот без допир ви овозможува современ начин на живот, бидејќи светилките може да ги вклучите и исклучите без да ги допрете прекинувачите. Таа можност е многу корисна, ако имате нешто во рацете или ако тие ви се извалкани, бидејќи без допир може да го вклучите светлото.

The touchless switch allows you to enjoy a modern lifestyle, enabling the turning on and off of your lights, without the need for physical interaction. This option is very useful when you find yourself with your hands full, or dirty, as you can achieve the desired lighting without undue fuss.



# СОВРЕМЕНО ОСВЕТЛУВАЊЕ

modern illumination





# 3D светилка

## 3D lamp

Брзото темпо на живот носи многубројни информации. 3D светилката во боја е елегантно решение за означување, насочување и соопштување. Графиката ја изработуваме по ваша желба.

The rapid pace of life means you are constantly being bombarded with a plenty of information. 3D colour lamp provide an elegant solution for information and direction signs. We can make graphics according to your wishes.



# ARX - збогум клучеви

## ARX – say goodbye to keys

ARX ONE ви овозможува безбеден и удобен влез во станот, куќата или во работниот простор. Треба само да повлечете со прстот и вратата се отклучува. Функционира како самостојна единица, за управување не ви е потребна врска со компјутерот.

The ARX ONE allows you to gain access to your apartment, house or office securely and conveniently. It takes only a swipe of the finger to unlock the door. It functions as an independent unit and requires no computer connection.



# зголемена безбедност

improved security



# ИНДИВИДУАЛНОСТ

individuality



## направете си свое

make it your own

Бидете поинакви. Посакајте прекинувачи по ваша мера. Избирајте меѓу разните бои на рамки, што може да ви ги украсиме со саканите графики и натписи. Изберете осветлување во боја, кое му прилега на вашиот амбиент.

Be different. Make a switch according to your taste. You can choose between different frame colours and we can decorate them for you with custom graphics or signs. Choose a illumination colour that suits the ambience of your room.



ПОГОДЕН ЗА ЈАВНА УПОТРЕБА  
suitable for public use



## КВАЛИТЕТ И ИЗДРЖЛИВОСТ quality and durability

Квалитетните и издржливи материјали гарантираат долг животен век на модуларните прекинувачи и приклучници MODUL. Поради тоа системот е погоден за вградување и безгрижна употреба во јавните установи, деловните објекти, туристичките комплекси, трговските центри, училиштата и спортските објекти. Тој е идеален како за современата архитектура така и за класичните ентериери.

Quality and durable materials ensure the long lifetime of the MODUL modular switches and sockets. The system is suitable for mounting and carefree use in public facilities, business premises, tourist accommodation, shopping centres, schools and sports facilities. It fits perfectly in both modern architecture and classical interiors.





# USB полначи со висок капацитет powerful USB chargers

Со моќниот USB полнач Modul брзо и едноставно ќе ги наполните паметните телефони, таблетите и останатите е-уреди преку стандардниот USB приклучок. На располагање ви се во големини 1M и 2M. Идеални се за употреба како во приватните, така и во јавните простории.

The powerful Modul USB chargers enable the fast and simple charging of your smartphones, tablets and other electronic devices via a standard USB connection. They are available in 1M and 2M sizes and are perfect for use in private and public rooms.

# брзо полнење

fast charging



# современа работна околина a modern working environment







## ЕСТЕТСКИ АЛУМИНИУМСКИ КАНАЛИ aesthetic aluminium trunkings

Погрижете се за уредност на канцелариските, училишните и работните простории. Ослободете се од видливите кабли и непрактичните продолжни кабли. Елегантните алуминиумски канали со современ дизајн нудат многу можности за електро инсталации. Прекинувачите, приклучниците и комуникациските приклучоци се брзо достапни и тие ви се на располагање таму каде што ви требаат. Едноставно, може да ги смените или дополнително да додадете нови. Создадете си пријатна, функционална околина.

Organise your office, school and work areas. Forget visible cables and unpractical extensions. The elegant and modern aluminium trunkings offer plenty of space for electrical installations. Switches, sockets and communication elements are easily accessible and available in the right place to be used. They can be easily adapted or upgraded. Arrange a pleasant and functional environment for yourself.

# модуларност

## modularity

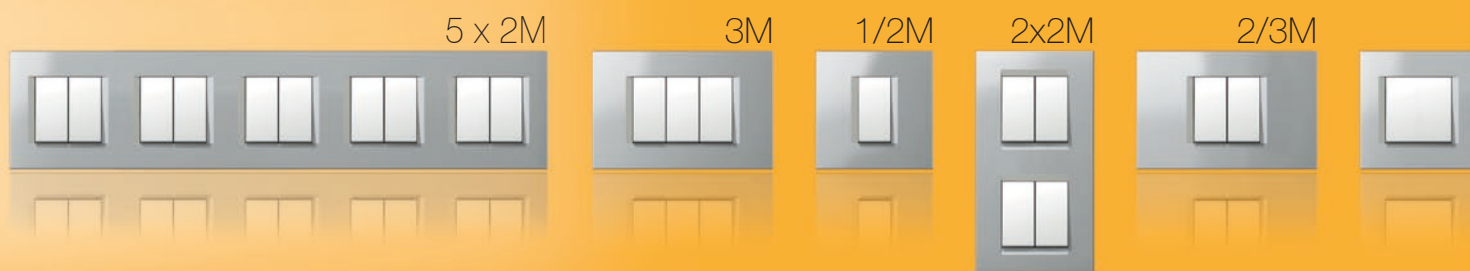

Се погриживме за целосен систем. Во него ќе ги најдете сите елементи за посакуваната креација. Основни елементи на системот се модули. Може да ги комбинирате вертикално или хоризонтално.

We have designed a comprehensive system that features a variety of elements, allowing you to create any configuration you wish. The basic elements of the system are modular and can be combined horizontally or vertically.



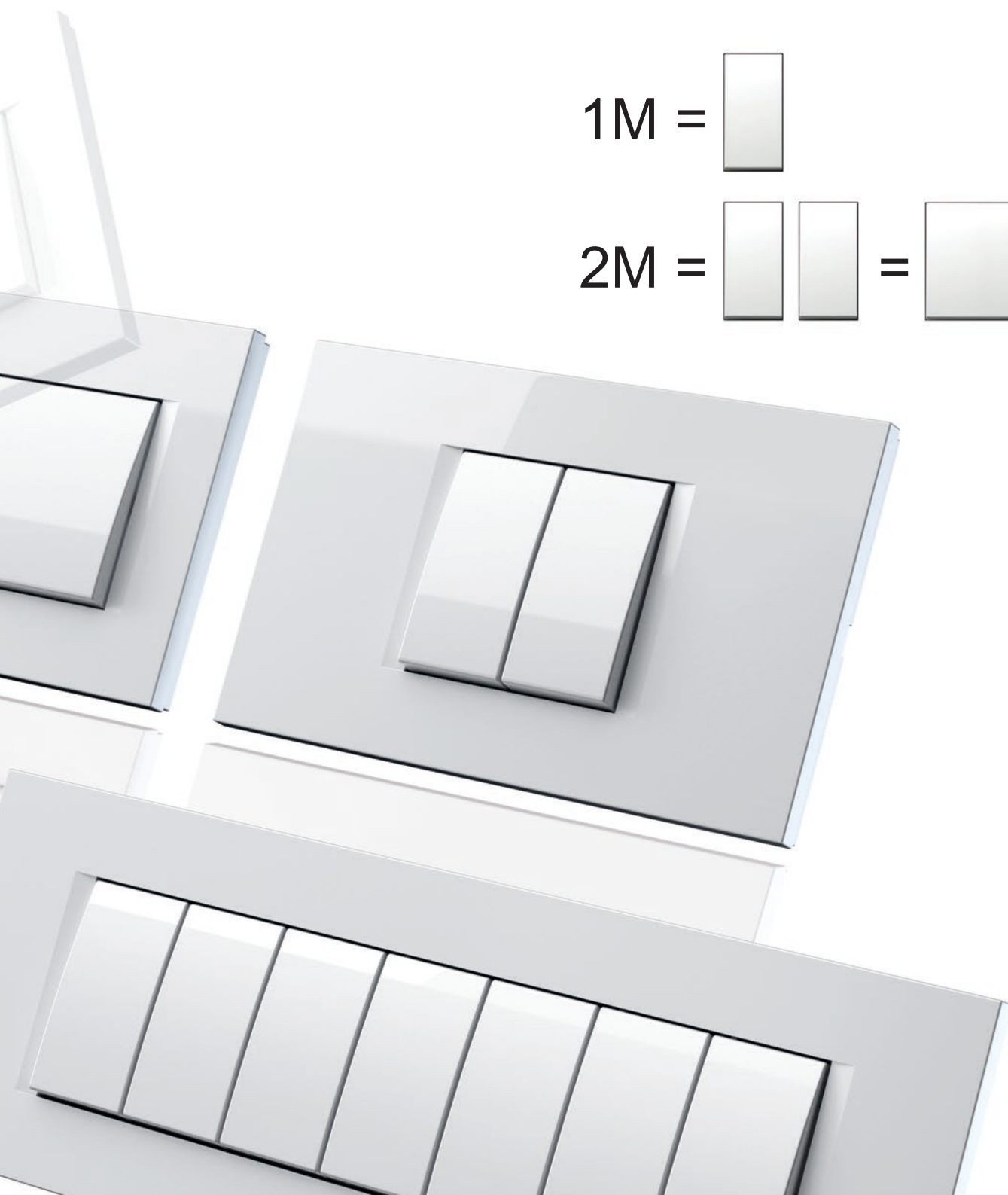
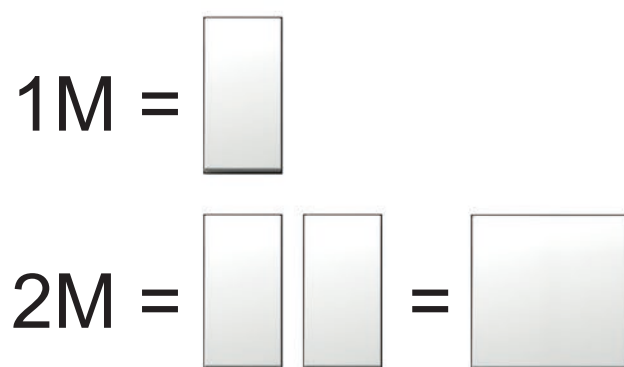
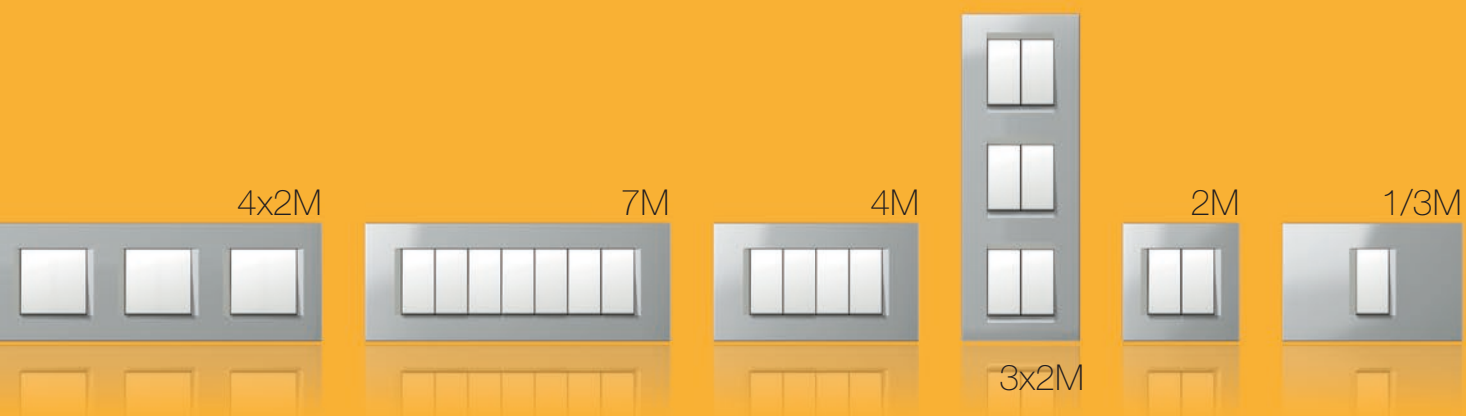

# универзалност

universality

Системот се карактеризира со совршен избор на елементи и едноставна монтажа. Сетот на прекинувачи може да го поставите во просторот на многу начини без оглед дали дозната е тркалезна или правоаголна, самостојна или сериска.

The system features a comprehensive selection of elements and is easy to install. Switch sets can be positioned in many different ways, regardless of whether the box is round or rectangular, individual or serial.

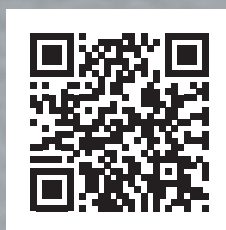

[modulmanager.tem.si](http://modulmanager.tem.si)

Пробајте ја алатката „ModulManager“ која ќе ви помогне да ги составите посакуваните комбинации.

Try out the “ModulManager” tool, which will help you put together any combination you want.

решенија за случај на 4 прекинувачи.  
solutions for 4 switches



# MODUL MANAGER

едноставно и брзо / easy and fast





## конфигуратор на прекинувачи и приклучници configurator of switches and sockets

Modul Manager ви овозможува целосна и брза подготовка на листата на прекинувачи било да се наоѓате на градилиште или во домашната фотелја. За вас подготвивме единствен начин за нарачување кој е практичен и брз, а на располагање имате можност за креирање на боите на прекинувачите и дизајнот на рамките што може лесно да ги прилагодите на вашиот простор или побарувањата на купувачот. Обидете се, ви треба само телефон, таблет или компјутер и <http://modulmanager.tem.si>.

The Modul Manager allows you to perform a complete and quick inventory of switches from the building site itself or from the comfort of your own home. We have prepared a unique ordering method, which is both practical and quick. You can select the colours of the switches, as well as the shape of the frames, meaning you can tailor them to your space or the client's demands. Why not try us out? All you need is a smartphone, a tablet, or a computer and <http://modulmanager.tem.si>.

# функционалност

## functionality

Модулот го создадовме за оние кои знаат да го ценат внимателно замислениот и планиран производ. На системот му треба помалку простор, бидејќи во иста рамка може да се состави посакуваната комбинација на функционалните елементи. Погоден е за новоградби, реновирање и адаптации.

The Modul was developed for those who can appreciate a thoughtfully designed product. The system takes up less space, as any combination of function elements can be fitted inside the same cover plate. It is suitable for new, as well as renovated buildings.



Modul Soft и во антибактериска верзија AW.

The Modul Soft is also available in an antibacterial solution AW.



декоративни рамки  
decorative cover plates

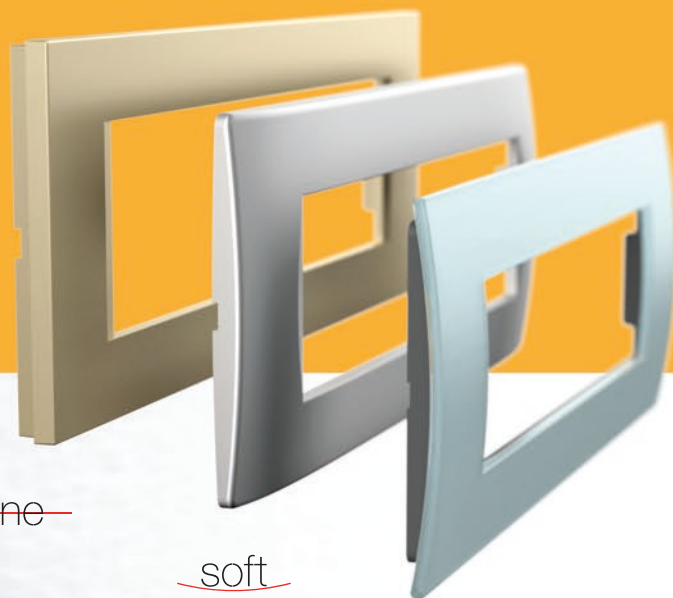

—line—

—soft—

PURE



функционални елементи  
function elements



# едноставност

simplicity

Функционалните елементи едноставно прицврстете ги на подлошката.  
За вас најдовме решение „klik-in, klik-out“ кое ви го намалува времето на  
монтажа. Приклучните контакти се лесно достапни од предната страна.

The function elements are easily fitted inside the mounting frame.  
The “klik-in, klik-out” solution we have developed for you will reduce  
installation time. The connection contacts are easily accessible from the  
front.

line  
soft  
PURE

klik-in, klik-out

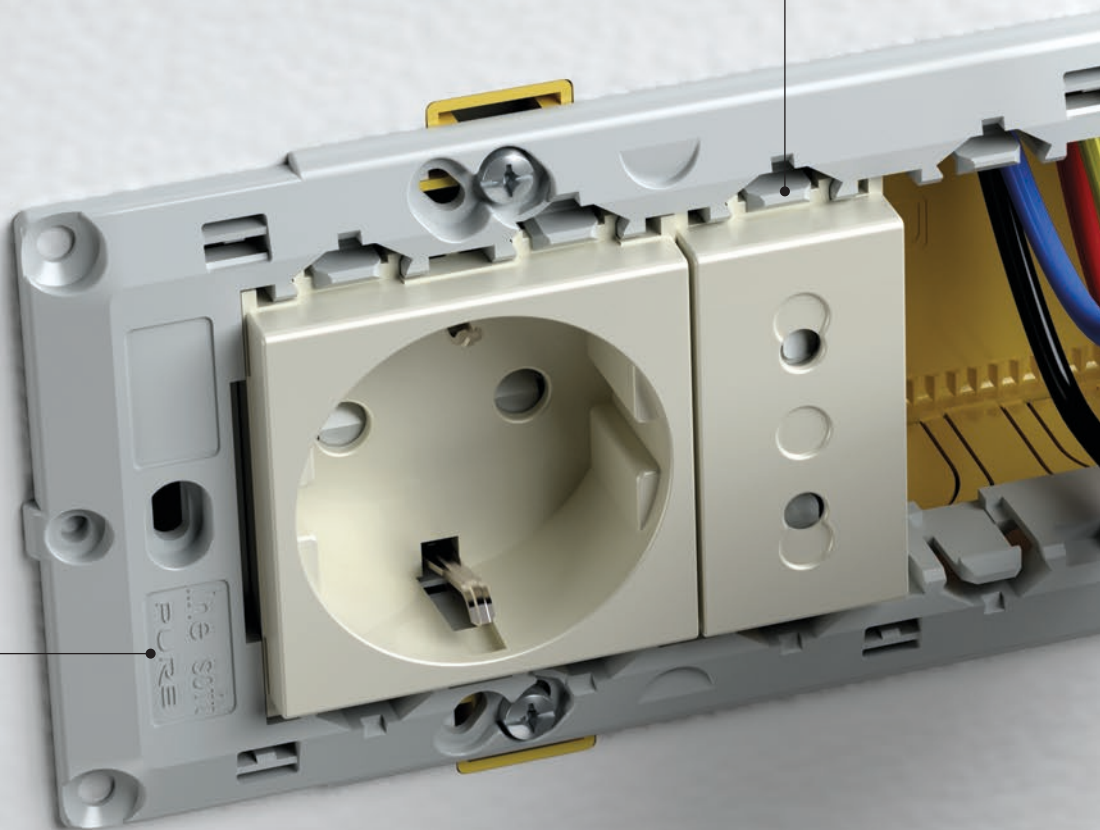

„klik-out“ - едноставно и брзо,  
без навртување.

“klik-out” - simple and quick,  
no screws necessary.

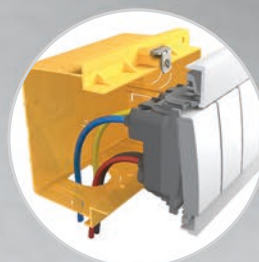

Во правоаголните дозни има  
повеќе простор за поврзување  
на проводниците.

Rectangular boxes have more  
space for connection wires.

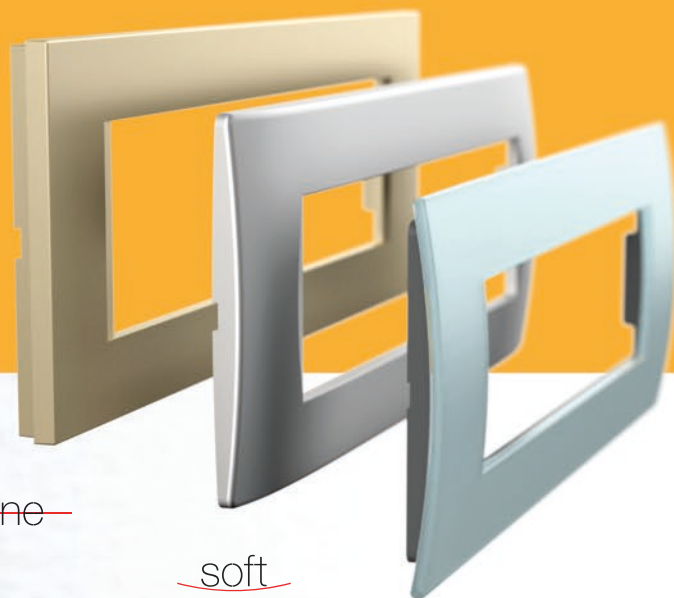
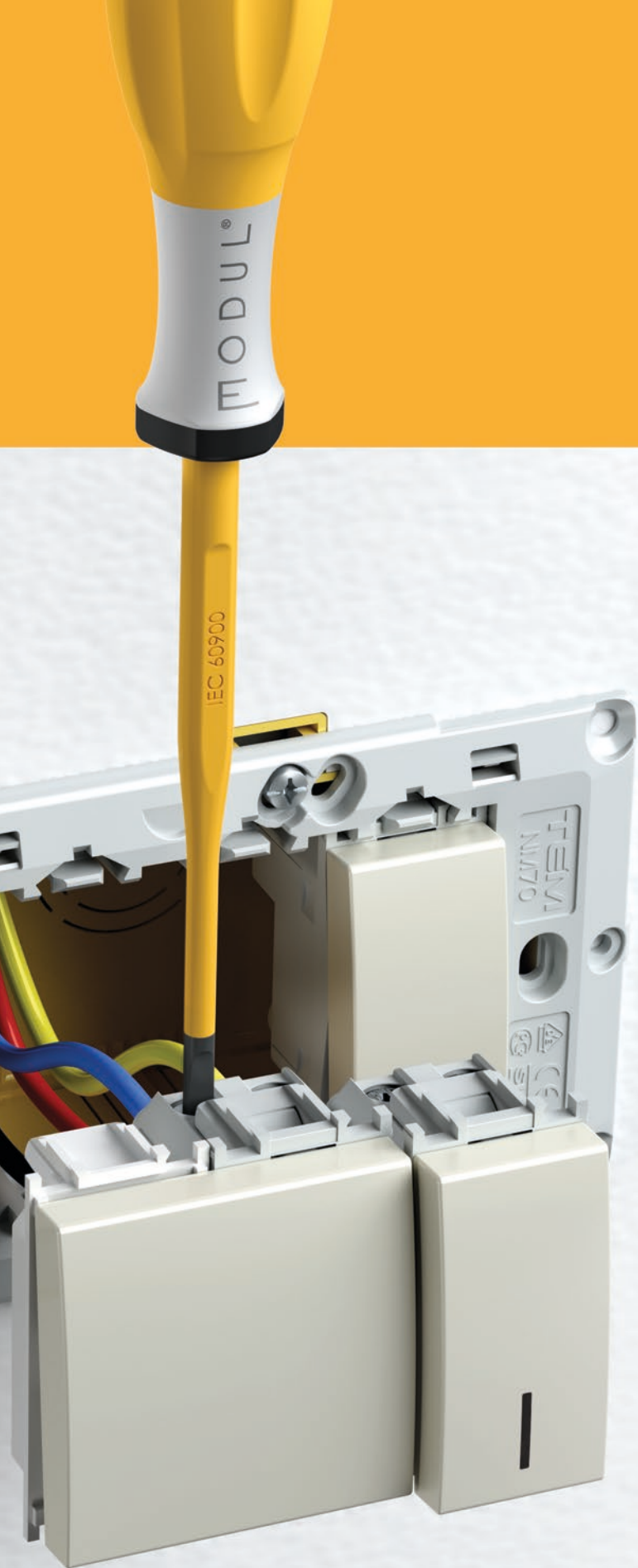

line

soft

PURE

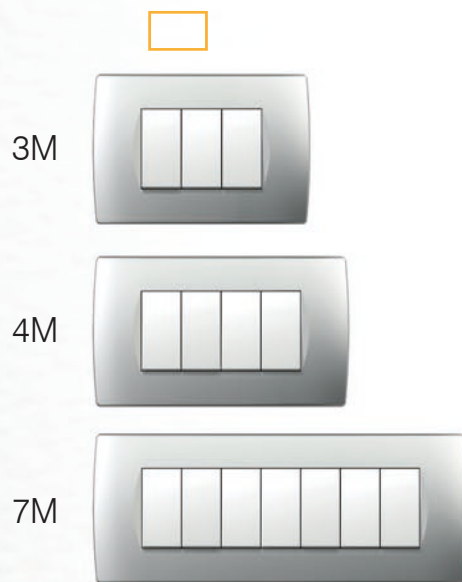

# КОМПАТИБИЛНОСТ

## combinability

Модулот ви нуди многу можности и кога употребувате тркалезни дозни. Може да ги комбинирате вертикално или хоризонтално, самостојно или во групи. Металната подлошка гарантира одлична стабилност дури и кога грубо ракувате со нив и таа е погодна за сите декоративни рамки.

The Modul enables a many possibilities even with round boxes. You can combine them horizontally or vertically, individually or in groups. The metal mounting frame ensures excellent stability even with rough use and is suitable for any decorative cover plates.

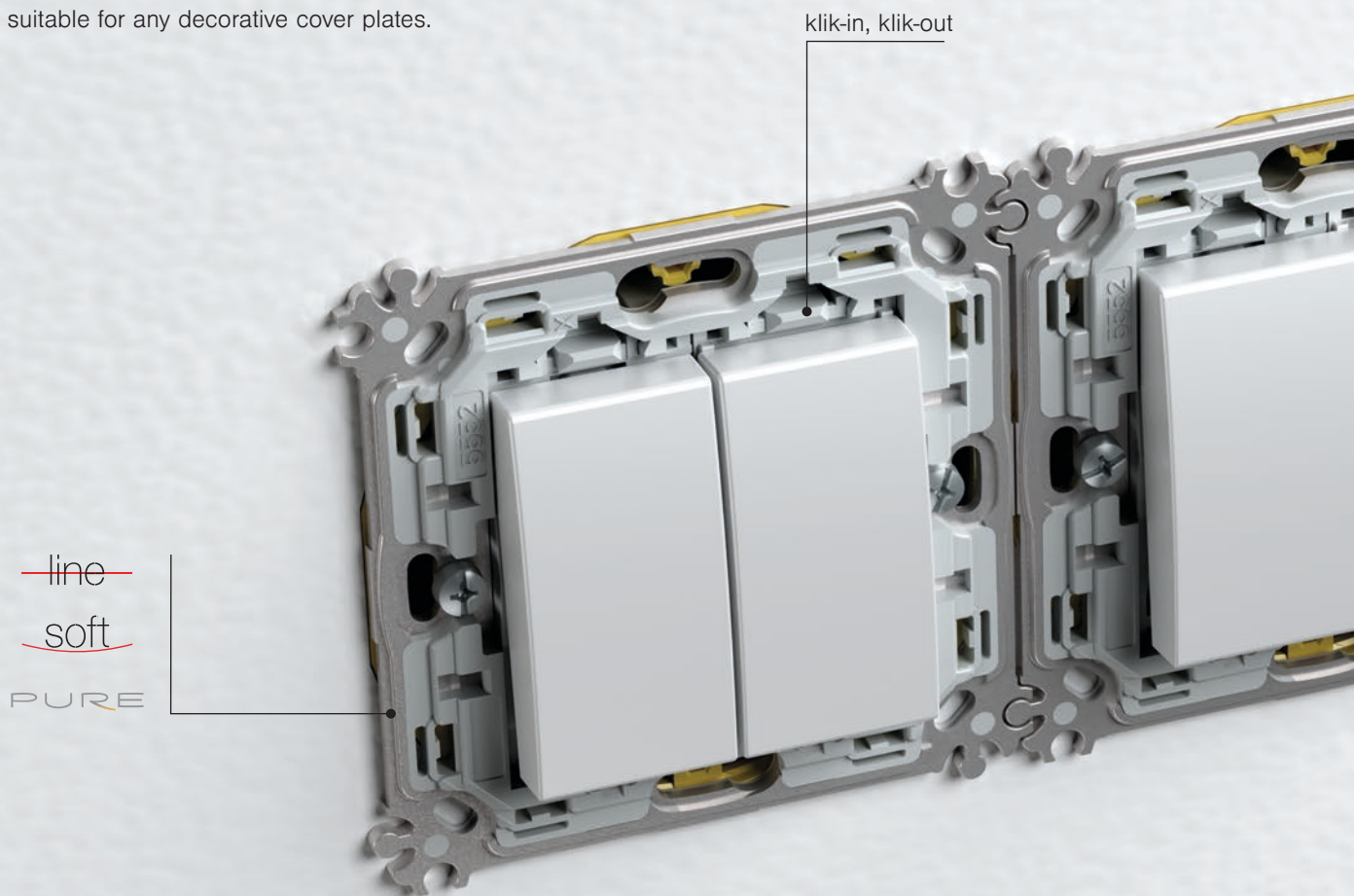

line  
soft  
PURE



Истата рамка може да ја употребите вертикално или хоризонтално.

The same cover plate can be positioned horizontally or vertically.

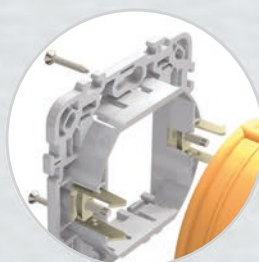

Подлошките може да се прицврстат со завртки или куки.

Mounting frames can be fixed with screws or claws.

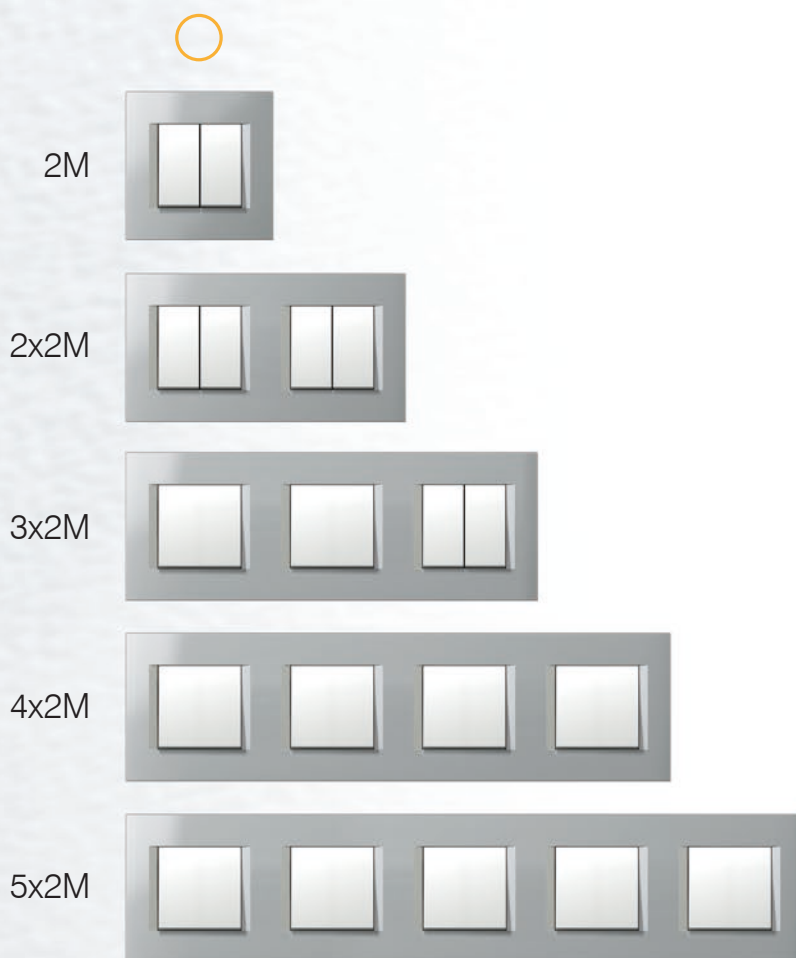
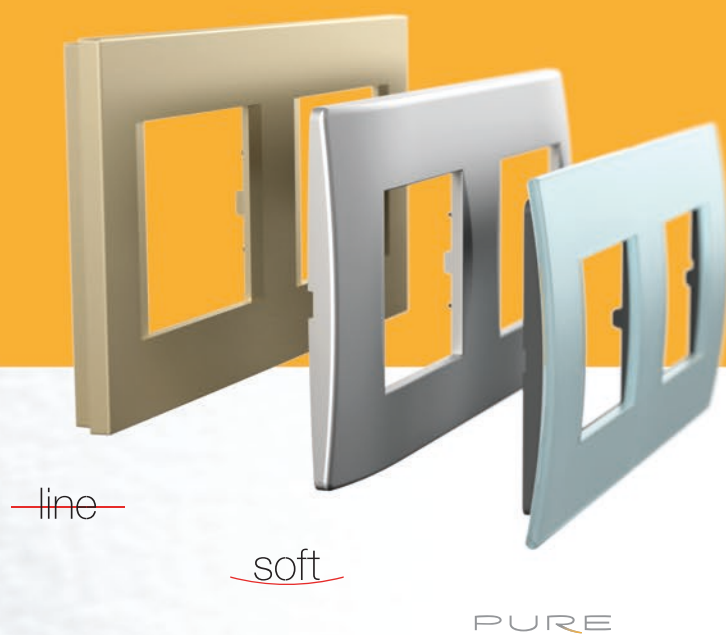

Подлошките со големина 2M може со едноставно префрлување да се поврзаат во поголеми групи.  
2M mounting frames are easily joined into groups.

# универзалност

universality

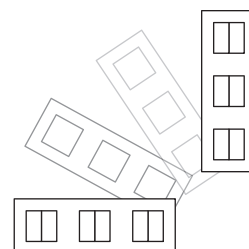
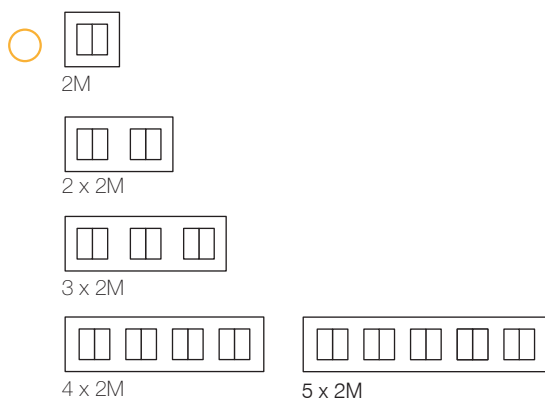
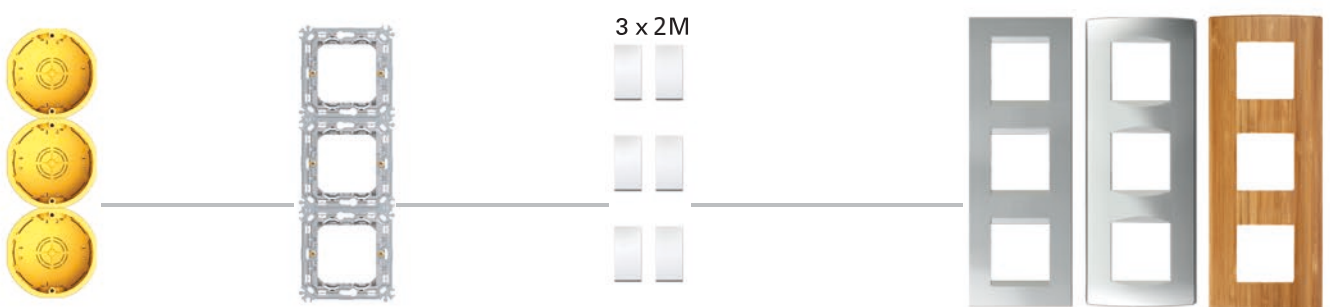
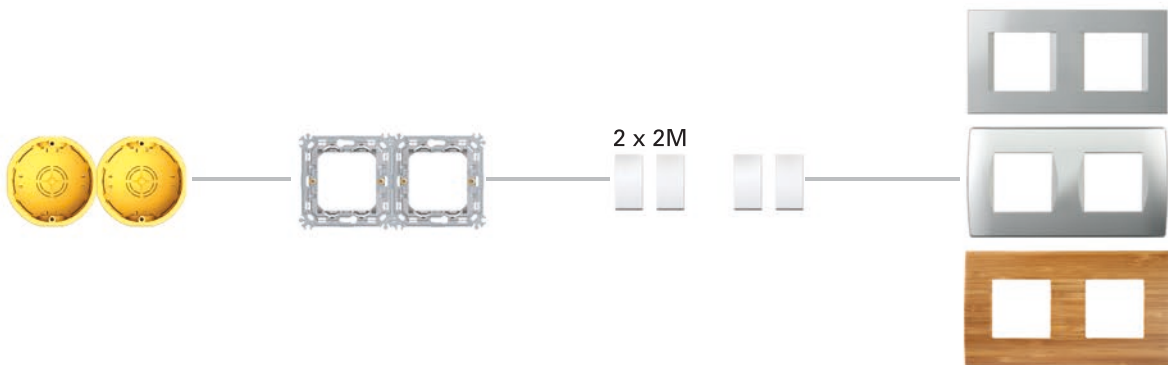
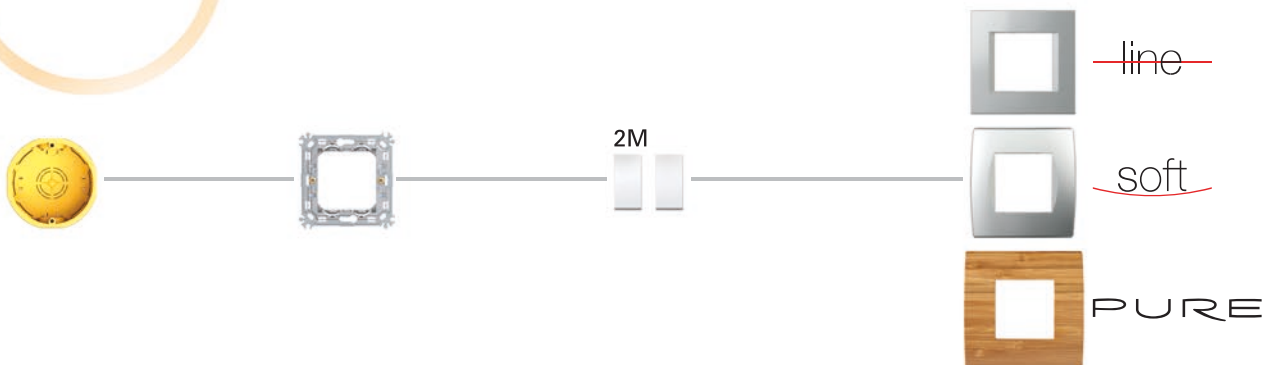

Системот е универзален и може да се вградува во тркалезните и правоаголните дозни.

The system is universal and can be fitted in both round and rectangular boxes.

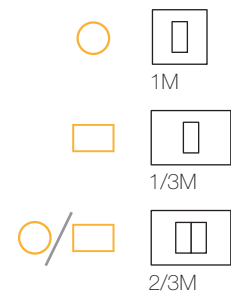
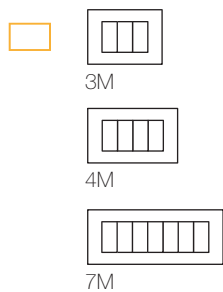
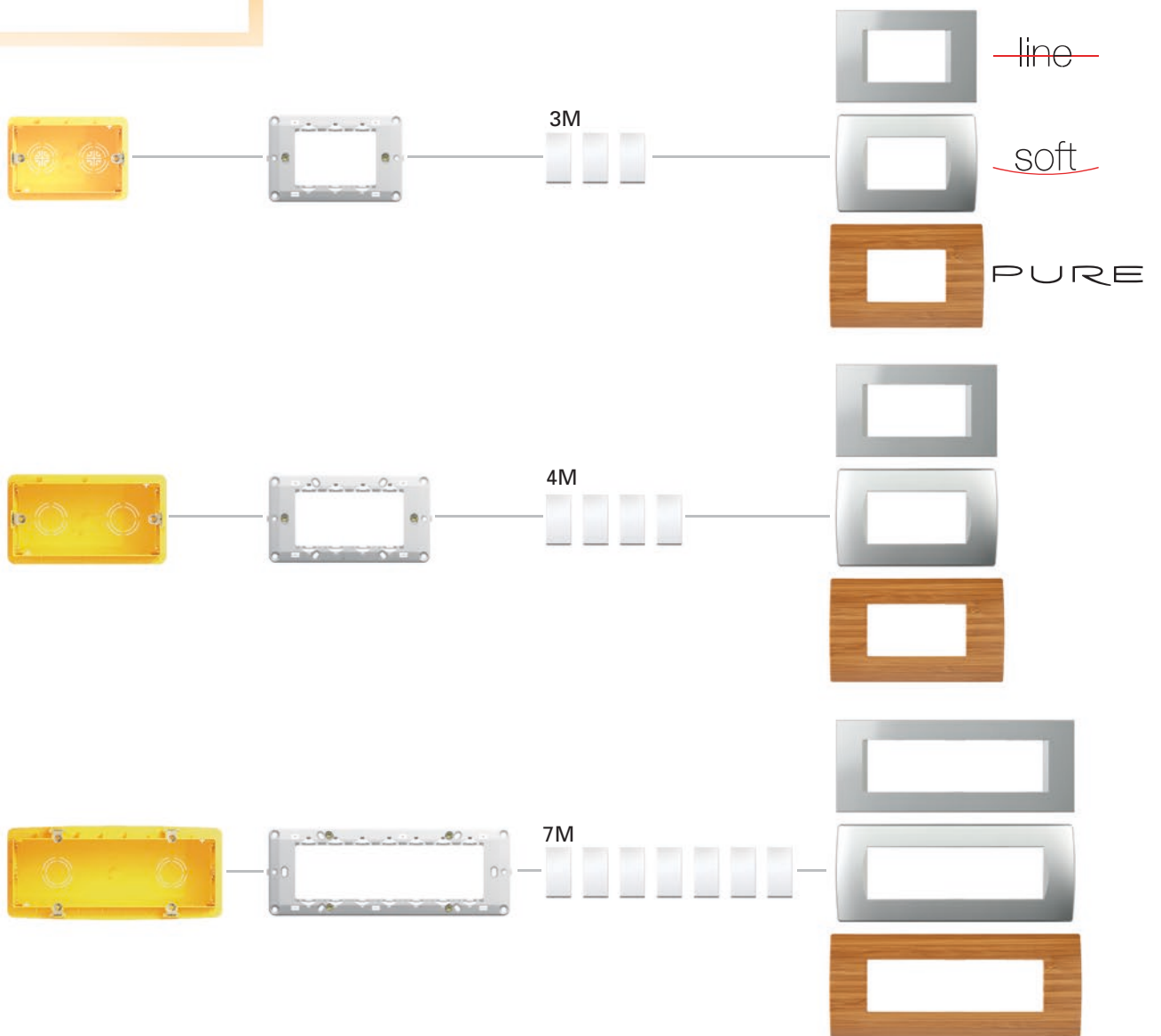

# функционални елементи

## function elements

• прекинувачи /  
switches



• влез /  
entrance

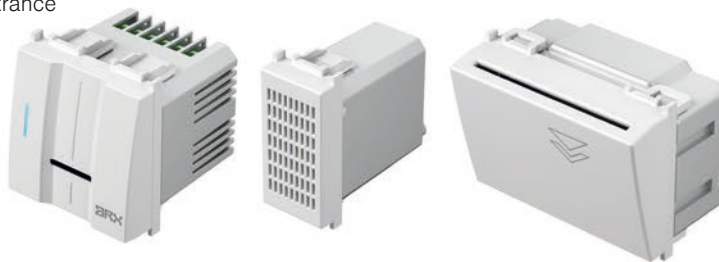

# MODUL

• заштеда со енергија /  
energy saving



Сигурно поврзување на каблите со различен дијаметар.

Reliable connection even when different size of wires are used.



Долг животен век на прекинувачите и адекватност со современите стандарди.

Long-life of switches and adequacy to the international standards.



We have designed a wide selection of function element for the Modul family. You can use them to design both simple and complex installations.

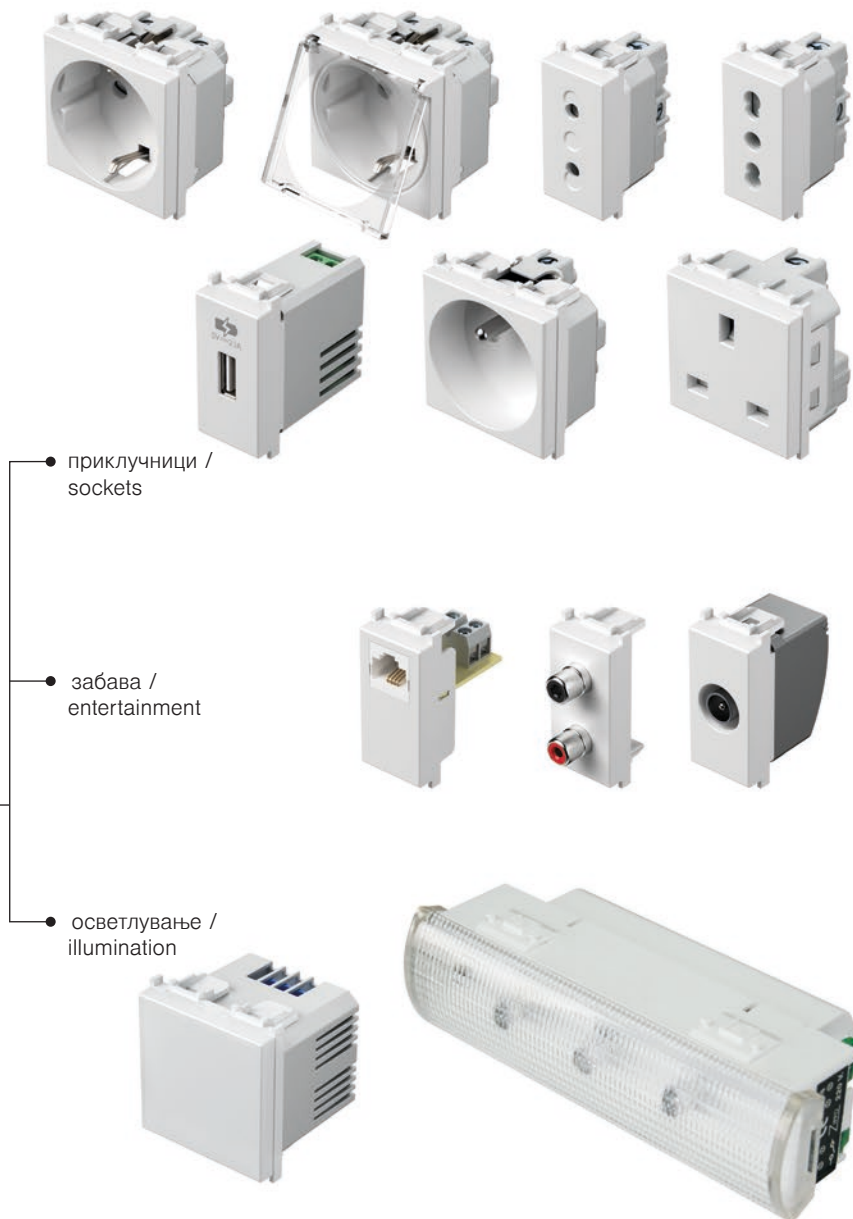

Сите приклучници имаат вградена заштита од допир на елементите кои се под напон.

All the sockets are equipped with a safety shutters assuring the protection to live contacts.



Сигурно префрлување овозможуваат сребрените контактни.

The switch is highly reliable via its silver rivets contacts.

# уникатна ширина на употребливост

unique range of usability

Modul Soft AW  
антибактериска верзија /  
antibacterial solution



# MODUL

CUBO IP20

надворешни куќишта  
surface mounted boxes



CUBO IP55

надворешни куќишта  
surface mounted boxes



IP44

внатрешни  
flush mounted



Го опремувате домот, канцеларијата или работилницата? Модулот може да го употребите во просториите каде што живеете или работите, во приватните или јавни објекти. Единствен е поради тоа што сите прекинувачи и приклучници може да ги вградите таму каде што ви се потребни.

Are you furnishing your home, office or workshop? The Modul is suitable for living as well as working spaces and both private and public buildings. It is unique in that the switches and sockets can be fitted wherever they are needed.

D

цигла  
brick

H

шуплив ѕид  
hollow wall

B

бетон  
concrete

● функционални елементи /  
function elements

прекинувачи / switches  
приклучници / sockets  
комуникации / communications  
сензори / sensors  
регулатори / regulators  
осветлување / illuminations

MA

парапетни канали  
trunking systems

MO

разводни табли  
distribution boards

MT

подни кутии  
floor boxes

# внатрешни решенија

## flush mounted solutions

цигла / brick

Модулот може да го вградите во секој вид на ѕид, било да е класичен, монтажен или бетонски. Вградувањето е едноставно и ви нуди можност за комбинирање на правоаголни и тркалезни дозни на соодветно растојание. Материјалите кои се користат се тестирани според високи стандарди.

The Modul is suitable for all wall types and can be used in conventional, hollow wall or concrete constructions. It is easy to install and enables you to combine rectangular or round boxes at the proper distances. The materials used are compliant with high standards.





# други решенија

other solutions

IP44  
внатрешни  
flush mounted



CUBO IP20  
надворешни куќишта  
surface mounted boxes



CUBO IP55  
надворешни куќишта  
surface mounted boxes



Ви треба прекинувач или приклучница за надворешна, внатрешна или подна инсталација? Модулот нуди разни можности за вградување, со различни IP заштити, во парапетните канали, разводните табли или подните кутии. Изборот е ваш.

Do you need switch or socket in flush, surface or floor solution? The Modul provides different mounting solutions with different IP protections, for trunking systems, distribution boards or floor boxes. The choice is yours.



**MA**

парапетни канали  
trunking systems

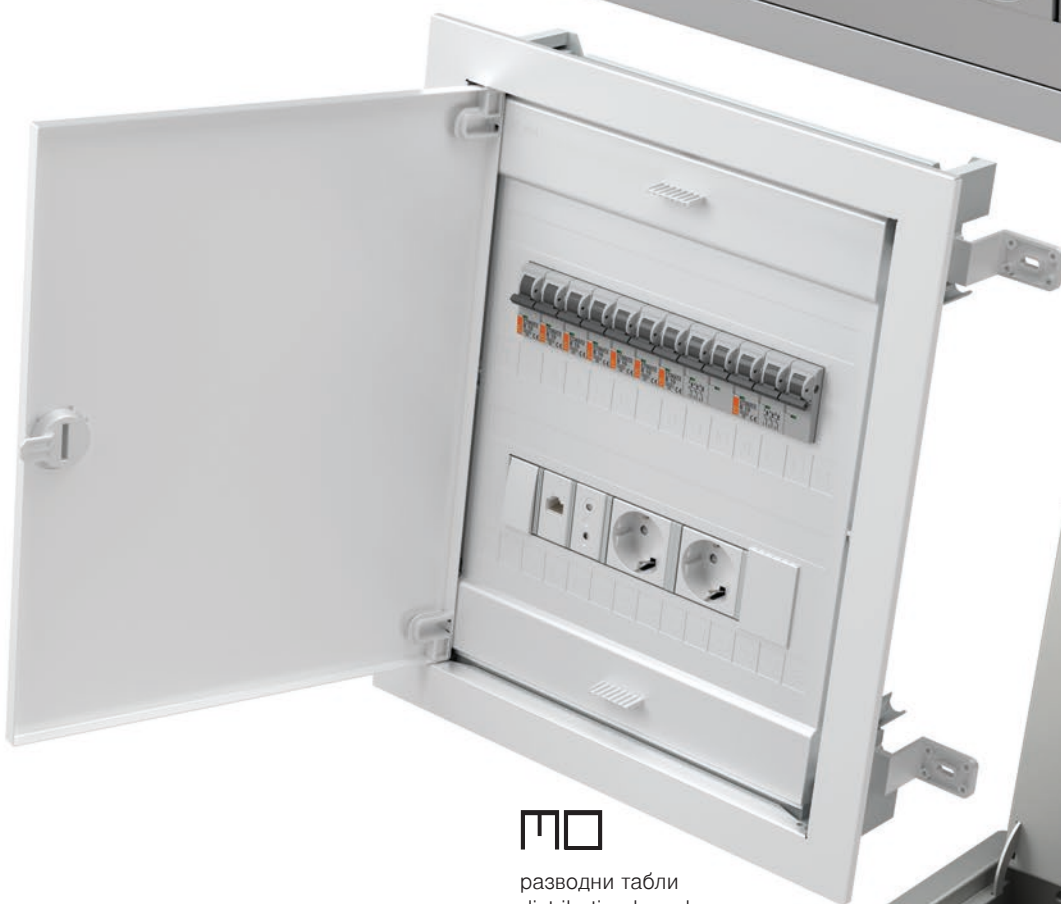

**MO**

разводни табли  
distribution boards

**MT**

подни кутии  
floor boxes



# ТЕХНИЧКИ КАТАЛОГ

technical catalogue







MODUL

— функционални елементи  
*function elements*



66

дизајн  
*design*

PURE  
line  
soft

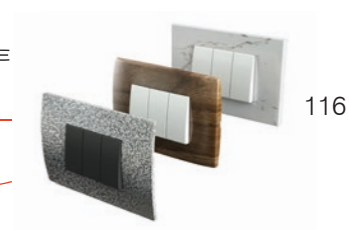

116

ДОЗНИ  
*boxes*



136

дистрибуција  
*distribution*



160

ekonomik —



182

fontana —



210

TEM



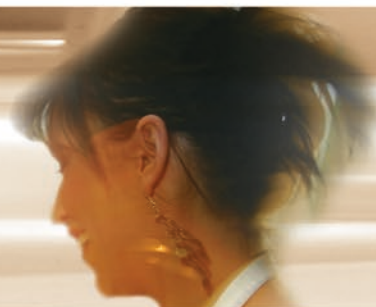

## ФУНКЦИОНАЛНИ ЕЛЕМЕНТИ FUNKTION ELEMENTS

ПРЕКИНУВАЧИ SM  
SWITCHES SM



68

ТАСТЕРИ TM  
BUTTONS TM



73

ИНДИКАЦИЈА IA  
ILLUMINATION IA



72

ПРИКЛУЧНИЦИ VM  
SOCKETS VM



74

КОМУНИКАЦИИ KM  
COMMUNICATIONS KM



78

КОМУНИКАЦИСКИ ПРИБОР KA  
COMMUNICATION ACCESSORIES KA



84

ЕЛЕКТРОНИКА EM  
ELECTRONICS EM



86

СЕТОВИ CM  
SETS CM



105

АНТИБАКТЕРИСКА ПРОГРАМА AW  
ANTIBACTERIAL PROGRAM AW



108

## ДИЗАЈН DESIGN

РАМКИ PURE OP  
COVER PLATES PURE OP



112

РАМКИ LINE OL  
COVER PLATES LINE OL



116

РАМКИ SOFT OS  
COVER PLATES SOFT OS



120

ПОДЛОШКИ NM  
MOUNTING FRAMES NM



128

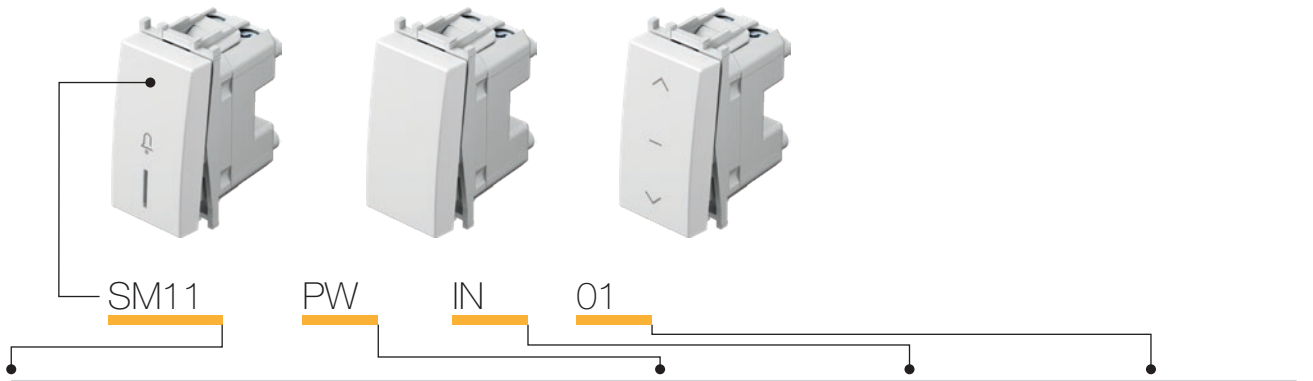

тип type	назив description	технички податоци technical data	големина size	боја colour	опис на опција 1 optional data 1	опис на опција 2 optional data 2
SM10	ПРЕКИНУВАЧ ЕДНОПОЛЕН SWITCH 1WAY	16AX 250V~	1M	<input type="checkbox"/> PW бела-сјај polar white	<input type="checkbox"/> NT неутрална neutral	O1
SM11	ТАСТЕР ЕДНОПОЛЕН PUSH BUTTON 1WAY	16A 250V~	1M	<input checked="" type="checkbox"/> SB црна-мат soft touch black	<input type="checkbox"/> IN индикација indicator	O2
SM12	ПРЕКИНУВАЧ ЕДНОПОЛЕН SWITCH 1WAY	20A 250V~	1M	<input type="checkbox"/> ES сребрена-мат elox silver		O3
...	...	...	...	<input type="checkbox"/> IW крем-сјај ivory white		

ПРЕКИНУВАЧ ЕДНОПОЛЕН 16AX 250V~ 1M

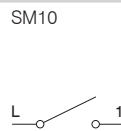

SM10

- прекинувач без тилка
- 16AX 250V~, тип SM10
- во согласност со EN 60669-1
- прицврстување на проводниците со завртки 1.5-2.5mm<sup>2</sup>

SWITCH 1WAY 16AX 250V~ 1M

- switch without button
- 16AX 250V~, type SM10
- in accordance with EN 60669-1
- screw contacts 1.5-2.5mm<sup>2</sup>

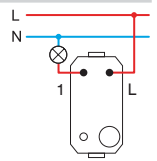

ТАСТЕР ЕДНОПОЛЕН 16A 250V~ 1M

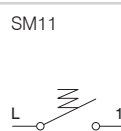

SM11

- тастер без тилка
- 16A 250V~, тип SM11
- во согласност со EN 60669-1
- прицврстување на проводниците со завртки 1.5-2.5mm<sup>2</sup>

PUSH BUTTON 1WAY 16A 250V~ 1M

- push button without button
- 16A 250V~, type SM11
- in accordance with EN 60669-1
- screw contacts 1.5-2.5mm<sup>2</sup>

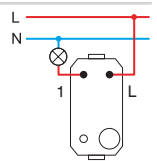

ПРЕКИНУВАЧ ЕДНОПОЛЕН 20A 250V~ 1M

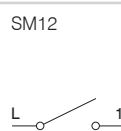

SM12

- прекинувач без тилка
- 20A 250V~, тип SM12
- во согласност со EN 60669-1
- прицврстување на проводниците со завртки 1.5-2.5mm<sup>2</sup>

SWITCH 1WAY 20A 250V~ 1M

- switch without button
- 20A 250V~, type SM12
- in accordance with EN 60669-1
- screw contacts 1.5-2.5mm<sup>2</sup>

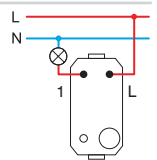

ПРЕКИНУВАЧ ДВОПОЛЕН 16AX 250V~ 1M

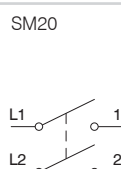

SM20

- прекинувач без тилка
- 16AX 250V~, тип SM20
- во согласност со EN 60669-1
- прицврстување на проводниците со завртки 1.5-2.5mm<sup>2</sup>
- само во комбинација со тилката TM15

SWITCH 2POLE 16AX 250V~ 1M

- switch without button
- 16AX 250V~, type SM20
- in accordance with EN 60669-1
- screw contacts 1.5-2.5mm<sup>2</sup>
- only in combination with button TM15

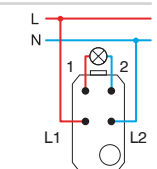



**ПРЕКИНУВАЧ ЗА РОЛЕТНИ 1-0-2 16AX 250V~ 1M**

SM40

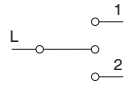

- прекинувач без тастер
- 16AX 250V~, тип SM40
- во согласност со EN 60669-1
- прицврстување на проводниците со завртки 1.5-2.5mm<sup>2</sup>

**SWITCH SHUTTERS 1-0-2 16AX 250V~ 1M**

- switch without button
- 16AX 250V~, type SM40
- in accordance with EN 60669-1
- screw contacts 1.5-2.5mm<sup>2</sup>

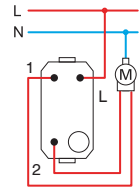

**ТАСТЕР ЗА РОЛЕТНИ 1-0-2 16A 250V~ 1M**

SM41

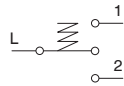

- тастер без типка
- 16A 250V~, тип SM41
- во согласност со EN 60669-1
- прицврстување на проводниците со завртки 1.5-2.5mm<sup>2</sup>

**PUSH BUTTON SHUTTERS 1-0-2 16A 250V~ 1M**

- push button without button
- 16A 250V~, type SM41
- in accordance with EN 60669-1
- screw contacts 1.5-2.5mm<sup>2</sup>

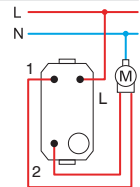

**ПРЕКИНУВАЧ НАИЗМЕНИЧЕН 16AX 250V~ 1M**

SM60

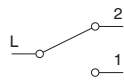

- прекинувач без типка
- 16AX 250V~, тип SM60
- во согласност со EN 60669-1
- прицврстување на проводниците со завртки 1.5-2.5mm<sup>2</sup>

**SWITCH 2WAY 16AX 250V~ 1M**

- switch without button
- 16AX 250V~, type SM60
- in accordance with EN 60669-1
- screw contacts 1.5-2.5mm<sup>2</sup>

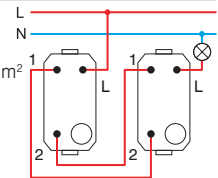

**ТАСТЕР НАИЗМЕНИЧЕН 16A 250V~ 1M**

SM61

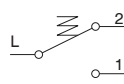

- тастер без типка
- 16A 250V~, тип SM61
- во согласност со EN 60669-1
- прицврстување на проводниците со завртки 1.5-2.5mm<sup>2</sup>

**PUSH BUTTON 2WAY 16A 250V~ 1M**

- push button without button
- 16A 250V~, type SM61
- in accordance with EN 60669-1
- screw contacts 1.5-2.5mm<sup>2</sup>

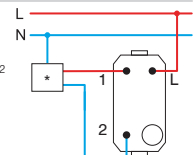

\* електроника / electronics



**ПРЕКИНУВАЧ ВКРСЕН 16AX 250V~ 1M**

SM70

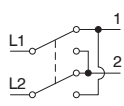

- прекинувач без типка
- 16AX 250V~, тип SM70
- во согласност со EN 60669-1
- прицврстување на проводниците со завртки 1.5-2.5mm<sup>2</sup>

**SWITCH INTERMEDIATE 16AX 250V~ 1M**

- switch without button
- 16AX 250V~, type SM70
- in accordance with EN 60669-1
- screw contacts 1.5-2.5mm<sup>2</sup>

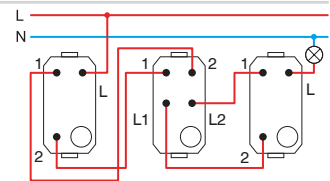

1M = 22,5 x 45  
2M = 45 x 45

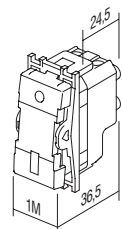
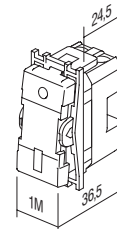



□ PW бела-сјај  
polar white



■ SB црна-мат  
soft touch black



□ ES сребрена-мат  
elox silver



□ IW крем-сјај  
ivory white

ПРЕКИНУВАЧ ЕДНОПОЛЕН 16AX 250V~ 1M



- SM10PW
- SM10SB
- SM10ES
- SM10IW

- 16AX 250V~, тип SM10  
- во согласност со EN 60669-1  
- прицврстување на проводниците со завртки 1.5-2.5mm<sup>2</sup>  
- заменлива типка

SWITCH 1WAY 16AX 250V~ 1M

- 16AX 250V~, type SM10  
- in accordance with EN 60669-1  
- screw contacts 1.5-2.5 mm<sup>2</sup>  
- replaceable button



ПРЕКИНУВАЧ ЕДНОПОЛЕН 16AX 250V~ 1M \_\_ IN



- SM10PWIN
- SM10SBIN
- SM10ESIN
- SM10IWIN

- IN индикација  
- 16AX 250V~, тип SM10  
- во согласност со EN 60669-1  
- прицврстување на проводниците со завртки 1.5-2.5mm<sup>2</sup>  
- сијаличката не е приложена  
- заменлива типка

SWITCH 1WAY 16AX 250V~ 1M \_\_ IN

- IN indicator  
- 16AX 250V~, type SM10  
- in accordance with EN 60669-1  
- screw contacts 1.5-2.5 mm<sup>2</sup>  
- lamp is not included  
- replaceable button



ТАСТЕР ЕДНОПОЛЕН 16A 250V~ 1M



- SM11PW
- SM11SB
- SM11ES
- SM11IW

- 16A 250V~, тип SM11  
- во согласност со EN 60669-1  
- прицврстување на проводниците со завртки 1.5-2.5mm<sup>2</sup>  
- заменлива типка

PUSH BUTTON 1WAY 16A 250V~ 1M

- 16A 250V~, type SM11  
- in accordance with EN 60669-1  
- screw contacts 1.5-2.5 mm<sup>2</sup>  
- replaceable button



ТАСТЕР ЕДНОПОЛЕН 16A 250V~ 1M \_\_ IN 01



- SM11PWIN01
- SM11SBIN01
- SM11ESIN01
- SM11IWIN01

- IN 01 тастер за своно со индикација  
- 16A 250V~, тип SM11  
- во согласност со EN 60669-1  
- прицврстување на проводниците со завртки 1.5-2.5mm<sup>2</sup>  
- сијаличката не е приложена  
- заменлива типка

PUSH BUTTON 1WAY 16A 250V~ 1M \_\_ IN 01

- IN 01 indicator bell  
- 16A 250V~, type SM11  
- in accordance with EN 60669-1  
- screw contacts 1.5-2.5 mm<sup>2</sup>  
- lamp is not included  
- replaceable button



ТАСТЕР ЕДНОПОЛЕН 16A 250V~ 1M \_\_ IN 02



- SM11PWIN02
- SM11SBIN02
- SM11ESIN02
- SM11WIN02

- IN 02 тастер за светло со индикација  
 - 16A 250V~, тип SM11  
 - во согласност со EN 60669-1  
 - прицврстување на проводниците со завртки 1.5-2.5mm<sup>2</sup>  
 - сијаличката не е приложена  
 - заменлива типка

PUSH BUTTON 1WAY 16A 250V~ 1M \_\_ IN 02

- IN 02 indicator light  
 - 16A 250V~, type SM11  
 - in accordance with EN 60669-1  
 - screw contacts 1.5-2.5 mm<sup>2</sup>  
 - lamp is not included  
 - replaceable button



ПРЕКИНУВАЧ ДВОПОЛЕН 16AX 250V~ 1M \_\_ NT 03



- SM20PWNT03
- SM20SBNT03
- SM20ESNT03
- SM20IWNT03

- NT 03 неутрална 0-1  
 - 16AX 250V~, тип SM20  
 - во согласност со EN 60669-1  
 - прицврстување на проводниците со завртки 1.5-2.5mm<sup>2</sup>  
 - заменлива типка

SWITCH 2POLE 16AX 250V~ 1M \_\_ NT 03

- NT 03 neutral 0-1  
 - 16AX 250V~, type SM20  
 - in accordance with EN 60669-1  
 - screw contacts 1.5-2.5 mm<sup>2</sup>  
 - replaceable button



ПРЕКИНУВАЧ ДВОПОЛЕН 16AX 250V~ 1M \_\_ IN



- SM20PWIN
- SM20SBIN
- SM20ESIN
- SM20IWIN

- IN индикација  
 - 16AX 250V~, тип SM20  
 - во согласност со EN 60669-1  
 - прицврстување на проводниците со завртки 1.5-2.5mm<sup>2</sup>  
 - сијаличката не е приложена  
 - заменлива типка

SWITCH 2POLE 16AX 250V~ 1M \_\_ IN

- IN indicator  
 - 16AX 250V~, type SM20  
 - in accordance with EN 60669-1  
 - screw contacts 1.5-2.5 mm<sup>2</sup>  
 - lamp is not included  
 - replaceable button



ПРЕКИНУВАЧ ЗА РОЛЕТНИ 1-0-2 16AX 250V~ 1M \_\_ NT 10

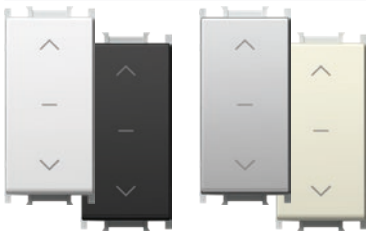

- SM40PWNT10
- SM40SBNT10
- SM40ESNT10
- SM40IWNT10

- NT 10 неутрална 1-0-2  
 - 16AX 250V~, тип SM40  
 - во согласност со EN 60669-1  
 - прицврстување на проводниците со завртки 1.5-2.5mm<sup>2</sup>  
 - заменлива типка

SWITCH SHUTTERS 1-0-2 16AX 250V~ 1M \_\_ NT 10

- NT 10 neutral 1-0-2  
 - 16AX 250V~, type SM40  
 - in accordance with EN 60669-1  
 - screw contacts 1.5-2.5 mm<sup>2</sup>  
 - replaceable button



ТАСТЕР ЗА РОЛЕТНИ 1-0-2 16A 250V~ 1M \_\_ NT 10



- SM41PWNT10
- SM41SBNT10
- SM41ESNT10
- SM41IWNT10

- NT 10 неутрална 1-0-2  
 - 16A 250V~, тип SM41  
 - во согласност со EN 60669-1  
 - прицврстување на проводниците со завртки 1.5-2.5mm<sup>2</sup>  
 - заменлива типка

PUSH BUTTON SHUTTERS 1-0-2 16A 250V~ 1M \_\_ NT 10

- NT 10 neutral 1-0-2  
 - 16A 250V~, type SM41  
 - in accordance with EN 60669-1  
 - screw contacts 1.5-2.5 mm<sup>2</sup>  
 - replaceable button



ПРЕКИНУВАЧ НАИЗМЕНИЧЕН 16AX 250V~ 1M

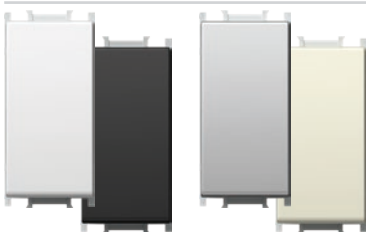

- SM60PW
- SM60SB
- SM60ES
- SM60IW

- 16AX 250V~, тип SM60  
 - во согласност со EN 60669-1  
 - прицврстување на проводниците со завртки 1.5-2.5mm<sup>2</sup>  
 - заменлива типка

SWITCH 2WAY 16AX 250V~ 1M

- 16AX 250V~, type SM60  
 - in accordance with EN 60669-1  
 - screw contacts 1.5-2.5 mm<sup>2</sup>  
 - replaceable button





- SM61PW
- SM61SB
- SM61ES
- SM61IW

**ТАСТЕР НАИЗМЕНИЧЕН 16A 250V~ 1M**

- 16A 250V~, тип SM61
- во согласност со EN 60669-1
- прицврстување на проводниците со завртки 1.5-2.5mm<sup>2</sup>
- заменлива типка

**PUSH BUTTON 2WAY 16A 250V~ 1M**

- 16A 250V~, type SM61
- in accordance with EN 60669-1
- screw contacts 1.5-2.5 mm<sup>2</sup>
- replaceable button



- SM62PWCD
- SM62SB CD
- SM62ESCD
- SM62IWCD

**ТАСТЕР НАИЗМЕНИЧЕН СО ВРВКА 16A 250V~ 1M \_\_ CD**

- CD индикација+врвка
- должина на врвката 1.5m
- 16A 250V~, тип SM62
- во согласност со EN 60669-1
- прицврстување на проводниците со завртки 1.5-2.5mm<sup>2</sup>

**PUSH BUTTON 2WAY WITH CORD 16A 250V~ 1M \_\_ CD**

- CD indicator+cord
- cord length 1.5m
- 16A 250V~, type SM62
- in accordance with EN 60669-1
- screw contacts 1.5-2.5 mm<sup>2</sup>

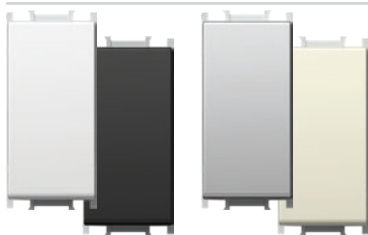

- SM70PW
- SM70SB
- SM70ES
- SM70IW

**ПРЕКИНУВАЧ ВКРСЕН 16AX 250V~ 1M**

- 16AX 250V~, тип SM70
- во согласност со EN 60669-1
- прицврстување на проводниците со завртки 1.5-2.5mm<sup>2</sup>
- заменлива типка

**SWITCH INTERMEDIATE 16AX 250V~ 1M**

- 16AX 250V~, type SM70
- in accordance with EN 60669-1
- screw contacts 1.5-2.5 mm<sup>2</sup>
- replaceable button



1M = 22,5 x 45  
2M = 45 x 45

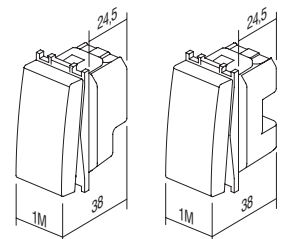



## B U T T O N S T M

тип <i>type</i>	назив <i>description</i>	големина <i>size</i>	боја <i>colour</i>	опис на опција 1 <i>optional data 1</i>	опис на опција 2 <i>optional data 2</i>
TM11	ТИПКА <i>BUTTON</i>	1M	<input type="checkbox"/> PW бела-сјај <i>polar white</i>	<input type="checkbox"/> NT неутрална <i>neutral</i>	01
TM12	ТИПКА <i>BUTTON</i>	2M	<input checked="" type="checkbox"/> SB црна-мат <i>soft touch black</i>	<input type="checkbox"/> IN индикација <i>indicator</i>	02
TM21	ПОЛНИЛО <i>BLANK</i>	1M	<input type="checkbox"/> ES сребрена-мат <i>elox silver</i>		03
.	.	.	<input type="checkbox"/> IW крем-сјај <i>ivory white</i>		

## ТИПКА 1M



- TM11PW
- TM11SB
- TM11ES
- TM11IW

- заменлива типка со големина 1M  
- во согласност со EN 60669-1

**BUTTON 1M**

- replaceable button 1M  
- in accordance with EN 60669-1



## ТИПКА 1M СО ИНДИКАЦИЈА



- TM11PWIN
- TM11SBIN
- TM11ESIN
- TM11IWIN

- заменлива типка со големина 1M  
- во согласност со EN 60669-1

**BUTTON 1M INDICATOR**

- replaceable button 1M  
- in accordance with EN 60669-1



## ТИПКА 2M

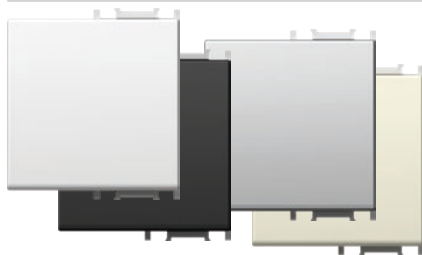

- TM12PW
- TM12SB
- TM12ES
- TM12IW

- заменлива типка со големина 2M со подложка за типки  
- се користи за надградување на прекинувачи или тастери со големина 1M во големина 2M  
- во согласност со EN 60669-1

**BUTTON 2M**

- replaceable button 2M with button carrier  
- to upgrade switch or push button from size 1M to size 2M  
- in accordance with EN 60669-1



## ТИПКА 2M СО ИНДИКАЦИЈА

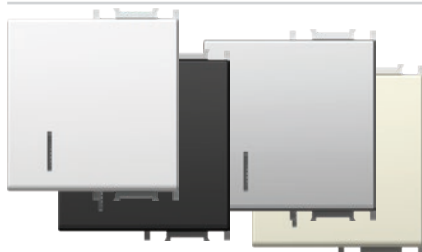

- TM12PWIN
- TM12SBIN
- TM12ESIN
- TM12IWIN

- заменлива типка со големина 2M со подложка за типки  
- се користи за надградување на прекинувачи или тастери со големина 1M во големина 2M  
- во согласност со EN 60669-1

**BUTTON 2M INDICATOR**

- replaceable button 2M with button carrier  
- to upgrade switch or push button from size 1M to size 2M  
- in accordance with EN 60669-1



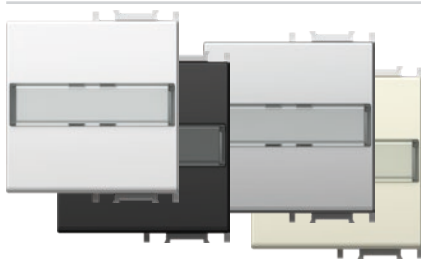

- TM13PWIL
- TM13SBIL
- TM13ESIL
- TM13IWIL

**ТИПКА 2М СО ПЛОЧКА ЗА НАТПИС**

- заменлива типка со големина 2М со подложка за типки
- се користи за надградување на прекинувачи или тастери со големина 1М во големина 2М
- во согласност со EN 60669-1

**BUTTON 2M WITH INSCRIPTION PLATE**

- replaceable button 2M with button carrier
- to upgrade switch or push button from size 1M to size 2M
- in accordance with EN 60669-1



- TM15PW
- TM15SB
- TM15ES
- TM15IW

**ТИПКА 1М ДВОПОЛНА**

- заменлива типка со големина 1М
- само во комбинација со механизмот SM20
- во согласност со EN 60669-1

**BUTTON 1M 2POLE**

- replaceable button 1M
- only in combination with mechanism SM20
- in accordance with EN 60669-1

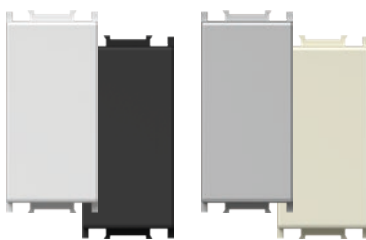

- TM21PW
- TM21SB
- TM21ES
- TM21IW

**ПОЛНИЛО 1М**

- за пополнување на празните места
- во согласност со EN 60669-1

**BLANK 1M**

- blank modul to fill up empty spaces
- in accordance with EN 60669-1

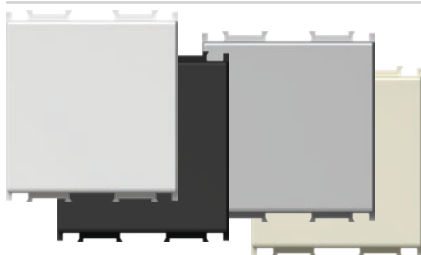

- TM22PW
- TM22SB
- TM22ES
- TM22IW

**ПОЛНИЛО 2М**

- за пополнување на празните места
- во согласност со EN 60669-1

**BLANK 2M**

- blank modul to fill up empty spaces
- in accordance with EN 60669-1

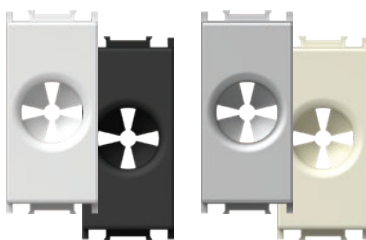

- TM31PW
- TM31SB
- TM31ES
- TM31IW

**ВОВЕДНИК 1М**

- воведувач за кабел
- во согласност со EN-60669-1

**CABLE OUTLET 1M**

- outlet for cable
- in accordance with EN-60669-1



1M = 22,5 x 45  
2M = 45 x 45

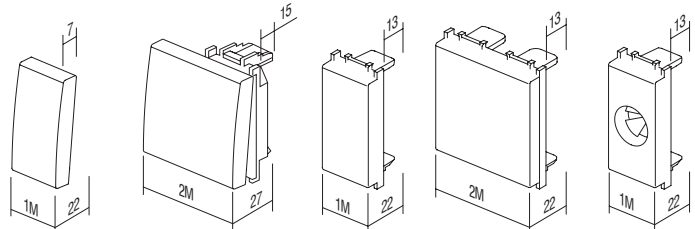

TM11  
TM15

TM12  
TM13

TM21

TM22

TM31

## B U T T O N S T M

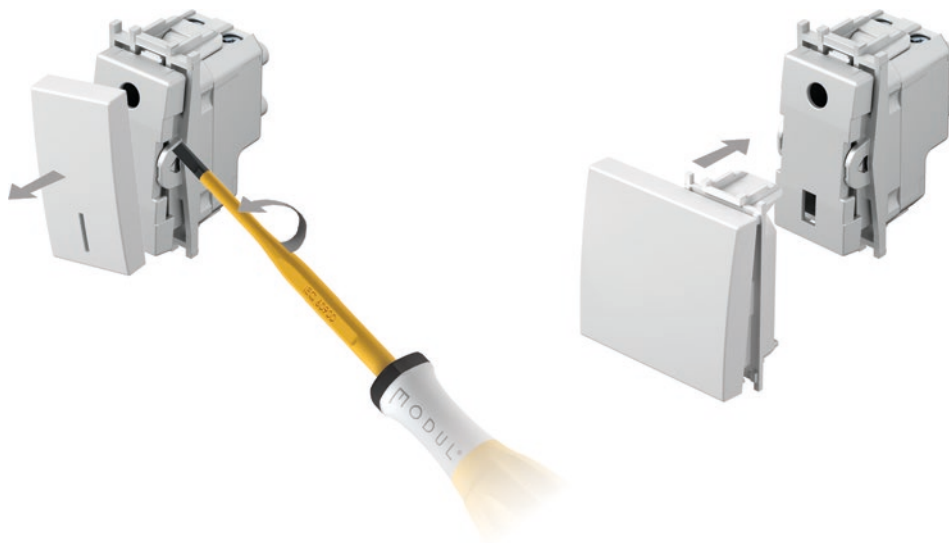

## ЛАСЕРСКИ НАТПИС НА ТИПКИТЕ

- лазерски натпис со посакувана графика на означени места  
 - стандардни симболи од залихите, останатите по нарачка

## LASER PRINT ON BUTTONS

- laser print of any graphics on marked locations  
 - standard symbols from stock, other on request

1M

A
B
C

2M

A	D	G
B	E	H
C	F	I

ГРАФИКИ  
SYMBOLS

01	02	03	04	05	06	07	08	09	10	11	12	20	21	22	23
24	25	26	27	28	29	30	31	32	33	34	35	36	37	38	39
					OFF	ON					AC				
40	41	42	43	44	45	46	47	48							

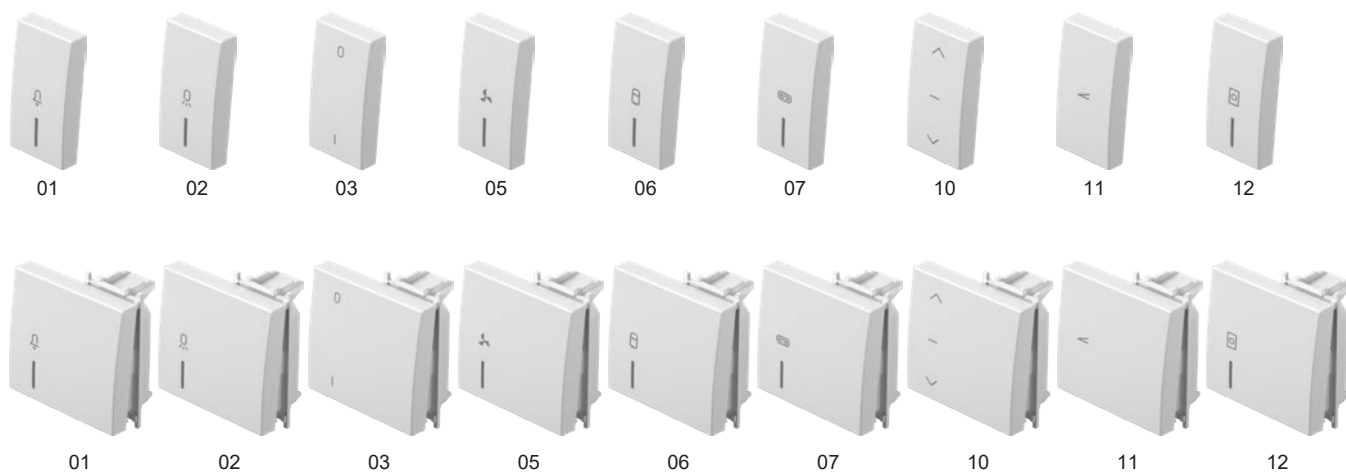
СТАНДАРДНИ ГРАФИКИ  
STANDARD SYMBOLS

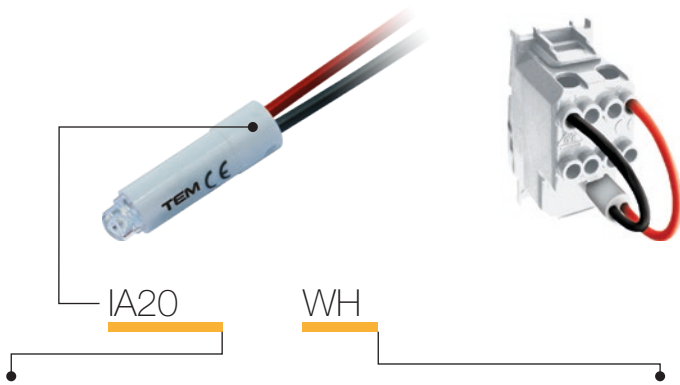

тип type	назив description	технички податоци technical data	боја colour
IA10	СИЈАЛИЧКА NEON LAMP	230V~ 0,34W	□ WH бела white
IA20	LED СВЕТИЛКА LED LAMP	230V~ AC/DC 0,40W	■ BL сина blue
IA21	LED СВЕТИЛКА LED LAMP	24V AC/DC 0,20W	■ RD црвена red
⋮	⋮	⋮	■ GR зелена green
⋮	⋮	⋮	■ OR портокалова orange

**СИЈАЛИЧКА 230V~ 0,34W**



■ IA10OR

- за индикација, осветлување или постојано осветлување на прекинувачот
- во комбинација со типката со индикација

**NEON LAMP 230V~ 0,34W**

- for indication, illumination or constant illumination of switch
- in combination with button with indicator

**LED СВЕТИЛКА 230V AC/DC 0,40W**



- IA20WH
- IA20GR
- IA20RD
- IA20BL

- за индикација, осветлување или постојано осветлување на прекинувачот
- во комбинација со типката со индикација

**LED LAMP 230V AC/DC 0,40W**

- for indication, illumination or constant illumination of switch
- in combination with button with indicator

**LED СВЕТИЛКА 24V AC/DC 0,20W**



- IA21WH
- IA21RD

- за индикација, осветлување или постојано осветлување на прекинувачот
- во комбинација со типката со индикација

**LED LAMP 24V AC/DC 0,20W**

- for indication, illumination or constant illumination of switch
- in combination with button with indicator

**СВЕТИЛКА LED 12V AC/DC 0,10W**



- IA22WH
- IA22RD

- за индикација, осветлување или постојано осветлување на прекинувачот
- во комбинација со типката со индикација

**LED LAMP 12V AC/DC 0,10W**

- for indication, illumination or constant illumination of switch
- in combination with button with indicator

**RC МРЕЖА 250V~**

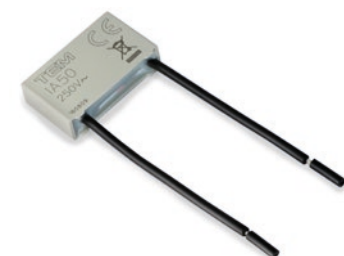

IA50

- RC мрежа за спречување на влијанието од LED светилките
- можно е наизменично поврзување на повеќе RC мрежи со светилките
- 0,1 μF, 100 Ω, 250V~

**RC CIRCUIT 250V~**

- RC circuit to eliminate disturbances in the operation of LED lamps
- parallel connections of more RC circuits with lamps are possible
- 0,1 μF, 100 Ω, 250V~

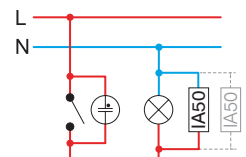

## I L L U M I N A T I O N I A

\* Индикација /  
Indication

Осветлување /  
Illumination

Постојано осветлување /  
Constant illumination

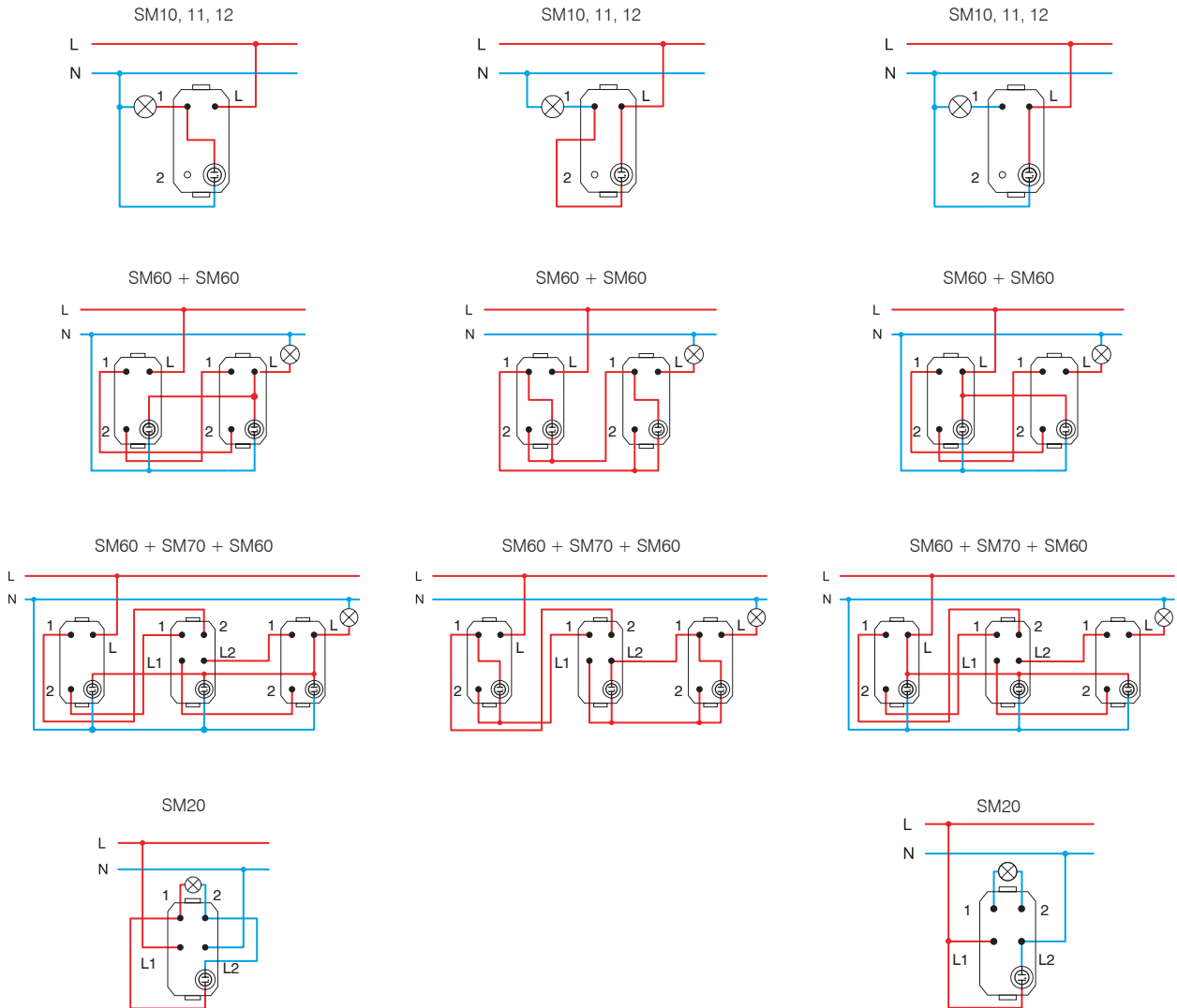

\* поврзувањата се погодни за штедливите светилки (CFL, LED) /  
wiring scheme for compact fluid lamp (CFL, LED)

1M = 22,5 x 45  
2M = 45 x 45

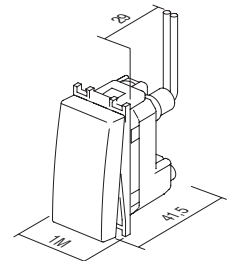

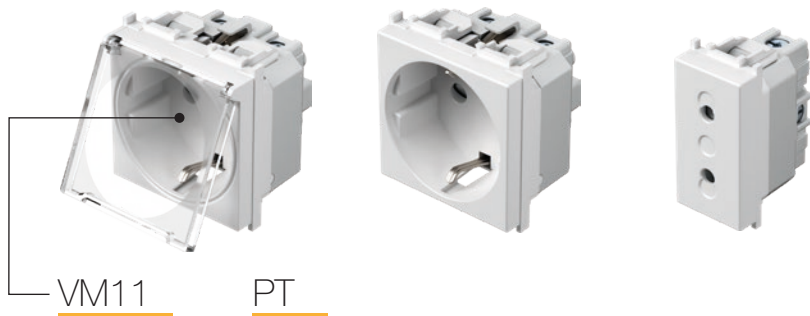

тип type	назив description	технички податоци technical data	големина size	боја colour															
VM10	ПРИКЛУЧНИЦА ШУКО+KS SOCKET SCHUKO+KS	2P+E 16A 250V~	2M	<table border="0"> <tr> <td><input type="checkbox"/> PW бела+сјај polar white</td> <td><input checked="" type="checkbox"/> PT бела+просирна white+transparent</td> <td><input type="checkbox"/> PP бела+бела white+white</td> </tr> </table>	<input type="checkbox"/> PW бела+сјај polar white	<input checked="" type="checkbox"/> PT бела+просирна white+transparent	<input type="checkbox"/> PP бела+бела white+white												
<input type="checkbox"/> PW бела+сјај polar white	<input checked="" type="checkbox"/> PT бела+просирна white+transparent	<input type="checkbox"/> PP бела+бела white+white																	
VM11	ПРИКЛУЧНИЦА ШУКО+KS+КАПАК SOCKET SCHUKO+KS+COVER	2P+E 16A 250V~	2M	<table border="0"> <tr> <td><input checked="" type="checkbox"/> SB црна-мат soft touch black</td> <td><input checked="" type="checkbox"/> BT црна+просирна soft touch black+transparent</td> <td><input checked="" type="checkbox"/> BB црна+црна soft touch black+black</td> </tr> </table>	<input checked="" type="checkbox"/> SB црна-мат soft touch black	<input checked="" type="checkbox"/> BT црна+просирна soft touch black+transparent	<input checked="" type="checkbox"/> BB црна+црна soft touch black+black												
<input checked="" type="checkbox"/> SB црна-мат soft touch black	<input checked="" type="checkbox"/> BT црна+просирна soft touch black+transparent	<input checked="" type="checkbox"/> BB црна+црна soft touch black+black																	
VM20	ПРИКЛУЧНИЦА EURO+KS SOCKET EURO+KS	2P 10A 250V~	1M	<table border="0"> <tr> <td><input type="checkbox"/> ES сребрена elox silver</td> <td><input checked="" type="checkbox"/> ST сребрена+прос. silver+transparent</td> <td><input type="checkbox"/> SS сребрена+сребрена silver+silver</td> </tr> <tr> <td><input type="checkbox"/> IW крем-сјај ivory white</td> <td><input checked="" type="checkbox"/> IT крем+просирна ivory+transparent</td> <td><input type="checkbox"/> II крем+крем ivory+ivory</td> </tr> <tr> <td><input checked="" type="checkbox"/> RD црвена red</td> <td><input checked="" type="checkbox"/> RT црвена+просирна red+transparent</td> <td><input checked="" type="checkbox"/> RR црвена+црвена red+red</td> </tr> <tr> <td><input checked="" type="checkbox"/> GR зелена green</td> <td><input checked="" type="checkbox"/> GT зелена+просирна green+transparent</td> <td><input checked="" type="checkbox"/> GG зелена+зелена green+green</td> </tr> <tr> <td><input checked="" type="checkbox"/> OR портокалова orange</td> <td><input checked="" type="checkbox"/> OT портокалова+прос. orange+transparent</td> <td><input checked="" type="checkbox"/> OO портокалова+портокалова orange+orange</td> </tr> </table>	<input type="checkbox"/> ES сребрена elox silver	<input checked="" type="checkbox"/> ST сребрена+прос. silver+transparent	<input type="checkbox"/> SS сребрена+сребрена silver+silver	<input type="checkbox"/> IW крем-сјај ivory white	<input checked="" type="checkbox"/> IT крем+просирна ivory+transparent	<input type="checkbox"/> II крем+крем ivory+ivory	<input checked="" type="checkbox"/> RD црвена red	<input checked="" type="checkbox"/> RT црвена+просирна red+transparent	<input checked="" type="checkbox"/> RR црвена+црвена red+red	<input checked="" type="checkbox"/> GR зелена green	<input checked="" type="checkbox"/> GT зелена+просирна green+transparent	<input checked="" type="checkbox"/> GG зелена+зелена green+green	<input checked="" type="checkbox"/> OR портокалова orange	<input checked="" type="checkbox"/> OT портокалова+прос. orange+transparent	<input checked="" type="checkbox"/> OO портокалова+портокалова orange+orange
<input type="checkbox"/> ES сребрена elox silver	<input checked="" type="checkbox"/> ST сребрена+прос. silver+transparent	<input type="checkbox"/> SS сребрена+сребрена silver+silver																	
<input type="checkbox"/> IW крем-сјај ivory white	<input checked="" type="checkbox"/> IT крем+просирна ivory+transparent	<input type="checkbox"/> II крем+крем ivory+ivory																	
<input checked="" type="checkbox"/> RD црвена red	<input checked="" type="checkbox"/> RT црвена+просирна red+transparent	<input checked="" type="checkbox"/> RR црвена+црвена red+red																	
<input checked="" type="checkbox"/> GR зелена green	<input checked="" type="checkbox"/> GT зелена+просирна green+transparent	<input checked="" type="checkbox"/> GG зелена+зелена green+green																	
<input checked="" type="checkbox"/> OR портокалова orange	<input checked="" type="checkbox"/> OT портокалова+прос. orange+transparent	<input checked="" type="checkbox"/> OO портокалова+портокалова orange+orange																	



ПРИКЛУЧНИЦА ШУКО+KS 2P+E 16A 250V~ 2M

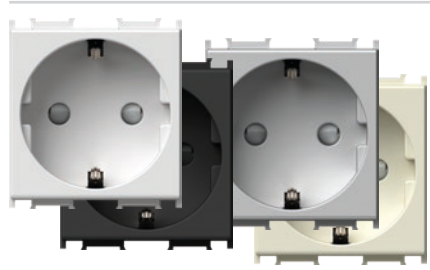

- VM10PW
- VM10SB
- VM10ES
- VM10IW

- 2P+E шуко  
- 16A 250V~, тип VM10  
- во согласност со IEC 60884-1, CEE7  
- прицврстување на проводниците со завртки 1.5-2.5mm<sup>2</sup>  
- KS вградена заштита за деца од допир на контактите



SOCKET SCHUKO+KS 2P+E 16A 250V~ 2M

- 2P+E schuko  
- 16A 250V~, type VM10  
- in accordance with IEC 60884-1, CEE7  
- screw contacts 1.5-2.5 mm<sup>2</sup>  
- KS build-in child protection - shuttered live contacts

ПРИКЛУЧНИЦА ШУКО+KS 2P+E 16A 250V~ 2M

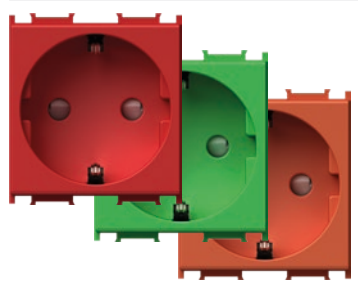

- VM10RD
- VM10GR
- VM10OR

- 2P+E шуко  
- 16A 250V~, тип VM10  
- во согласност со IEC 60884-1, CEE7  
- прицврстување на проводниците со завртки 1.5-2.5mm<sup>2</sup>  
- KS вградена заштита за деца од допир на контактите



SOCKET SCHUKO+KS 2P+E 16A 250V~ 2M

- 2P+E schuko  
- 16A 250V~, type VM10  
- in accordance with IEC 60884-1, CEE7  
- screw contacts 1.5-2.5 mm<sup>2</sup>  
- KS build-in child protection - shuttered live contacts

ПРИКЛУЧНИЦА ШУКО+KS+КАПАК 2P+E 16A 250V~ 2M



- VM11PT
- VM11BT
- VM11ST
- VM11IT
- VM11PP

- 2P+E шуко+капак  
- 16A 250V~, тип VM11  
- во согласност со IEC 60884-1, CEE7  
- прицврстување на проводниците со завртки 1.5-2.5mm<sup>2</sup>  
- KS вградена заштита за деца од допир на контактите



SOCKET SCHUKO+KS+COVER

2P+E 16A 250V~ 2M  
- 2P+E schuko+cover  
- 16A 250V~, type VM11  
- in accordance with IEC 60884-1, CEE7  
- screw contacts 1.5-2.5 mm<sup>2</sup>  
- KS build-in child protection - shuttered live contacts

## S O C K E T S V M



- VM20PW
- VM20SB
- VM20ES
- VM20IW

## ПРИКЛУЧНИЦА EURO+KS 2P 10A 250V~ 1M

- 2P евро
- 10A 250V~, тип VM20
- во согласност со IEC 60884-1, CEE7
- прицврстување на проводниците со завртки 1.5-2.5mm<sup>2</sup>
- KS вградена заштита за деца од допир на контактите

## SOCKET EURO+KS 2P 10A 250V~ 1M

- 2P Euro
- 10A 250V~, type VM20
- in accordance with IEC 60884-1, CEE7
- screw contacts 1.5-2.5 mm<sup>2</sup>
- KS build-in child protection - shuttered live contacts



- VM40PW
- VM40SB
- VM40ES
- VM40IW

## ПРИКЛУЧНИЦА ФРАНЦУСКА+KS 2P+E 16A 250V~ 2M

- 2P+E француска
- 16A 250V~, тип VM40
- во согласност со IEC 60884-1, NF C 61-314, CEE7
- прицврстување на проводниците со завртки 1.5-2.5mm<sup>2</sup>
- KS вградена заштита за деца од допир на контактите

## SOCKET FRENCH+KS 2P+E 16A 250V~ 2M

- 2P+E French
- 16A 250V~, type VM40
- in accordance with IEC 60884-1, NF C 61-314, CEE7
- screw contacts 1.5-2.5 mm<sup>2</sup>
- KS build-in child protection - shuttered live contacts

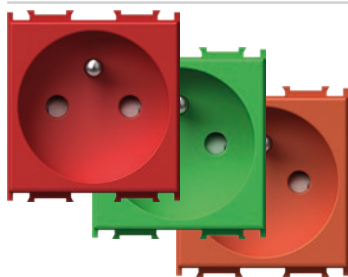

- VM40RD
- VM40GR
- VM40OR

## ПРИКЛУЧНИЦА ФРАНЦУСКА+KS 2P+E 16A 250V~ 2M

- 2P+E француска
- 16A 250V~, тип VM40
- во согласност со IEC 60884-1, NF C 61-314, CEE7
- прицврстување на проводниците со завртки 1.5-2.5mm<sup>2</sup>
- KS вградена заштита за деца од допир на контактите

## SOCKET FRENCH+KS 2P+E 16A 250V~ 2M

- 2P+E French
- 16A 250V~, type VM40
- in accordance with IEC 60884-1, NF C 61-314, CEE7
- screw contacts 1.5-2.5 mm<sup>2</sup>
- KS build-in child protection - shuttered live contacts



- VM41PT
- VM41BT
- VM41ST
- VM41IT

## ПРИКЛУЧНИЦА ФРАНЦУСКА+KS+КАПАК 2P+E 16A 250V~ 2M

- 2P+E француска+капак
- 16A 250V~, тип VM41
- во согласност со IEC 60884-1, NF C 61-314, CEE7
- прицврстување на проводниците со завртки 1.5-2.5mm<sup>2</sup>
- KS вградена заштита за деца од допир на контактите

## SOCKET FRENCH+KS+COVER

- 2P+E 16A 250V~ 2M
- 2P+E French+cover
- 16A 250V~, type VM41
- in accordance with IEC 60884-1, NF C 61-314, CEE7
- screw contacts 1.5-2.5 mm<sup>2</sup>
- KS build-in child protection - shuttered live contacts

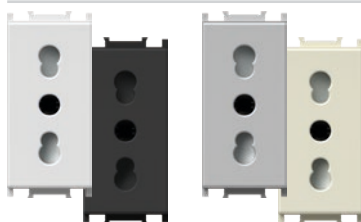

- VM30PW
- VM30SB
- VM30ES
- VM30IW

## ПРИКЛУЧНИЦА ИТАЛИЈАНСКА P17/11+KS 2P+E 16A 250V~ 1M

- 2P+E италијанска P17/11
- 16A 250V~, тип VM30
- во согласност со IEC 60884-1, CEI 23-50
- прицврстување на проводниците со завртки 1.5-2.5mm<sup>2</sup>
- KS вградена заштита за деца од допир на контактите

## SOCKET ITALIAN P17/11+KS 2P+E 16A 250V~ 1M

- 2P+E Italian P17/11
- 16A 250V~, type VM30
- in accordance with IEC 60884-1, CEI 23-50
- screw contacts 1.5-2.5 mm<sup>2</sup>
- KS build-in child protection - shuttered live contacts

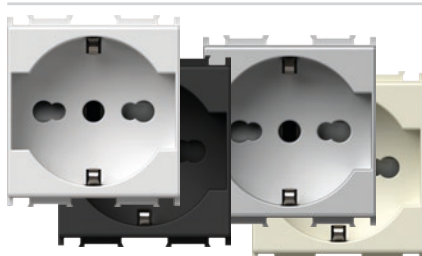

- VM31PW
- VM31SB
- VM31ES
- VM31IW

## ПРИКЛУЧНИЦА ШУКО/ИТА P17/11+KS 2P+E 16A 250V~ 2M

- 2P+E шуко/италијанска P17/11
- 16A 250V~, тип VM31
- во согласност со IEC 60884-1, CEI 23-50
- прицврстување на проводниците со завртки 1.5-2.5mm<sup>2</sup>
- KS вградена заштита за деца од допир на контактите

## SOCKET SCHUKO/ITA P17/11+KS

- 2P+E 16A 250V~ 2M
- 2P+E schuko/Italian P17/11
- 16A 250V~, type VM31
- in accordance with IEC 60884-1, CEI 23-50
- screw contacts 1.5-2.5 mm<sup>2</sup>
- KS build-in child protection - shuttered live contacts



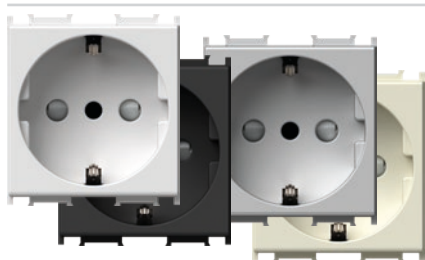

- VM32PW
- VM32SB
- VM32ES
- VM32IW

**ПРИКЛУЧНИЦА ШУКО/ИТА P30+KS 2P+E 16A 250V~ 2M**

- 2P+E шуко/италијанска P30
- 16A 250V~, тип VM32
- во согласност со IEC 60884-1, CEI 23-50
- прицврстување на проводниците со завртки 1.5-2.5mm<sup>2</sup>
- KS вградена заштита за деца од допир на контактите

**SOCKET SCHUKO/ITA P30+KS**

- 2P+E 16A 250V~ 2M
- 2P+E schuko/italian P30
- 16A 250V~, type VM32
- in accordance with IEC 60884-1, CEI 23-50
- screw contacts 1.5-2.5 mm<sup>2</sup>
- KS build-in child protection - shuttered live contacts

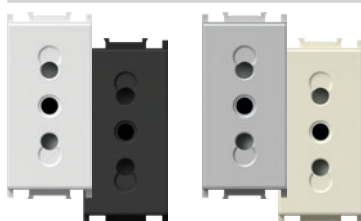

- VM33PW
- VM33SB
- VM33ES
- VM33IW

**ПРИКЛУЧНИЦА ИТАЛИЈАНСКА P11+KS 2P+E 10A 250V~ 1M**

- 2P+E италијанска P11
- 10A 250V~, тип VM33
- во согласност со IEC 60884-1, CEI 23-50
- прицврстување на проводниците со завртки 1.5-2.5mm<sup>2</sup>
- KS вградена заштита за деца од допир на контактите

**SOCKET ITALIAN P11+KS 2P+E 10A 250V~ 1M**

- 2P+E Italian P11
- 10A 250V~, type VM33
- in accordance with IEC 60884-1, CEI 23-50
- screw contacts 1.5-2.5 mm<sup>2</sup>
- KS build-in child protection - shuttered live contacts

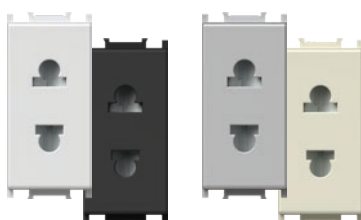

- VM21PW
- VM21SB
- VM21ES
- VM21IW

**ПРИКЛУЧНИЦА EURO/АМЕРИКАНСКА+KS 2P 16A 250V~ 1M**

- 2P euro/американска
- 16A 250V~, тип VM21
- прицврстување на проводниците со завртки 1.5-2.5mm<sup>2</sup>
- KS вградена заштита за деца од допир на контактите
- само за државите надвор од EY

**SOCKET EURO/AMERICAN+KS 2P 16A 250V~ 1M**

- 2P Euro/American
- 16A 250V~, type VM21
- screw contacts 1.5-2.5 mm<sup>2</sup>
- KS build-in child protection - shuttered live contacts
- only for countries not members of EU

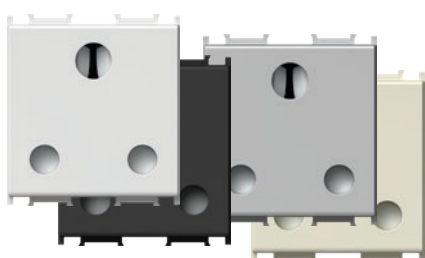

- VM51PW
- VM51SB
- VM51ES
- VM51IW

**ПРИКЛУЧНИЦА БРИТАНСКА BS 546+KS 2P+E 15A 250V~ 2M**

- 2P+E британски стандард BS 546
- 15A 250V~, тип VM51
- во согласност со BS 546
- прицврстување на проводниците со завртки 1.5-2.5 mm<sup>2</sup>
- вградена заштита од допир на контактите

**SOCKET BRITISH BS 546+KS 2P+E 15A 250V~ 2M**

- 2P+E British BS 546
- 15A 250V~, type VM51
- in accordance with BS 546
- screw contacts 1.5-4 mm<sup>2</sup>
- KS build-in child protection - shuttered live contacts

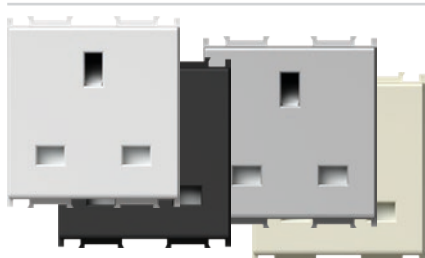

- VM52PW
- VM52SB
- VM52ES
- VM52IW

**ПРИКЛУЧНИЦА БРИТАНСКА BS 1363-2+KS 2P+E 13A 250V~ 2M**

- 2P+E британски стандард BS 1363-2
- 13A/250V~, тип VM52
- во согласност со BS 1363-2
- прицврстување на проводниците со завртки 1.5-2.5 mm<sup>2</sup>
- вградена заштита од допир на контактите

**SOCKET BRITISH BS 1363-2+KS 2P+E 13A 250V~ 2M**

- 2P+E British BS 1363-2
- 13A 250V~, type VM52
- in accordance with BS 1363-2
- screw contacts 1.5-4 mm<sup>2</sup>
- KS build-in child protection - shuttered live contacts



VM80

**ПРЕНАПОНСКА ЗАШТИТА MPE MINI 275V/50Hz**

- паралелно поврзување со првата приклучница во серијата
- L
- степен на заштита III
- U<sub>c</sub>=275Vac, U<sub>oc</sub>/I<sub>sc</sub>=6kV/3kA, U<sub>p</sub><800V
- во согласност со IEC 61643-1
- проводници 1.5mm<sup>2</sup>, IP20
- звучен сигнал во случај на дефект

**SURGE PROTECTOR MPE MINI 275V/50Hz**



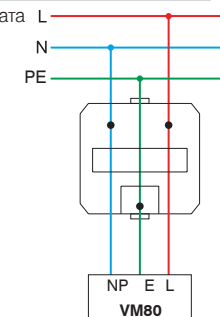







- parallel connection with the first socket in the row
- protection class III
- U<sub>c</sub>=275Vac, U<sub>oc</sub>/I<sub>sc</sub>=6kV/3kA, U<sub>p</sub><800V
- in accordance with IEC 61643-1
- wires 1.5mm<sup>2</sup>, IP20
- sound signal at breakdown





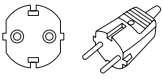
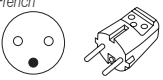

## S O C K E T S V M

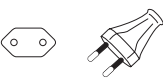
УСОГЛАСЕНОСТ НА ПРИКЛУЧНИЦИТЕ И ПРИКЛУЧОЦИТЕ  
SOCKETS AND PLUGS MATCHING

ПРИКЛУЧНИЦА / SOCKET								
СТИЛ НА ПРИКЛУЧКОТ / PLUG STYLE	VM10 VM11	VM20	VM30	VM33	VM31	VM32	VM40 VM41	VM21
германски / German 	•				•	•		
француски / French 	•				•	•	•	
италијански / Italian S11 			•	•	•	•		
италијански / Italian S17 			•	•	•			
euro 	•	•	•		•	•	•	•

УСОГЛАСЕНОСТ НА ПРИКЛУЧНИЦИТЕ И ПРИКЛУЧОЦИТЕ  
SOCKETS AND PLUGS MATCHING

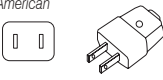
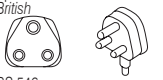
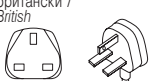
ПРИКЛУЧНИЦА / SOCKET			
СТИЛ НА ПРИКЛУЧКОТ / PLUG STYLE	VM21	VM51	VM52
американски American 	•		
британски / British BS 546 		•	
британски / British BS 1363-2 			•

1M = 22,5 x 45  
2M = 45 x 45

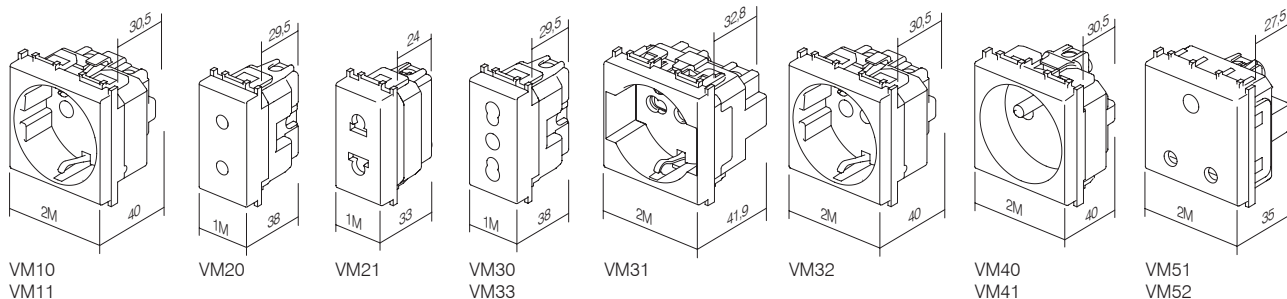



тип type	назив description	технички податоци technical data	големина size	боја colour
KM10	ПРИКЛУЧНИЦА TV ОСНОВНА SOCKET TV BASIC	0dB	1M	<input type="checkbox"/> PW бела-сјай polar white
KM11	ПРИКЛУЧНИЦА TV КРАЈНА SOCKET TV END-LINE	1dB	1M	<input checked="" type="checkbox"/> SB црна-мат soft touch black
KM12	ПРИКЛУЧНИЦА TV ПРЕОДНА SOCKET TV TROUGHPASS	10dB	1M	<input type="checkbox"/> ES сребрена-мат elox silver
:	:	:	:	<input type="checkbox"/> IW крем-сјай ivory white

ПРИКЛУЧНИЦА TV ОСНОВНА 0dB 1M

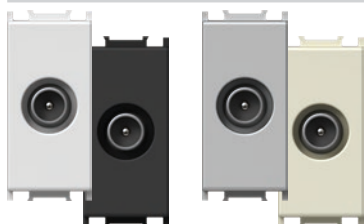

- KM10PW
- KM10SB
- KM10ES
- KM10IW

- TV основна  
- редуција 0dB  
- заден конектор – F стандард  
**SOCKET TV BASIC 0dB 1M**  
- TV basic  
- reduction 0dB  
- back connector – F standard



ПРИКЛУЧНИЦА TV ОСНОВНА 0dB 2M

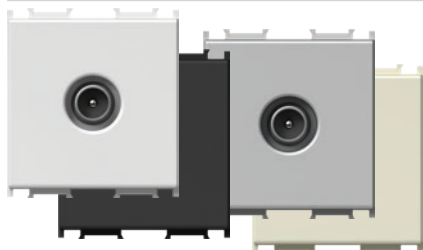

- KM20PW
- KM20SB
- KM20ES
- KM20IW

- TV основна  
- редуција 0dB  
- заден конектор – F стандард  
**SOCKET TV BASIC 0dB 2M**  
- TV basic  
- reduction 0dB  
- back connector – F standard



ПРИКЛУЧНИЦА TV КРАЈНА 1dB 1M

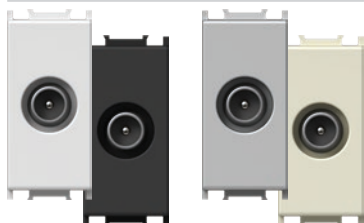

- KM11PW
- KM11SB
- KM11ES
- KM11IW

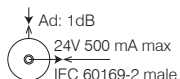

- TV крајна  
- фреквентен појас 5÷2400 MHz  
- редуција < 1 dB  
- во согласност со EN 50083-1  
- приклучување со завртки  
**SOCKET TV END-LINE 1dB 1M**  
- TV end-line  
- frequency range 5÷2400 MHz  
- reduction < 1 dB  
- in accordance with EN 50083-1  
- screw contacts



ПРИКЛУЧНИЦА TV ПРЕОДНА 10dB 1M

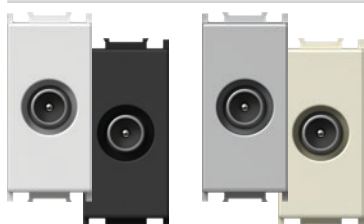

- KM12PW
- KM12SB
- KM12ES
- KM12IW

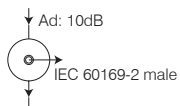

- TV преодна  
- фреквентен појас 5÷2400 MHz  
- редуција < 10 dB  
- во согласност со EN 50083-1  
- приклучување со завртки  
**SOCKET TV TROUGHPASS 10dB 1M**  
- TV troughpass  
- frequency range 5÷2400 MHz  
- reduction < 10 dB  
- in accordance with EN 50083-1  
- screw contacts



## ПРИКЛУЧНИЦА SAT ОСНОВНА 0dB 1M



- KM15PW
- KM15SB
- KM15ES
- KM15IW

- SAT основна
- редуција 0dB
- заден конектор – F стандард

## SOCKET SAT BASIC 0dB 1M

- SAT basic
- reduction 0dB
- back connector – F standard



## ПРИКЛУЧНИЦА SAT ОСНОВНА 0dB 2M



- KM24PW
- KM24SB
- KM24ES
- KM24IW

- SAT основна
- редуција 0dB
- заден конектор – F стандард

## SOCKET SAT BASIC 0dB 2M

- SAT basic
- reduction 0dB
- back connector – F standard



## ПРИКЛУЧНИЦА SAT КРАЈНА 1dB 1M

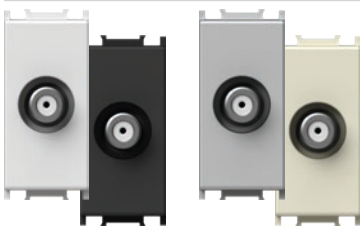

- KM16PW
- KM16SB
- KM16ES
- KM16IW

- SAT крајна
- фреквентен појас 5÷2400 MHz
- редуција < 1dB
- во согласност со EN 50083-1
- приклучување со завртки

## SOCKET SAT END-LINE 1dB 1M

- SAT end-line
- frequency range 5÷2400 MHz
- reduction < 1dB
- in accordance with EN 50083-1
- screw contacts

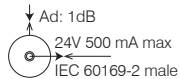

## ПРИКЛУЧНИЦА R ОСНОВНА 0dB 1M



- KM19PW
- KM19SB
- KM19ES
- KM19IW

- R основна
- редуција 0dB
- заден конектор – F стандард

## SOCKET R BASIC 0dB 1M

- R basic
- reduction 0dB
- back connector – F standard



## ПРИКЛУЧНИЦА R ОСНОВНА 0dB 2M

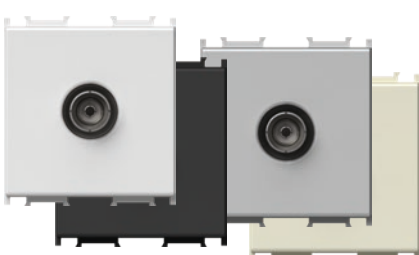

- KM29PW
- KM29SB
- KM29ES
- KM29IW

- R основна
- редуција 0dB
- заден конектор – F стандард

## SOCKET R BASIC 0dB 2M

- R basic
- reduction 0dB
- back connector – F standard



## ПРИКЛУЧНИЦА SAT-TV КРАЈНА 1dB 2M

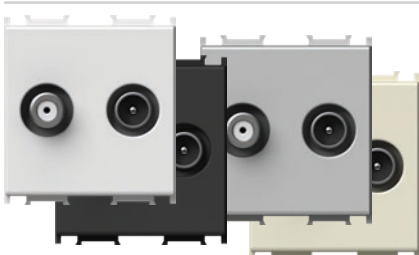

- KM25PW
- KM25SB
- KM25ES
- KM25IW

- SAT-TV крајна
- фреквентен појас 5÷2400 MHz
- редуција < 1dB
- во согласност со EN 50083-1
- прицврстување со завртки

## SOCKET SAT-TV END-LINE 1dB 2M

- SAT-TV end-line
- frequency range 5÷2400 MHz
- reduction < 1dB
- in accordance with EN 50083-1
- screw contacts

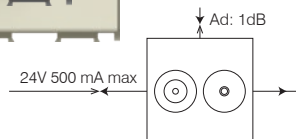

ОСНОВНИ ШЕМИ НА ПОВРЗУВАЊЕ  
BASIC CONNECTION SAMPLES

самостојно поврзување  
stand alone connection

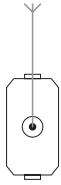

KM10  
KM20  
KM11  
KM15  
KM24  
KM16  
KM19  
KM29  
KM25

поврзување звезда  
star connection

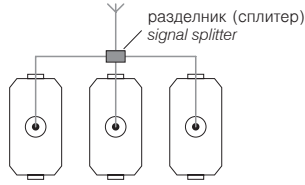

KM10  
KM20  
KM11  
KM15  
KM24  
KM16  
KM19  
KM29  
KM25

преодно поврзување  
throughpass connection

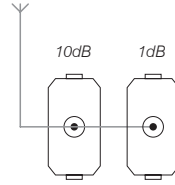

KM12 KM11



- KM22PW
- KM22SB
- KM22ES
- KM22IW

ПРИКЛУЧНИЦА АУДИО 2xRCA 1M

- аудио 2x RCA
- поврзување на каблите од задната страна со залемување

SOCKET AUDIO 2xRCA 1M

- audio 2x RCA
- soldering connection of cable at the back side



- KM23PW
- KM23SB
- KM23ES
- KM23IW

ПРИКЛУЧНИЦА ЗА АУДИО ЗВУЧНИК 1M

- аудио 2x Ø4mm
- за приклучување на звучниот кабел, приклучок Ø4mm или виљушката кабел папуча
- поврзување на каблите од задната страна со залемување

SOCKET AUDIO LOUDSPEAKERS 1M

- audio 2x Ø4mm
- to accommodate speaker wire, banana plug Ø4mm or spades
- soldering connection of cable at the back side



- KM26PW
- KM26SB
- KM26ES
- KM26IW

ПРИКЛУЧНИЦА ЗА АУДИО ЗВУЧНИК 2M

- аудио 2x Ø4mm
- за приклучување на звучниот кабел, приклучок Ø4mm или виљушката кабел папуча
- поврзување на каблите од задната страна со залемување

SOCKET AUDIO LOUDSPEAKERS 2M

- audio 2x Ø4mm
- to accommodate speaker wire, banana plug Ø4mm or spades
- soldering connection of cable at the back side



1M = 22,5 x 45  
2M = 45 x 45

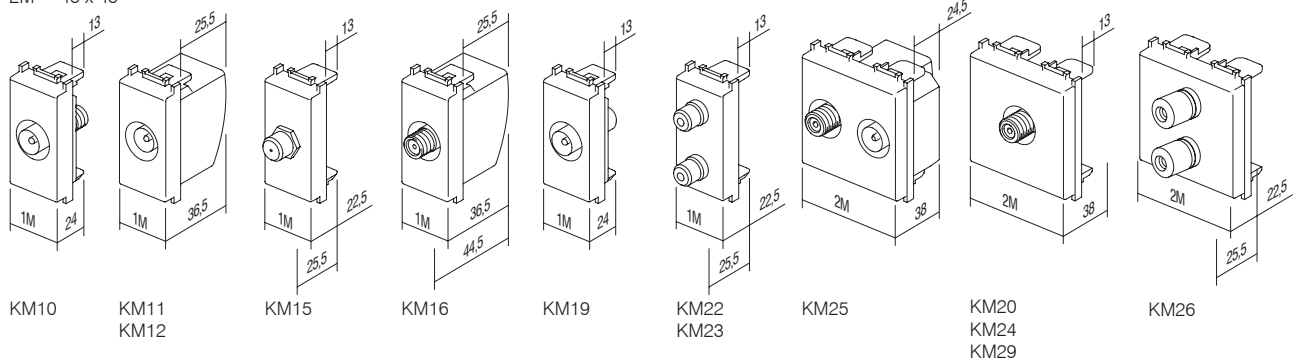

## ПРИКЛУЧНИЦА TEL LT RJ11 6/4 1M

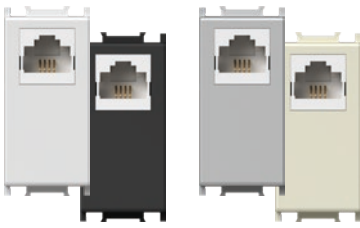

- KM30PW
- KM30SB
- KM30ES
- KM30IW

- TEL LT завртка
- RJ11 6/4
- во согласност со IEC 60603-7
- прицврстување на проводниците со завртки

## SOCKET TEL LT RJ11 6/4 1M

- TEL LT screw
- RJ11 6/4
- in accordance with IEC 60603-7
- screw contacts



## ПРИКЛУЧНИЦА TEL BT SEC 6/6 1M

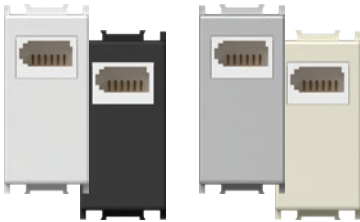

- KM31PW
- KM31SB
- KM31ES
- KM31IW

- TEL BT британски стандард
- SEC секундарна 6/6
- BS 6312
- прицврстување на проводниците со завртки

## SOCKET TEL BT SEC 6/6 1M

- TEL BT British standard
- SEC secondary 6/6
- in accordance with BS 6312
- screw contacts



## ПРИКЛУЧНИЦА TEL KS RJ11 6/4 1M

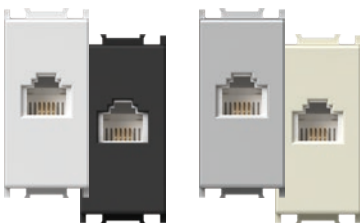

- KM36PW
- KM36SB
- KM36ES
- KM36IW

- KS keystone стандард за прицврстување
- RJ11 6/4
- во согласност со IEC 60603-7

## SOCKET TEL KS RJ11 6/4 1M

- KS keystone fixing standard
- RJ11 6/4
- in accordance with IEC 60603-7

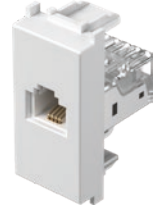

## ПРИКЛУЧНИЦА CAT5e KS RJ45 8/8 1M

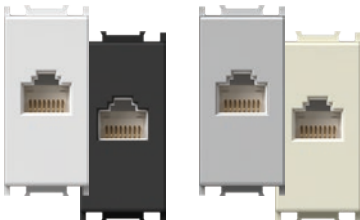

- KM37PW
- KM37SB
- KM37ES
- KM37IW

- KS keystone стандард за прицврстување
- CAT5e, RJ45 8/8
- во согласност со IEC 60603-7

## SOCKET CAT5e KS RJ45 8/8 1M

- KS keystone fixing standard
- CAT5e, RJ45 8/8
- in accordance with IEC 60603-7



## АДАПТЕР KS 1M

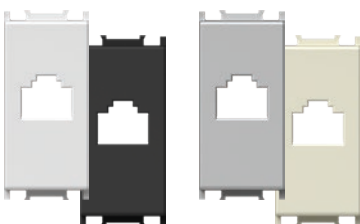

- KM35PW
- KM35SB
- KM35ES
- KM35IW

- KS keystone стандард за прицврстување
- AMP, Avaya, Brandrex, FMT, Mfico, Tyco, ...
- модулот за комуникација не е вграден

## ADAPTER KS 1M

- KS keystone fixing standard
- AMP, Avaya, Brandrex, FMT, Mfico, Tyco, ...
- communication module not included



## АДАПТЕР KS СО ЗАШТИНИК ОД ПРАШИНА 1M

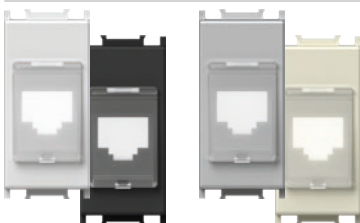

- KM38PW
- KM38SB
- KM38ES
- KM38IW

- KS keystone стандард за прицврстување со капак против прашина
- AMP, Avaya, Brandrex, FMT, Mfico, Tyco, ...
- модулот за комуникација не е вграден

## ADAPTER KS WITH DUST PROTECTION 1M

- KS keystone fixing standard with dust protection
- AMP, Avaya, Brandrex, FMT, Mfico, Tyco, ...
- communication module not included



**ПРИКЛУЧНИЦА CAT6 SCH KS RJ45 8/8 1M**

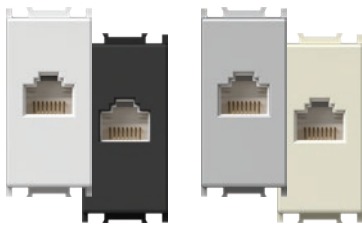

- KM39PW
- KM39SB
- KM39ES
- KM39IW

- KS keystone стандард за прицврстување  
 - CAT6 UTP поврзување без алати, RJ45 8/8  
 - во согласност со ISO/IEC 11801

**SOCKET CAT6 SCH KS RJ45 8/8 1M**

- KS keystone fixing standard  
 - CAT6 UTP toolless, RJ45 8/8  
 - in accordance with ISO/IEC 11801



**АДАПТЕР KS УНИВЕРЗАЛЕН 1M**

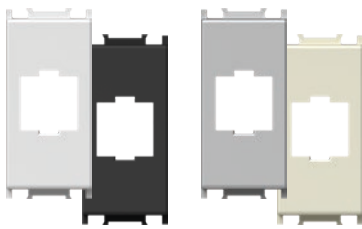

- KM50PW
- KM50SB
- KM50ES
- KM50IW

- KS keystone стандард за прицврстување  
 - погоден за HDMI, USB  
 - модулот за комуникација не е вграден

**ADAPTER KS UNIVERSAL 1M**

- KS keystone fixing standard  
 - suitable for HDMI, USB  
 - communication module not included



**АДАПТЕР PD 1M**

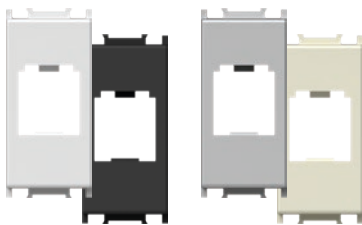

- KM40PW
- KM40SB
- KM40ES
- KM40IW

- PD Panduit Mini-COM стандард за прицврстување  
 - модулот за комуникација не е вграден

**ADAPTER PD 1M**

- PD Panduit Mini-COM fixing standard  
 - communication module not included



**АДАПТЕР PD СО ЗАШТИТА ОД ПРАШИНА 1M**

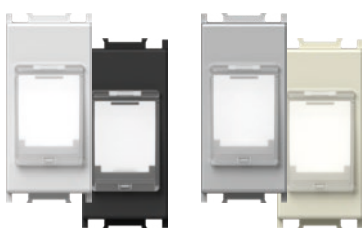

- KM43PW
- KM43SB
- KM43ES
- KM43IW

- PD Panduit Mini-COM стандард за прицврстување со капак против прашина  
 - модулот за комуникација не е вграден

**ADAPTER PD WITH DUST PROTECTION 1M**

- PD Panduit Mini-COM fixing standard with dust protection  
 - communication module not included



**АДАПТЕР R&M 1M**

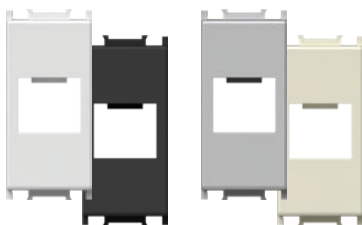

- KM46PW
- KM46SB
- KM46ES
- KM46IW

- R&M стандард за прицврстување  
 - модулот за комуникација не е вграден

**ADAPTER R&M 1M**

- R&M fixing standard  
 - communication module not included



**АДАПТЕР R&M CAT6A 1M**

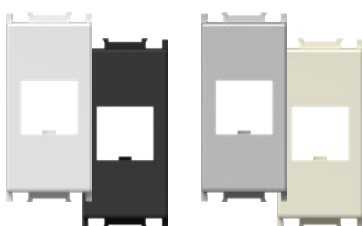

- KM52PW
- KM52SB
- KM52ES
- KM52IW

- R&M прицврстување за CAT6A  
 - модулот за комуникација не е вграден

**ADAPTER R&M CAT6A 1M**

- R&M fixing for CAT6A  
 - communication module not included





- KM47PW
- KM47SB
- KM47ES
- KM47IW

#### АДАПТЕР R&M СО ЗАШТИТА ОД ПРАШИНА 1M

- R&M стандард за прицврстување со капак против прашина
- модулот за комуникација не е вграден

#### ADAPTER R&M WITH DUST PROTECTION 1M

- R&M fixing standard with dust protection
- communication module not included



- KM53PW
- KM53SB
- KM53ES
- KM53IW

#### АДАПТЕР R&M CAT6A СО ЗАШТИТА ОД ПРАВ 1M

- R&M прицврстување за CAT6A со капак против прашина
- модулот за комуникација не е вграден

#### ADAPTER R&M CAT6A WITH DUST PROTECTION 1M

- R&M fixing for CAT6A with dust protection
- communication module not included



**АДАПТЕР LK 1M**

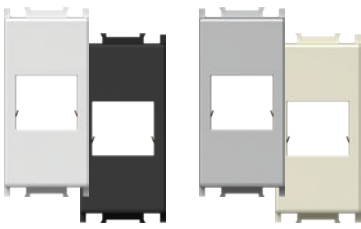

- KM45PW
- KM45SB
- KM45ES
- KM45IW

- LK LeoniKerpen eLine / BKS NewLine стандард за прицврстување  
- модулот за комуникација не е вграден

**ADAPTER LK 1M**

- LK LeoniKerpen eLine / BKS NewLine fixing standard  
- communication module not included



**АДАПТЕР NEXANS/SCHRACK 2M**



KA26

- адаптер за прицврстување на модулите Nexans LANmark in Schrack со големина 45x45mm  
- погоден за Nexans тип N423.540N  
- погоден за Schrack тип HSEMD02W2F  
- модулот за комуникација не е вграден

**ADAPTER NEXANS/SCHRACK 2M**

- fixing adapter for Nexans LANmark and Schrack module 45x45mm  
- suitable for Nexans type N423.540N  
- suitable for Schrack type HSEMD02W2F  
- communication module not included

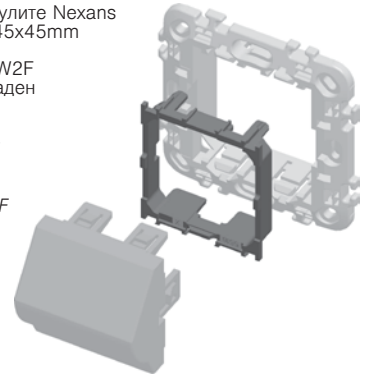

**АДАПТЕР AT&T SYSTIMAX СО ЗАШТИТА ОД ПРАШИНА 1M**

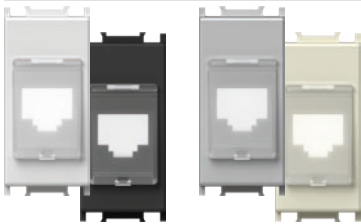

- KM48PW
- KM48SB
- KM48ES
- KM48IW

- AT&T Systimax стандард за прицврстување со капак против прашина  
- модулот за комуникација не е вграден

**ADAPTER AT&T SYSTIMAX WITH DUST PROTECTION 1M**

- AT&T Systimax fixing standard with dust protection  
- communication module not included



**ПРИКЛУЧНИЦА USB ТИП А 1M**



- KM51PW
- KM51SB
- KM51ES
- KM51IW

- USB 2.0 приклучница тип А  
- завртка прицврстување, растер 5 mm, 1,5 mm<sup>2</sup>, 1x2P + 1x3P  
- ожичување:  
  ПИН 1 – VCC (+5V, црвена жица)  
  ПИН 2 – сигнал - (бела жица)  
  ПИН 3 – сигнал + (зелена жица)  
  ПИН 4 – GND - маса (црна жица)  
  S – исклучување  
- во согласност со Директивата 2011/95/EU (RoHS2)

**SOCKET USB TYPE A 1M**

- USB 2.0 socket type A  
- screw contacts, raster 5 mm, 1,5 mm<sup>2</sup>, 1x2P + 1x3P  
- wiring:  
  PIN 1 – VCC (+5V, red wire)  
  PIN 2 – Data - (white wire)  
  PIN 3 – Data + (green wire)  
  PIN 4 – GND - ground (black wire)  
  S – shield  
- in accordance with directive 2011/95/EU (RoHS2)



1M = 22,5 x 45  
2M = 45 x 45

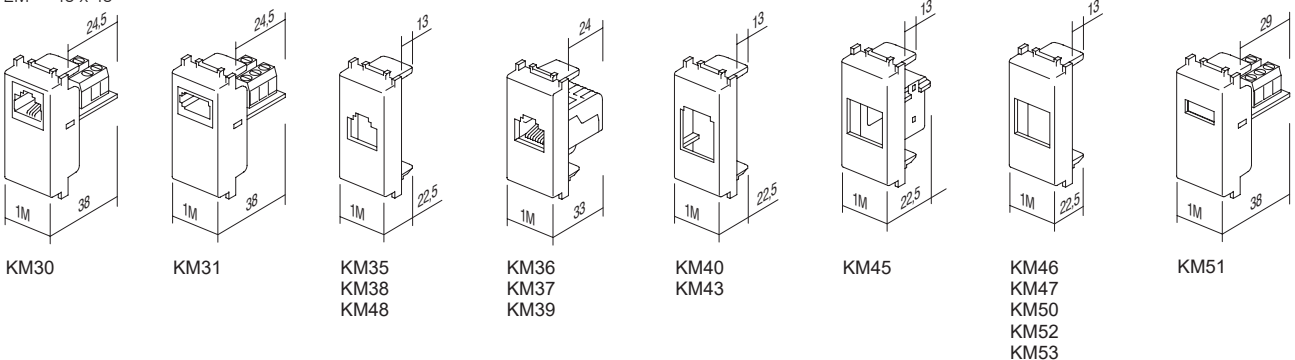





KA10

тип <i>type</i>	назив <i>description</i>	технички податоци <i>technical data</i>
KA10	КОНЕКТОР KS CAT3 CONNECTOR KS CAT3	RJ11 6/4
KA11	КОНЕКТОР KS CAT5e CONNECTOR KS CAT5e	RJ45 8/8
KA12	КОНЕКТОР KS CAT5eS CONNECTOR KS CAT5eS	RJ45 8/8
⋮	⋮	⋮

#### КОНЕКТОР KS CAT3 RJ11 6/4



KA10

- KS keystone стандард за прицврстување
- CAT3, RJ11 6/4
- во согласност со IEC 60603-7

#### CONNECTOR KS CAT3 RJ11 6/4

- KS keystone fixing standard
- CAT3, RJ11 6/4
- in accordance with IEC 60603-7

#### КОНЕКТОР KS CAT5e RJ45 8/8



KA11

- KS keystone стандард за прицврстување
- CAT5e, RJ45 8/8
- во согласност со IEC 60603-7

#### CONNECTOR KS CAT5e RJ45 8/8

- KS keystone fixing standard
- CAT5e, RJ45 8/8
- in accordance with IEC 60603-7

#### КОНЕКТОР KS CAT5eS RJ45 8/8



KA12

- KS keystone стандард за прицврстување
- CAT5eS, RJ45 8/8
- во согласност со IEC 60603-7

#### CONNECTOR KS CAT5eS RJ45 8/8

- KS keystone fixing standard
- CAT5eS, RJ45 8/8
- in accordance with IEC 60603-7

#### КОНЕКТОР KS CAT6 SCH RJ45 8/8



KA15

- KS keystone стандард за прицврстување
- CAT6 UTP поврзување без алати, RJ45 8/8
- во согласност со ISO/IEC 11801

#### CONNECTOR KS CAT6 SCH RJ45 8/8

- KS keystone fixing standard
- CAT6 UTP toolless, RJ45 8/8
- in accordance with ISO/IEC 11801

#### КОНЕКТОР KS CAT6S SCH RJ45 8/8



KA16

- KS keystone стандард за прицврстување
- CAT6S STP поврзување без алати, RJ45 8/8
- во согласност со ISO/IEC 11801

#### CONNECTOR KS CAT6S SCH RJ45 8/8

- KS keystone fixing standard
- CAT6S STP toolless, RJ45 8/8
- in accordance with ISO/IEC 11801

#### КОНЕКТОР KS CAT6a SCH RJ45 8/8



KA17

- KS keystone стандард за прицврстување
- CAT6a STP поврзување без алати, RJ45 8/8
- во согласност со ISO/IEC 11801

#### CONNECTOR KS CAT6a SCH RJ45 8/8

- KS keystone fixing standard
- CAT6a STP toolless, RJ45 8/8
- in accordance with ISO/IEC 11801



KA18

**КОНЕКТОР SLIM KS CAT6S SCH RJ45 8/8**

- KS keystone стандард за прицврстување
- slim верзија
- CAT6S STP поврзување без алати, RJ45 8/8
- во согласност со ISO/IEC 11801
- погоден и за двојниот адаптер KE46

**CONNECTOR SLIM KS CAT6S SCH RJ45 8/8**

- KS keystone fixing standard
- slim style
- CAT6S STP toolless, RJ45 8/8
- in accordance with ISO/IEC 11801
- suitable also for KE46 double adapter



KA27

**КОНЕКТОР KS HDMI**

- KS keystone стандард за прицврстување
- само во комбинација со адаптерот KM50
- HDMI/HDMI

**CONNECTOR KS HDMI**

- KS keystone fixing standard
- only in combination with adapter KM50
- HDMI/HDMI



KA28

**КАБЕЛ KS HDMI**

- KS keystone стандард за прицврстување
- само во комбинација со адаптерот KM50
- HDMI/HDMI

**CABLE KS HDMI**

- KS keystone fixing standard
- only in combination with adapter KM50
- HDMI/HDMI

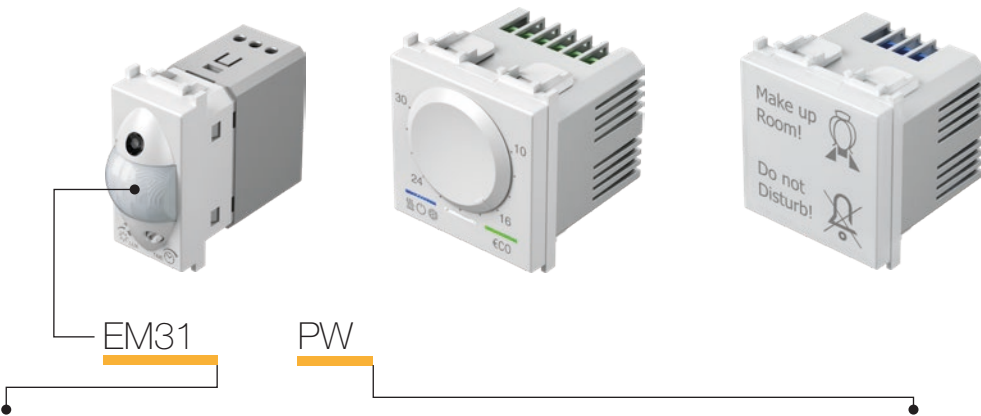

тип type	назив description	технички податоци technical data	големина size	боја colour
EM10	ПРЕКИНУВАЧ ПОТЕНЦИОМЕТАР РОТАЦИОНЕН <i>DIMMER ROTATIVE</i>	R 300W	1M	□ PW бела-сјај <i>polar white</i>
EM12	ПРЕКИНУВАЧ ПОТЕНЦИОМЕТАР НАИЗМЕНИЧЕН <i>DIMMER ROTATIVE 2WAY</i>	RL 300W	1M	■ SB црна-мат <i>soft touch black</i>
EM23	ЗАТЕМНУВАЧ (ДИМЕР) ВГРАДЕН <i>DIMMER INBOX</i>	RC,RL 200VA	/	□ ES сребрена-мат <i>elox silver</i>
...	...	...	...	□ IW крем-сјај <i>ivory white</i>
				■ BL сина <i>blue</i>
				■ RD црвена <i>red</i>
				■ GR зелена <i>green</i>
				■ OR портокалова <i>orange</i>
				■ RG црвена/зелена <i>red/green</i>

#### ПРЕКИНУВАЧ ПОТЕНЦИОМЕТАР (ДИМЕР) R 300 W 1M - ПОТЕНЦИОМЕТАР



- EM10PW
- EM10SB
- EM10ES
- EM10IW

- ротационен без прекинувач
- тип RTS34.43 RVP, оптоварување R, 40W - 300W
- напојување 230V ~ 50Hz
- поврзување со наизменичен прекинувач не е можно
- поврзување на повеќе прекинувачи потенциометри не е дозволено
- во согласност со EN 60669-1
- прицврстување на проводниците со завртки 1.5-2.5mm<sup>2</sup>
- LED индикација

#### *DIMMER ROTATIVE R 300W 1M*

- rotation control without switch
- type RTS34, 43 RVP, load R, 40W - 300W
- supply voltage 230V ~ 50Hz
- 2-way switch combination is not possible
- more dimmers combination is not allowed
- in accordance with EN 60669-1
- screw contacts 1.5-2.5mm<sup>2</sup>
- LED indication



#### ПРЕКИНУВАЧ ПОТЕНЦИОМЕТАР (ДИМЕР) РОТАЦИОНЕН/НАИЗМЕНИЧЕН RL 300 W 1M



- EM12PW
- EM12SB
- EM12ES
- EM12IW

- ротационен со наизменичен прекинувач
- оптоварување RL, 40W - 300W ; напојување 230V ~ 50Hz
- можно поврзување со наизменичен прекинувач
- дозволена е монтажа на повеќе направи заедно во една дозна само под услов, ако нивното вкупно максимално оптоварување не ја надминува максималната моќ на еден прекинувач потенциометар
- во исто коло дозволена е употреба само на еден прекинувач потенциометар
- не е вграден осигурувач - мора да се поврзе со надворешен осигурувач
- во согласност со EN 60669-1
- контакти завртки - 1.5-2.5 mm<sup>2</sup>
- вградена LED индикација на степен на затемнување

#### *DIMMER ROTATIVE/2WAY RL 300W 1M*

- rotation control with 2-way switch
- load RL, 40W - 300W
- supply voltage 230V ~ 50Hz
- 2-way switch combination is possible
- installing several devices together in one box is only permitted if their total maximum load does not exceed the maximum power of a single dimmer
- one circuit allows the use of only one dimmer
- no built-in fuse - external fuse must be used
- in accordance with EN 60669-1
- screw contacts - 1.5-2.5mm<sup>2</sup>
- integrated LED indication of dimming level

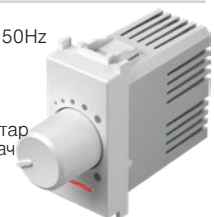



- EM13PW
- EM13SB
- EM13ES
- EM13IW

**ПРЕКИНУВАЧ ПОТЕНЦИОМЕТАР (ДИМЕР) РОТАЦИОНЕН НАИЗМЕНИЧЕН LED 60W 1M**

- ротационен со наизменичен прекинувач
- оптоварувања: LED, 0 – 60 W (max. 6 LED светилки за димер)  
GLS, 0 – 60 W
- напојување 230V~ 50Hz
- можно поврзување со наизменичен прекинувач
- дозволена е монтажа на повеќе направи заедно во една дозна само под услов, ако нивното вкупно максимално оптоварување не ја надминува максималната моќ на еден прекинувач потенциометар (димер)
- во исто коло дозволена е употреба само на еден прекинувач потенциометар (димер)
- не е вграден осигурувач - мора да се поврзе со надворешен осигурувач
- во согласност со IEC60669-2-1
- контакти завртки - 1.5-2.5 mm<sup>2</sup>

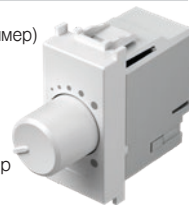

**DIMMER ROTATIVE/2WAY LED 60W 1M**

- rotation control with 2-way switch
- loads: LED, 0 – 60W (max. 6 dimmable LED lamps)  
GLS, 0 – 60W
- supply voltage 230V~ 50Hz
- 2-way switch combination is possible
- installing several devices together in one box is only permitted if their total maximum load does not exceed the maximum power of a single dimmer
- one circuit allows the use of only one dimmer
- no built-in fuse – external fuse must be used
- in accordance with IEC60669-2-1
- screw contacts - 1.5-2.5mm<sup>2</sup>



- EM14PW
- EM14SB
- EM14ES
- EM14IW

**ПРЕКИНУВАЧ ПОТЕНЦИОМЕТАР (ДИМЕР) РОТАЦИОНЕН НАИЗМЕНИЧЕН LED 180W 1M**

- ротационен со наизменичен прекинувач
- оптоварувања: LED, 0 – 180 W (max. 20 LED светилки за димер)  
GLS, 0 – 180 W
- напојување 230V~ 50Hz
- можно поврзување со наизменичен прекинувач
- дозволена е монтажа на повеќе направи заедно во една дозна само под услов, ако нивното вкупно максимално оптоварување не ја надминува максималната моќ на еден прекинувач потенциометар
- во исто коло дозволена е употреба само на еден прекинувач потенциометар
- не е вграден осигурувач - мора да се поврзе со надворешен осигурувач
- во согласност со IEC60669-2-1
- контакти завртки - 1.5-2.5 mm<sup>2</sup>

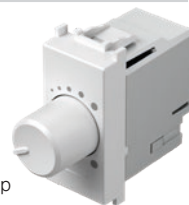

**DIMMER ROTATIVE/2WAY LED 180W 1M**

- rotation control with 2-way switch
- loads: LED, 0 – 180W (max. 20 dimmable LED lamps)  
GLS, 0 – 180W
- supply voltage 230V~ 50Hz
- 2-way switch combination is possible
- installing several devices together in one box is only permitted if their total maximum load does not exceed the maximum power of a single dimmer
- one circuit allows the use of only one dimmer
- no built-in fuse – external fuse must be used
- in accordance with IEC60669-2-1
- screw contacts - 1.5-2.5mm<sup>2</sup>



EM23

**ЗАТЕМНУВАЧ (ДИМЕР) ВГРАДЕН R (250 W), (RC,RL 200VA)**

- Вграден, за поврзување со тастерот
- Оптоварување RLC 15-250W или 15-200 VA
- Напојување 230 V~ 50HZ
- Можно е поврзување на повеќе тастери
- Поврзување на повеќе затемнувачи (димери), не е дозволено
- Вградена функција за меморија
- Функција на меко вклучување/исклучување
- Во согласност со EN60669, EN60950, EN 61000, ETSI EN 300 220-1, ETSI EN 300 220-2
- Прицврстување на проводниците со завртки со пресек до 2,5mm<sup>2</sup>

**DIMMER INBOX R (250 W), (RC, RL 200 VA)**

- inbox, controlled by external push button
- load RLC 15-250W or 15-200 VA
- supply voltage 230V~ 50HZ
- several push-buttons combinations are possible
- more dimmers combination is not allowed
- light intensity memory
- soft start/stop function
- in accordance with EN60669, EN60950, EN 61000, ETSI EN 300 220-1, ETSI EN 300 220-2
- screw contacts to wires 2,5 mm<sup>2</sup>

EM10 (40÷300W)

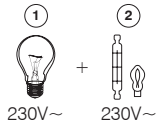

EM12 (40÷300W)

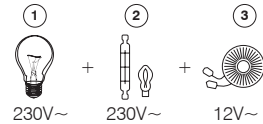

EM13 (0÷60W), EM14 (0÷180W), EM23 (15÷250W, 15÷200VA)

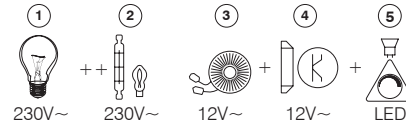

- 1 - инкадесцентна сијалица / incandescent lamp
- 2 - халогена сијалица / halogen lamp
- 3 - класичен трансформатор / classical transformer
- 4 - електронски трансформатор / electronic transformer
- 5 - затемнувачка LED светилка / dimmable LED lamp

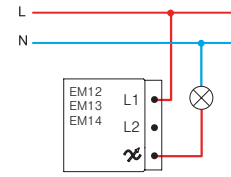
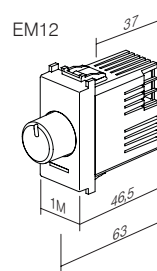
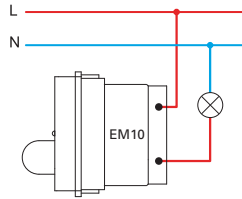
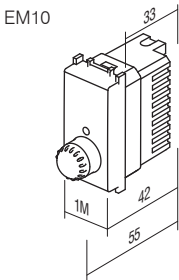

EM23

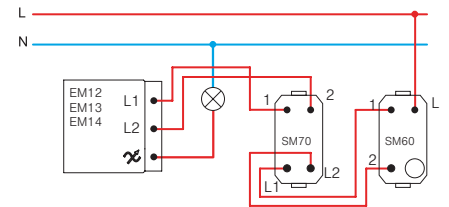
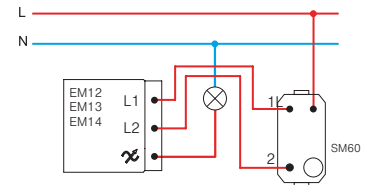
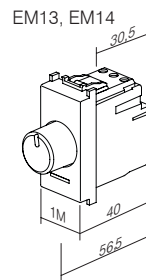
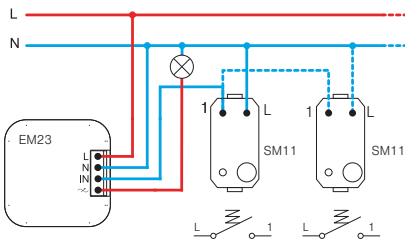
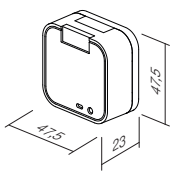

**ВНИМАНИЕ!**

Во случај на монтажа на повеќе прекинувачи потенциометри (димери) во иста дозна за секој дополнителен затемнувач се намалува максималната вкупна моќ за 10%.

**ATTENTION!**

If more dimmers are connected in one box reduce maximum common power for 10% for each dimmer.

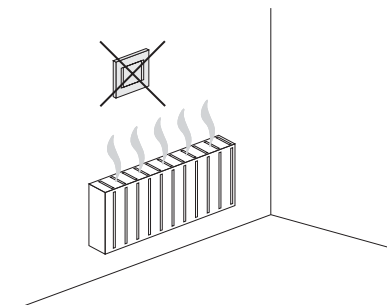



- EM25PW
- EM25SB
- EM25ES
- EM25IW



ПРЕКИНУВАЧ / ПОТЕНЦИОМЕТАР (ДИМЕР) УНИВЕРЗАЛЕН RLC 0-300W 2M

- универзален електронски прекинувач потенциометар за вклучување, исклучување и затемнување на сите сијалици за димер и светилки (класични, халогени, LED, CFL, ...) и некои незатемнувачки светилки
- автоматски го регистрира видот на светилката и според тоа го прилагодува режимот на делување
- со затемнување се намалува потрошувачката на електрична енергија
- функцијата на мекото вклучување го продолжува животниот век на светилката
- управување преку вградените микро-прекинувачи
- вградена функција за меморија - при исклучувањето го меморира степенот на затемнување
- можно е поврзување на најмногу пет (5) управувачки тастери EM26
- не е можно поврзување со наизменични прекинувачи
- вградени се заштити од краток спој, прегревавање и оптоварување
- напојување 230V ~ 50Hz
- вградено е елегантно LED осветлување со можност за подесување на боите и интензитетот
- овозможува замена на класичниот прекинувач - двојично поврзување <sup>(1)</sup>
- со тројично поврзување постигнуваме целосна функционалност на прекинувачот димерот <sup>(2)</sup>
- во согласност со EN 60669-1 и EN 60669-2-1
- прицврстување на проводниците со завртки 1.5mm<sup>2</sup> (max. момент на затегнување на завртките 0,4 Nm)

TOUCH EM25 е микропроцесорско водене на електронските прекинувачки потенциометри. Овозможува вклучување, исклучување и затемнување на сите затемнувачки и на некои незатемнувачки сијалици и светилки. Вградените микропроцесор автоматски го регистрира видот на светилката и го прилагодува режимот на делување. При исклучувањето го меморира последното подесување, бидејќи има вградена функција за меморија. Функцијата за меко вклучување го продолжува животниот век на светилката. Во типката е вградено елегантно LED осветлување, со можност за избор на боите и подесување на интензитетот. На EM25 може да поврземе до највеќе пет дополнителни управувачки тастери EM26 («slave»).

TOUCH EM25 is microprocessor controlled electronic light dimmer. It serves as switch and dimmer for dimmable and some of no-dimmable lamps. Integrated microprocessor automatically identifies the type of lamp and adjusts the operating mode. It remembers the level of dimming after switching off due to integrated memory function. Soft-start function extends the lamp service life. In button integrated elegant LED illumination enables many different colors and intensity levels. Optionally one can connect of up to 5 additional control tasters EM26 («slave»).

SWITCH / DIMMER UNIVERSAL RLC 0-300W 2M

- universal electronic dimmer for ON/OFF switching and dimming of all dimmable lamps (classical, halogen, LED, CFL, ...) and some no-dimmable lamps
- automatic detection of lamp type and adjustment of operating mode
- reduction of energy consumption
- soft start function extends life of lamps
- controlled by build-in micro switches
- memory function included - memorizes brightness on turn-off
- up to five (5) additional control units EM26 can be connected
- connection with 2-way switch is not possible
- build-in short-circuit, overheating and overload protection
- supply voltage 230V ~ 50Hz
- elegant LED illumination, adjustable colour and brightness
- replacement of classical switch is possible at two-wire connection<sup>(1)</sup>
- full functionality is achieved at three-wire connection<sup>(2)</sup>
- in accordance with EN 60669-1 and EN 60669-2-1
- screw contacts 1.5mm<sup>2</sup> (max. tightening torque 0.4Nm)

(1) двојично поврзување  
two-wire connection

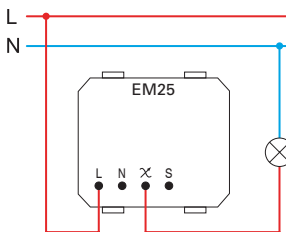

- двојичното поврзување овозможува затемнување на затемнувачките сијалици и светилки

- two-wire connection allows dimming of dimmable lamps

(2) тројично поврзување  
three-wire connection

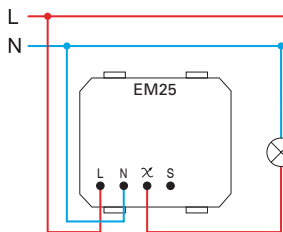

- тројичното поврзување овозможува затемнување на затемнувачките сијалици и светилки и на некои незатемнувачки LED и CFL светилки

- three-wire connection allows dimming of dimmable lamps and some of no-dimmable LED and CFL lamps

	12		5	6	7
Min.	40 W	40 W	40 VA	40 VA	40 VA
Max.	300 W	300 W	300 VA	100 VA	100 VA
	(F)	(F)	(F)		

1 - инкадесцентна сијалица / incandescent lamp

2 - халогена сијалица / halogen lamp

4 - електронски трансформатор / electronic transformer

5 - класичен трансформатор / classical transformer

	12		4	6	7	8	9
Min.	0 W	0 W	0 VA	0 VA	0 VA	0 VA	0 VA
Max.	300 W	300 W	120 VA	120 VA	120 VA	120 VA	120 VA
	(F)	(F)	(F)			(F)	(F)

6 - затемнувачка штедлива CFL светилка / dimmable energy saving CFL lamp

7 - затемнувачка LED светилка / dimmable LED lamp

8 - незатемнувачка штедлива CFL светилка / no-dimmable energy saving CFL lamp

9 - незатемнувачка LED светилка / no-dimmable LED lamp

забелешки / remarks

- (F) filter EM27 препорачуваме употреба на филтерот EM27 / it is recommended to use filter EM27

сите сијалици и светилки со кои се управува мора да бидат исти / all controlled lamps must be the same

- табелата на оптоварувања се однесува на светилките со фактор PF>0.5 / table of loads is valid for lamps with power factor PF>0.5

вклучување и исклучување и  
затемнување на светлото /  
on / off swithcing and dimming of lamp

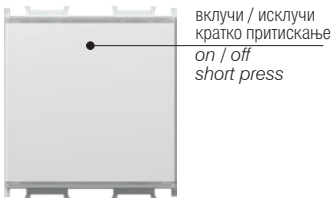

вклучи / исклучи  
кратко притискање  
on / off  
short press



осветлување  
подолго  
притискање  
dimming up  
long press



затемнување  
подолго  
притискање  
dimming down  
long press

избор на бои и подесување на  
интензитетот на LED осветлувањето /  
LED colour selection and intensity level adjustment



исклучување на светлата  
кратко притискање  
lamp off  
short press



истовремено притискање ~3s  
вградената сијаличка засветува 3x  
simultaneous press ~3s  
integrated LED blinks 3 times



избор на бои  
кратко притискање  
colour selection  
short press



осветлување на вградениот LED  
подолго притискање  
integrated LED dimming up  
long press



затемнување на вградениот LED  
подолго притискање  
integrated LED dimming down  
long press



меморирање на подесувањето - истовремено  
кратко притискање  
вградената сијаличка 3x затреперува  
settings saving - simultaneous short press  
integrated LED blinks 3 times

\* функција "RESET" /  
"RESET" function



исклучување на светлата  
кратко притискање  
lamp off  
short press



истовремено притискање ~3s  
вградената сијаличка засветува 3x  
simultaneous press ~3s  
integrated LED blinks 3 times



повторно истовремено притискање ~5s  
вградената сијаличка 5x затреперува  
re-simultaneous press ~5s  
integrated LED blinks 5 times

- \* - препорачуваме при вградување на прекинувачи потенциометри и замена на сијалици и светилки
- задолжително при употреба на незатемнувачки светилки
- функцијата "RESET" не функционира при употреба на двожино поврзување
- можно само кај EM25
- it is recommended at dimmer installation and lamp replacement
- mandatory when using no-dimmable lamps
- "RESET" function is not possible when using two-wire connection
- only possible on EM25

предупредувања за инсталирање /  
installation precautions

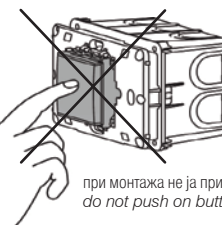
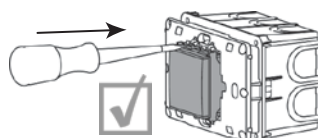
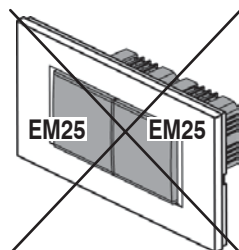
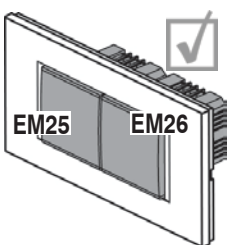

при монтажа не ја притискај типката /  
do not push on button during mounting



- EM26PW
- EM26SB
- EM26ES
- EM26IW

**ТАСТЕР УПРАВУВАЧКИ 2M**

- поврзан со универзалниот потенциометар (димер) EM25 овозможува управување на светлата на повеќе (до пет) локации со иста функционалност како и EM25
- напојување 230V ~ 50Hz
- во согласност со EN 60669-1 и EN 60669-2-1
- прицврстување на проводниците со завртки 1.5 mm<sup>2</sup> (max. момент на затегнување на проводниците 0,4 Nm)



**PUSH-BUTTON CONTROL UNIT 2M**

- connected to universal dimmer EM25 allows controlling of lamps with same functionality as EM25
- supply voltage 230V ~ 50Hz
- in accordance with EN 60669-1 and EN 60669-2-1
- screw contacts 1.5mm<sup>2</sup> (max. tightening torque 0.4Nm)

(1) двојично поврзување  
two-wire connection

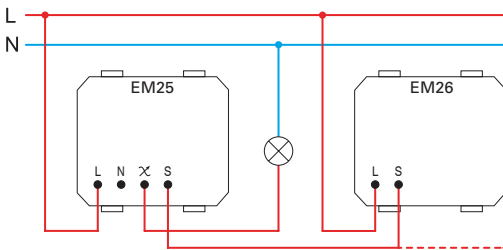

- двојичното поврзување овозможува затемнување на затемнувачките сијалици и светилки
- при двојичното поврзување употребата на секој дополнителен тастер ја зголемува минималната моќ на оптоварување за 25W
- two-wire connection allows dimming of dimmable lamps
- in a two-wire connection each additional control unit increases the minimum load by 25W

(2) тројично поврзување  
three-wire connection

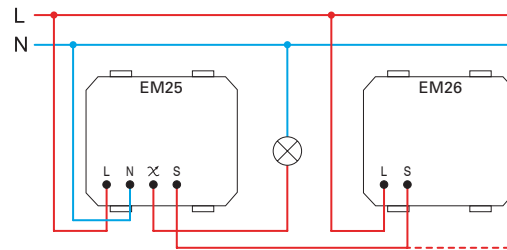

- тројичното поврзување овозможува затемнување на сијалиците и светилките и на некои незатемнувачки LED и CFL светилки
- three-wire connection allows dimming of dimmable lamps and some of non-dimmable LED and CFL lamps

**ФИЛТЕР ЗА ФРЕКВЕНТНИ ПРЕЧКИ**



EM27

- филтер за фреквентни пречки за EM25
- сликата е симболична
- FREQUENCY FILTER**
- frequency filter for EM25
- image is symbolic

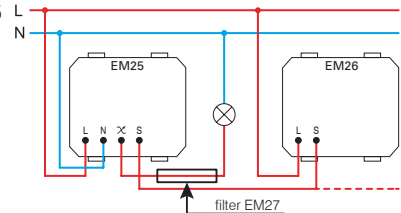

**СЕТ ПРЕКИНУВАЧ / ПОТЕНЦИОМЕТАР (ДИМЕР) УНИВЕРЗАЛЕН RLC 0-300W 2M PP OL20**

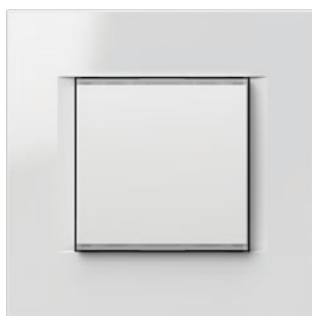

□ EM25PPOL20

- сетот содржи прекинувач потенциометар (димер), носач 2M и рамка LINE 2M PW
- за техничките податоци види EM25
- SET SWITCH | DIMMER UNIVERSAL RLC 0-300W 2M PP OL20**
- set includes dimmer EM25, mounting frame 2M and cover plate LINE 2M PW
- for technical details see EM25



2M = 45 x 45

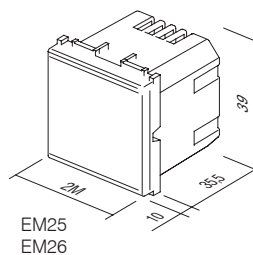

EM25  
EM26





- EM31PW
- EM31SB
- EM31ES
- EM31IW

**IR ПРЕКИНУВАЧ 5A 230V~ 1M**

- IR инфрацрвен прекинувач
- напојување 230V~ ±10 % 50Hz
- реле: 5A / 250V~ излез за ограничен тек со висок отпор за zero crossing
- степен на заштита: IP40
- пресек на жиците кај контактниот терминал: 0,75 - 2,5 mm<sup>2</sup>
- агол на детекција: до 110° на 20°C
- подрачје на детекција: околу 8 m на 20°C
- подесување на времетраењето: од околу 5 сек. до 12 мин.
- подесување на осветлувањето: од околу 5 до 200 LUX
- температура на работа: од 0°C до +40°C
- не е погоден за вградување во дозни, со длабочина од 45 mm и во кукиштата CUBO IP20
- само за внатрешна употреба



**IR SWITCH 5A 230V~ 1M**

- IR infrared switch
- supply voltage: 230V~ ±10 % 50Hz
- relay: 5A / 250V~ output for limited current with high resistance for zero crossing
- protection rating: IP40
- cross-section of wires at the contact terminal: 0.75 - 2.5 mm<sup>2</sup>
- detection angle: up to 110° at 20°C
- detection area: approx. 8 m at 20°C
- adjustability of duration: from approx. 5 s to 12 min
- adjustability of brightness: from approx. 5 to 200 LUX
- operating temperature: from 0°C to +40°C
- not suitable for installation in 45 mm deep boxes and surface mount box CUBO IP20
- only for indoor usage



- EM32PW
- EM32SB
- EM32ES
- EM32IW

**IR ПРЕКИНУВАЧ 5A 230V~ 2M**

- IR инфрацрвен прекинувач, напојување: 230V~ ±10 % 50Hz
- реле: 5A / 250V~ излез за ограничен тек со висок отпор за zero crossing
- степен на заштита: IP40
- пресек на жиците кај контактниот терминал: 0,75 - 2,5 mm<sup>2</sup>
- агол на детекција: до 110° на 20°C
- подрачје на детекција: околу 8 m на 20°C
- подесување на времетраењето: од околу 5 сек. до 12 мин.
- подесување на осветлувањето: од околу 5 до 200 LUX
- температура на работа: од 0°C до +40°C
- не е погоден за вградување во дозни, со длабочина од 45 mm и во кукиштата CUBO IP20
- само за внатрешна употреба



**IR SWITCH 5A 230V~ 2M**

- IR infrared switch
- supply voltage: 230V~ ±10 % 50Hz
- relay: 5A / 250V~ output for limited current with high resistance for zero crossing
- protection rating: IP40
- cross-section of wires at the contact terminal: 0.75 - 2.5 mm<sup>2</sup>
- detection angle: up to 110° at 20°C
- detection area: approx. 8 m at 20°C
- adjustability of duration: from approx. 5 s to 12 min
- adjustability of brightness: from approx. 5 to 200 LUX
- operating temperature: from 0°C to +40°C
- not suitable for installation in 45 mm deep boxes and surface mount box CUBO IP20
- only for indoor usage

подрачје на детекција /  
detection range

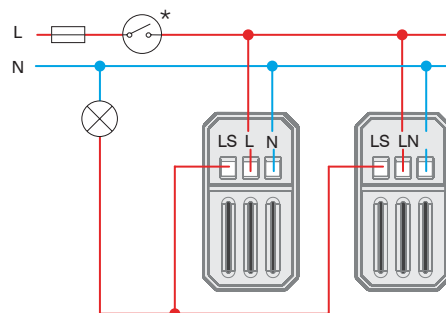
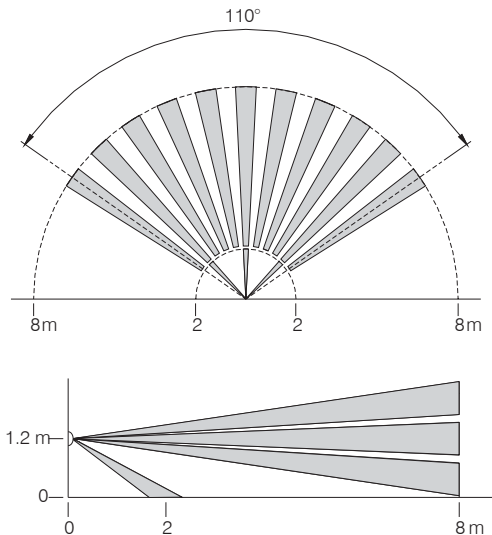

подесување на чувствителност и времето на осветлување /  
time and twilight adjustment

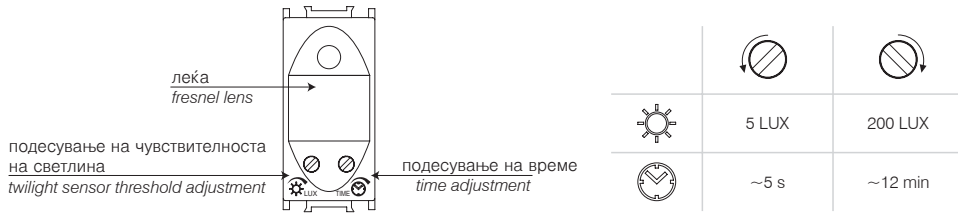

	1	2	3	4	5	6	7	8
Min.	1 W	1 W		1 VA	1 W	1 W	1 VA	1 VA
Max.	800 W	800 W	5A	6x20 VA	6x36 W	4x36 W (20μF)	6x23 VA	6x20 VA

- 1 - инкадесцентна сијалица / incandescent lamp
- 2 - халогена сијалица / halogen lamp
- 3 - отпорно грејно тело / resistive heating element
- 4 - електронски трансформатор / electronic transformer
- 5 - флуоресцентна цевка (верзија 1) / fluorescent tube (version 1)
- 6 - флуоресцентна цевка (верзија 2) / fluorescent tube (version 2)
- 7 - штедлива светилка CFL / energy saving CFL lamp
- 8 - LED светилка / LED lamp

предупредувања /  
attention

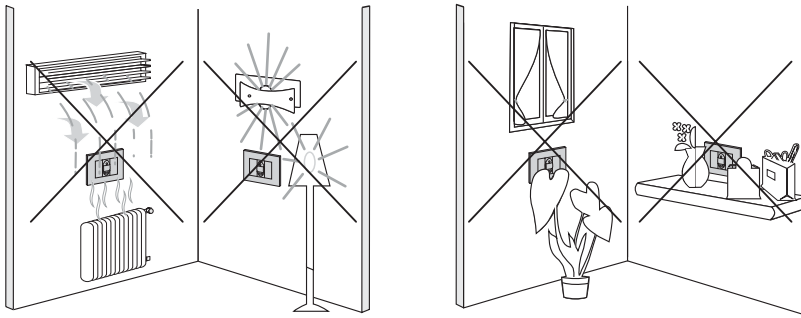

1M = 22,5 x 45

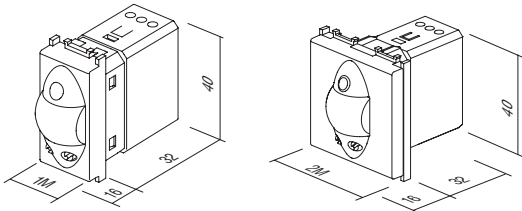

ТЕРМОСТАТ ОСНОВНИ 6A 230V~ 2M



- EM37PW
- EM37SB
- EM37ES
- EM37IW

- термостат електронски основен
- начин на делување: загревање / ладење / исклучување
- напојување 230 VAC, 50 Hz
- излез: 6(2) A, 230 VAC, префрлувачко реле
- подрачје на регулација: +10 °C до +30 °C
- хистереза: ±0,5 °C, ED = 20min
- заштита од замрзнување (начин на загревање): +6 °C
- заштита од прегревање (начин на ладење): +32 °C
- ECO функција за намалување на температурата до 3 °C за 6 часа преку начинот загревање и покачување на температурата до 3 °C за 6 часа преку начинот ладење.
- функција адаптивен ЕКО, автоматски секој ден во исто време ја намалува температурата за 3 °C за 6 часа преку начинот загревање и ја покачува температурата до 3 °C за 6 часа преку начинот ладење
- можност за вклучување на ЕКО режимот на делување со надворешно активирање преку двоен влез
- LED индикација на делување
- не е погоден за електрично подно греење
- прицврстување на проводниците max. 2.5 mm<sup>2</sup>
- во согласност со Директивата LV, Директивата EMC, стандардите EN60730-1 и EN60730-2-9
- за правилно функционирање, препорачуваме монтажа во самостојна дозна, одвоено од уредите што генерираат топлина
- температура за употреба: 5 ÷ 35 °C
- температура за складиштење: -20 ÷ 50 °C



Термостатот е наменет за регулирање на температурата во просторот. Термостатот овозможува два начина на делување - греење и ладење. Вградена е заштитна функција за заштита од замрзнување (начин на греење) и заштита од прегревање (начин на ладење). Работењето се сигнализира со помош на LED сијаличка. Термостатот се подесува со помош на ротационо копче за подесување на температурата и со капацитивните тилки на допир.

The thermostat is intended for regulating temperature in a room. A thermostat enables two modes of operation – heating or cooling. It has safety functions installed for protection against freezing (heating mode) and protection against overheating (cooling mode). The operation is indicated via LED lights. Thermostat setup is performed with the help of a rotary button for setting the temperature and with other capacitive touch buttons.

THERMOSTAT BASIC 6A 230 V ~ 2M

- electronic thermostat, basic
- operation mode: heating/cooling/turn off
- power supply: 230 VAC, 50 Hz
- output: 6(2) A, 230 VAC, relay switch
- regulation range: +10 °C to +30 °C
- hysteresis: ±0.5 °C, ED = 20min
- anti-freeze protection (heating mode): +6 °C
- overheating protection (cooling mode): +32 °C
- ECO function for lowering the temperature by 3 °C for 6 hours in the heating mode and raising temperature by 3 °C for 6 hours in the cooling mode
- adaptive ECO function, automatically every day at the same time lowers the temperature by 3 °C for 6 hours in the heating mode and raises temperature by 3 °C for 6 hours in the cooling mode
- option to turn on the ECO operating mode by external trigger via a separate input
- LED indication of operation
- not suitable for electrical floor heating
- screw contacts max. 2.5 mm<sup>2</sup>
- in accordance with the LV Directive, the EMC Directive, standards EN60730-1 and EN60730-2-9
- for correct operation, we recommend installing in an independent single box, separate from devices that generate heat
- operating temperature: 5 ÷ 35 °C
- storage temperature: -20 ÷ 50 °C

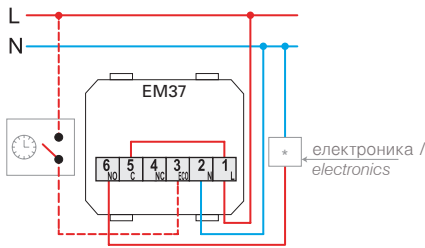

циркуларна пумпа, грејно тело (директно поврзување), термоелектричен погон / circulation pump, burner (direct connection) thermoelectric drive

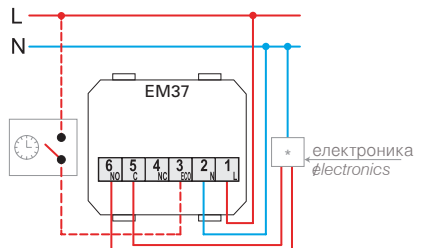

котел, топлотна пумпа, грејно тело (управувачки влез T1/T2) boiler, heat pump, burner (control input T1/T2)

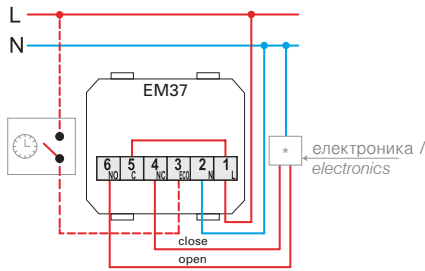

моторен погон (ограничена употреба кај подно греење) motor drive (limited use with underfloor heating)

подесување на функционирањето и на температурата / function and temperature adjustment

типка за избор на делување и LED индикација на состојба:  
 црвено: греење  
 сина: ладење  
 не свети: исклучено

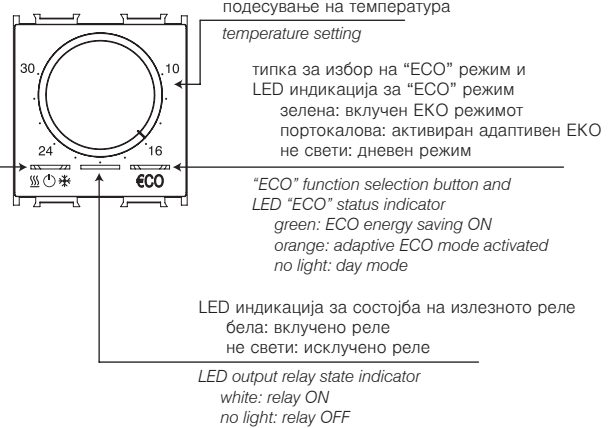

function selection button and LED status indicator:  
 red: heating  
 blue: air conditioning  
 no light: switched off

предупредувања / attention

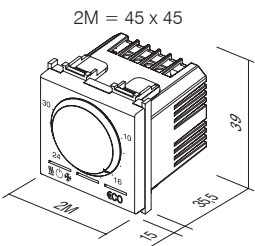
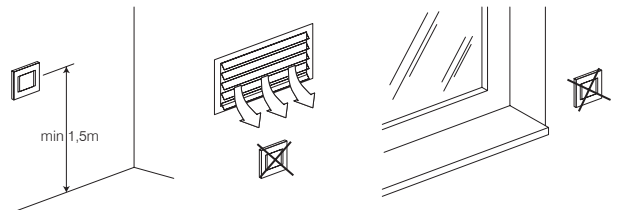

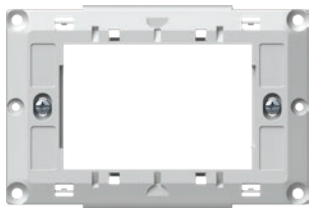

NM39

**ПОДЛОШКА СО ЗАВРТКИ ЗА ТЕРМОСТАТ FANTINI COSMI 3M**

- подлошка со завртки за термостат Fantini Cosmi 3M
- наменет за употреба со дневните термостати Fantini Cosmi за моделите CH121 и CH123
- наменет за употреба на неделните термостати Fantini Cosmi за моделите CH141A и CH143A
- монтажа во правоаголни дозни со големина 3M
- компатибилен за комбинирање со PURE, Line, Soft

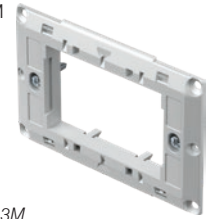

**MOUNTING FRAME WITH SCREWS FOR FANTINI COSMI THERMOSTATS 3M**

- mounting frame with screws for Fantini Cosmi thermostats 3M
- suitable for use with Fantini Cosmi daily thermostats models CH121 and CH123
- suitable for use with Fantini Cosmi weekly thermostats models CH141A and CH143A
- for mounting in rectangular boxes 3M
- suitable for assembling with cover plates PURE, Line, Soft



- EM40PW
- EM40SB
- EM40ES
- EM40IW

**ПРЕКИНУВАЧ СО КАРТИЧКА ЗА ЗАШТЕДА НА ЕНЕРГИЈА ЗА 250V~ 3M**

- прекинувач со картичка основен, со саканата ISO картичка
- напојување 230V~ 50Hz
- излез 3A 250V~ за вклучување на надворешниот контактор \*
- задоцнување на исклучувањето 15-20s
- во согласност со EN 61000-6-1
- картичката не е приложена
- не е наменето за контрола на пристап



**ENERGY SAVER CARD SWITCH 3A 250V~ 3M**

- card switch basic, any ISO card
- supply voltage 230V~ 50Hz
- output 3A 250V~ for switching contactor \*
- switch off delay 15-20s
- in accordance with EN 61000-6-1
- card is not included
- not for access control

3M = 67,5 x 45

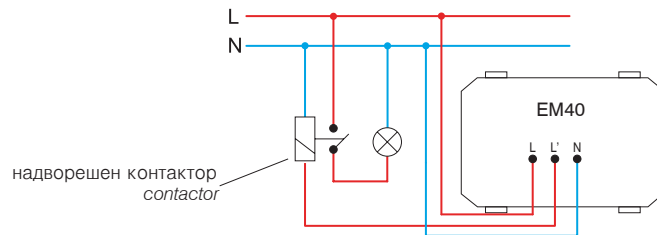
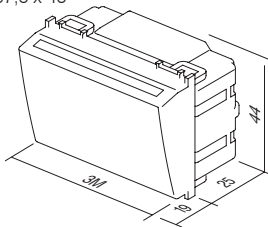

**КАРТИЧКА ISO**

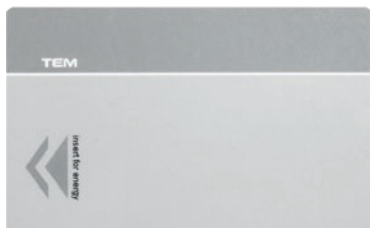

EM47

- ISO картичка
- за употреба на прекинувачите со картичка EM40
- димензии: 85x54 mm

**CARD ISO**

- ISO card
- for combination with card switch EM40
- size: 85x54 mm



EM44BK

**ПРЕКИНУВАЧ СО КАРТИЧКА ЗА ЗАШТЕДА НА ЕНЕРГИЈА RF HF 13,56MHz 3M**

- електронски прекинувач со картичка на RFID ISO картичка
- напојување со релето од единицата EM49 преку кабелот со конектори RJ12
- излез за поврзување со релето од единицата EM49
- задочнето исклучување "main power" при извлекување на картичката 15-20 сек.
- задочнето исклучување "HVAC" при извлекување на картичката покрај отворена балконска врата или прозорец - 1 мин.
- во согласност со EN 61000-6-1
- картичката не е приложена
- не е наменето за контрола на пристап

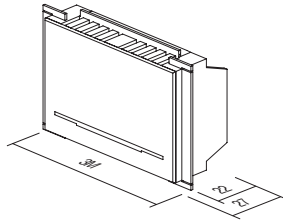

**ENERGY SAVER CARD SWITCH RF HF 13,56MHz 3M**

- electronic card switch for RFID ISO card
- supply from relay unit EM49 through cable connectors RJ12
- output to be connected to relay output unit EM49
- 15-20s "main power" switch off delay with card withdrawal
- 1 min "HVAC" switch off delay with card withdrawal when balcony doors or windows opened
- in accordance with EN 61000-6-1
- card is not included
- not for access control



EM49

**РЕЛЕ ЕДИНИЦА ЗА ПРЕКИНУВАЧ СО КАРТИЧКА 2X16A 250V~**

- реле единица за прекинувачи со картичка EM44
- напојување 230V~ 50 Hz
- во согласност со EN 61000-6-1
- монтажа на DIN шина 35mm, 3MU
- влезови и излези со оглед на вградувањето: еднособни или двособни

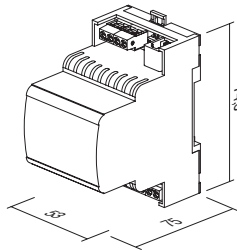

**ENERGY SAVER CONTROL UNIT 2x16A 250V~**

- relay unit for card switches EM44
- supply voltage 230V~ 50Hz
- in accordance with EN 61000-6-1
- mounting on DIN rail 35mm, 3MU
- input and output depending on implementation: single or double room



EM45

**РАЗДЕЛНИК (СПЛИТЕР) SPL-1**

- за поврзување на два прекинувачи со картичка EM44 со реле од единицата EM49
- комуникациски конектор RJ12
- димензии: 37 x 30 x 27 mm

**SPLITTER SPL-1**

- used to connect two peripheral modules EM44 to relay unit EM49
- communication connector RJ12
- size: 37 x 30 x 27 mm

шема за поврзување за еднособна имплементација / wiring diagram for single room implementation

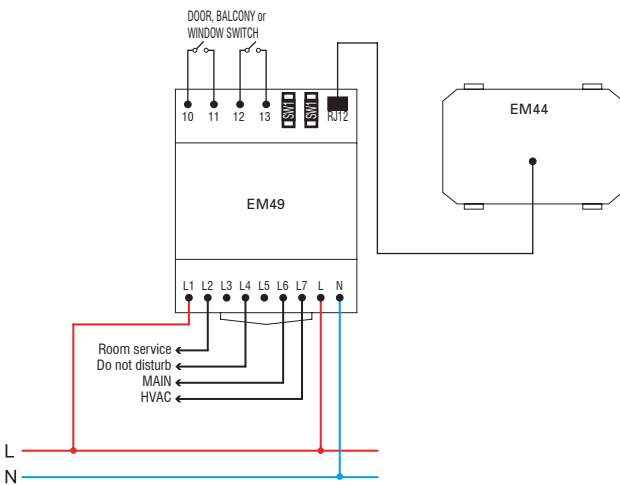

шема за поврзување за двособна имплементација / wiring diagram for double room implementation

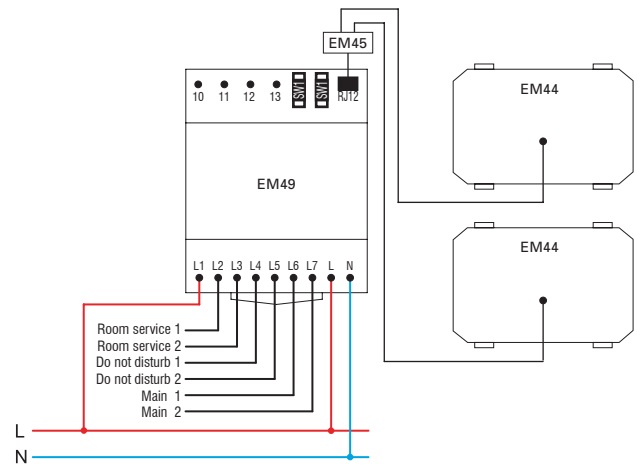

кабел за поврзување RJ12 меѓу EM44 и EM49 / connection cable RJ12 between EM44 and EM49

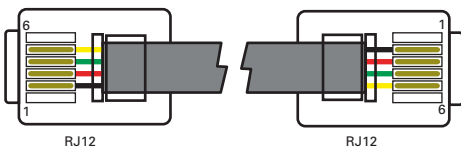



- EM60PW
- EM60SB
- EM60ES
- EM60IW

3M = 67,5 x 45

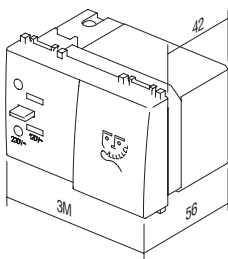

**ПРИКЛУЧНИЦА ЗА АПАРАТ ЗА БРИЧЕЊЕ 230V~/120V~ 3M**

- приклучница за апарат за бричење со одвоен трансформатор 20VA
- влез: 230V~ 50-60Hz
- излез:
- 230V~ за 2P 2.5A EURO приклучок
- 120V~ за 2P 15A американски приклучок
- степен на заштита II
- во согласност со EN 61558-2-5



**SOCKET SHAVER 230V~/120V~ 3M**

- shaver supply unit with isolating transformer 20VA
- supply: 230V~ 50-60Hz
- output:
- 230V~ for 2P 2.5A Europlug or
- 120V~ for 2P 15A American plug
- Class II
- in accordance with EN 61558-2-5

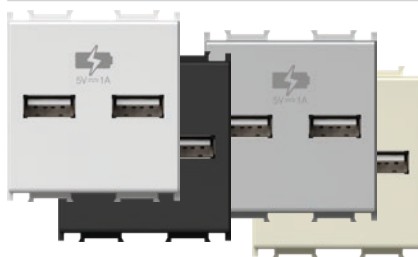
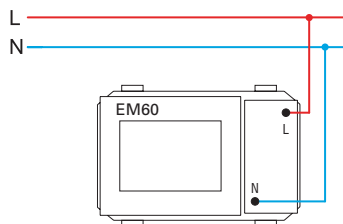

- EM65PW
- EM65SB
- EM65ES
- EM65IW

2M = 45 x 45

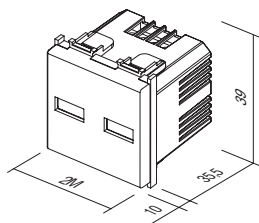

**ПОЛНАЧ USB 5V 1A 2M**

- за полнење на електронските уреди преку стандардниот USB приклучок (компатибилен со Apple уредите)
- овозможува истовремено полнење на два уреда
- напојување 230V~ 50Hz
- потрошувачка во тек на мирување: 50 mW pri 230V~
- излезен напон: 5 VDC (±5%) SELV
- осцилирање на излезниот напон: 150 mV
- номинален излезен напон: 1 A (1 x 1.000 mA или 2 x 500 mA) (±10%)
- ефикасност: над 67%
- IP класа на заштита: IP20, само за внатрешна употреба
- прицврстување на проводниците max. 2.5 mm<sup>2</sup>
- во согласност со стандардот EN 60950-1 и Директивата EMC
- полначот мора да биде заштитен со соодветен надворешен прекинувач

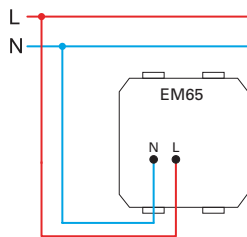

**POWER SUPPLY UNIT USB 5V 1A 2M**

- for charging of electronic devices via a standard USB port (also compatible with Apple devices)
- enables charging of two devices simultaneously
- power supply: 230V~ 50Hz
- stand-by power consumption: 50 mW at 230V~
- nominal output voltage: 5 VDC (±5%) SELV
- output ripple voltage: 150 mV
- nominal output current: 1 A (1 x 1.000 mA or 2 x 500 mA) (±10%)
- efficiency: greater than 67%
- IP protection class: IP20, indoor use only
- screw contacts: max. 2.5 mm<sup>2</sup>
- in accordance with EN 60950-1 and EMC directive
- an appropriate external disconnect device needs to be considered as part of installation



- EM66PW
- EM66SB
- EM66ES
- EM66IW

### ПОЛНАЧ USB 5V 2,1A 1M

- за полнење на електронските уреди преку стандардниот USB приклучок (компатибилно со Apple уредите)
- напојување: 100-230 V ~ 50/60 Hz
- потрошувачка во состојба на делување: 300 mA при 100 V ~ / 150 mA при 230 V ~
- потрошувачка во состојба на мирување: 30 mV при 230 V ~
- излезен напон: 5 VDC ( $\pm 5\%$ ) SELV
- осцилирање на излезниот напон: 150 mV
- номинален излезен напон: 2,1 A (1 x 2.100 mA) ( $\pm 10\%$ )
- ефикасност: максимално до 77%
- температура на работа: 0 °C / + 45 °C (внатрешна употреба)
- IP заштитна класа: IP20, само за внатрешна употреба
- степен на заштита на уредот II
- пренапонска заштита (EN 62109): степен III
- прицврстување на проводниците макс. 2.5 mm<sup>2</sup>
- уред со отстапување на контактите мин. 3 mm
- соодветен со стандардот EN 60950-1 и Директивите EMC и LVD

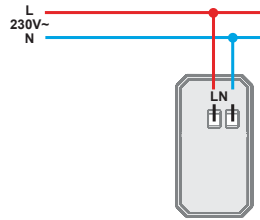
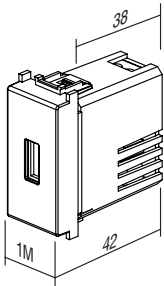

### USB POWER SUPPLY UNIT 5V 2,1A 1M

- for charging of electronic devices via a standard USB port (also compatible with Apple devices)
- power supply: 100-230V ~ 50/60Hz
- power consumption: 300mA at 100V ~ / 150mA at 230V ~
- standby power consumption: 30mW at 230V ~
- nominal output voltage: 5 VDC ( $\pm 5\%$ ) SELV
- output ripple voltage: 150mV
- nominal output current: 2,1A (1 x 2.100mA) ( $\pm 10\%$ )
- efficiency: maximum of 77%
- operating temperature: 0°C / +45°C (indoor use)
- IP protection class: IP20, indoor use only
- class device II
- overvoltage category (EN 62109): Class III
- screw contacts: max. 2.5 mm<sup>2</sup>
- device with a contact gap of at least 3mm
- in accordance with EN 60950-1 and LVD & EMC directives

### LED СВЕТИЛКА ЗА ИТНИ СЛУЧАИ 250V~ 0.9W, NiCd 3h 7M



- EM55

- LED светилка за итни случаи
- напојување 250V ~ 50Hz 3xLED 0.3W, 10000mcd, 6500°K
- NiCd акумулатор 400 mAh, заменлив
- автономија 3 часа, полнење 24 часа
- степен на заштита II
- во согласност со EN 60598-1, EN 60598-2-2, EN 60598-2-22

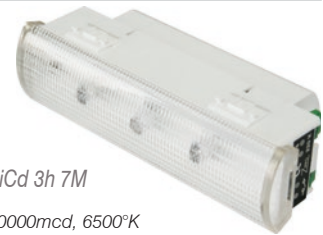

### LED EMERGENCY LIGHT 250V~ 0.90W, NiCd 3h 7M

- emergency LED lamp
- supply voltage 250V ~ 50Hz 3x LED 0,3W, 10000mcd, 6500°K
- NiCd accumulator 400 mAh, replaceable
- autonomy 3h, charging 24h
- Class II
- in accordance with EN 60598-1, EN 60598-2-2, EN 60598-2-22

7M = 151,5 x 45

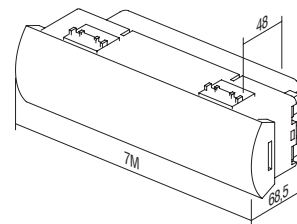
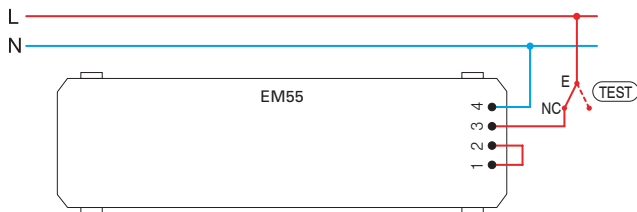

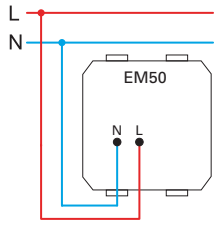

- EM50WH
- EM50BL
- EM50RD
- EM50GR

**LED ЛАМБА ЕДНОБОЈНА 250V~ 0,8W 2M**

- LED ламба еднобојна за осветлување на скалила или ходници
- напојување 230V~ 50Hz 0,8W, 6500°K
- степен на заштита II
- во согласност со EN 60598-1
- се користи и за насочување или сигнализација со можност на ласерски натпис на посакуваната графика

**LED LAMP MONOCOLOR 250V~ 0,8W 2M**

- step marker LED lamp
- supply voltage 230V~ 50Hz 0,8W, 6500°K
- Class II
- in accordance with EN 60598-1
- optional usage for directional or signal illumination with customized laser printing on diffuser

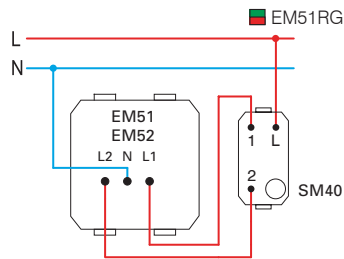

- EM51RG

**LED ЛАМБА ДВОБОЈНА 250V~ 2x0,4W 2M**

- LED двобојна ламба (црвено/зелена) за сигнализација
- напојување 230V~ 50Hz 2x0,4W, 6500°K
- степен на заштита II
- во согласност со EN 60598-1
- содржи графика како на сликата
- можност за ласерски натпис на посакуваната графика

**LED LAMP DUAL COLOR 250V~ 2x0,4W 2M**

- signaling dual color (red/green) LED lamp
- supply voltage 230V~ 50Hz 2x0,4W, 6500°K
- Class II
- in accordance with EN 60598-1
- diffuser includes graphics as shown
- possible customized laser printing on diffuser

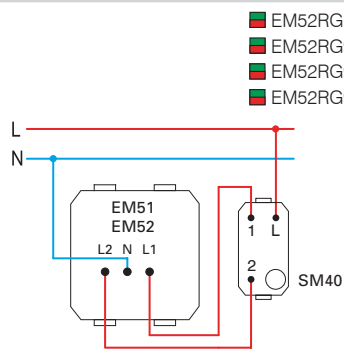

- EM52RG
- EM52RG90
- EM52RG91
- EM52RG99

**LED СВЕТИЛКА 3D ДВОБОЈНА 250V~ 2x0,4W 2M**

- LED светилка (црвено/зелена) со 3D-е симбол, за сигнализација
- напојување 230V~ 50Hz 2x0,4 W, 6500°K
- степен на заштита II
- во согласност со EN 60598-1
- можност за натписи на разни графики по нарачка
- 90 машки симбол, 91 женски симбол по нарачка

**LED LAMP 3D DUAL COLOR 250V~ 2x0,4W 2M**

- signalling LED lamp, dual color (red/green) with 3D symbol
- supply voltage 230V~ 50Hz 2x0,4W, 6500°K
- class II
- in accordance with EN 60598-1
- possible customized graphics on request
- 90 male symbol, 91 female symbol, 99 symbol on request



■ EM52RG91



■ EM52RG90

2M = 45 x 45

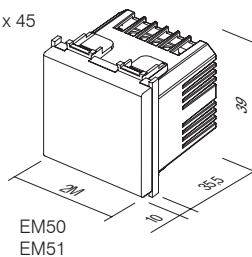

EM50  
EM51

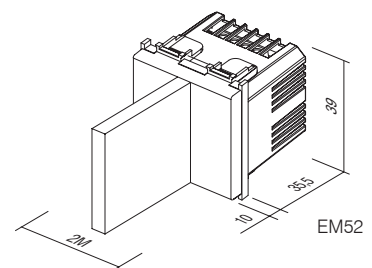

EM52



ПРЕКИНУВАЧ СО ОТПЕЧАТОК ОД ПРСТ ARX ONE 2M



- EM70PW
- EM70SB
- EM70ES
- EM70IW

- прекинувач со отпечаток од прст во комплет со внатрешна реле единица
- за отклучување на електрични брави
- капацитет 1000 отпечатоци
- едноставно програмирање со две тилки
- термален биометричен сензор
- напојување на внатрешната реле единица 110-230V ~ 50-60Hz
- излезен реле 2x3A 12V DC
- 256 - битна енкрипција на поврзувањето меѓу прекинувачот и внатрешната реле единица
- во согласност со EN 61000-6-1

FINGERPRINT SWITCH ARX ONE 2M

- fingerprint switch with included internal relay unit
- for unlocking electrical locks
- capacity 1000 fingerprints
- easy programming with two buttons
- thermal biometric sensor
- internal relay unit supply 110-230V ~ 50-60Hz
- output relay 2x3A 12V DC
- 256-bit encrypted link between switch and internal relay unit
- in accordance with EN 61000-6-1



ВНЕСУВАЊЕ НА КОРИСНИК

1. Првите три отпечатоци имаат право на управување.
2. Постапката за внесување е иста со постапката за додавање на корисник, само без вториот чекор.

ADMINISTRATOR ENROLMENT

1. The first three fingerprints enrolled are assigned administrative rights.
2. Administrator enrolment procedure is same as user enrolment without second step.

ДОДАВАЊЕ НА КОРИСНИК

1. На надворешната единица ја држиме левата тилка 3 секунди. Портокаловата диода започнува полака да трепери.
2. Корисникот со прстот еднаш ќе помине по сензорот. Портокаловата диода започнува брзо да трепери.
3. Ја притискаме левата тилка. Како потврда се вклучува зелената диода и се слуша звучен сигнал во траење од 1 сек.
4. Портокаловата и зелената диода наизменично треперат. Сега корисникот четири пати ќе повлече со прстот по сензорот. Секое внесување е проследено со звучен аларм.
5. Кога отпечатокот на корисникот успешно бил внесен, ќе засвети зелената диода и ќе се слуша звучен сигнал.

USER ENROLMENT

1. The left button on the exterior unit is pressed for 3 seconds. The orange LED starts flashing slow.
2. An administrator swipes his/her finger over the sensor once. When he/she is identified, the orange LED will start flashing fast.
3. Press left button. The green LED confirms.
4. The orange and green LED will flash alternately. At this point the user swipes his/her finger over the sensor four times. Each successful entry is indicated by a buzz.
5. When the user is correctly enrolled, the green LED will flash and the buzzer will buzz at the same time.

БРИШЕЊЕ НА КОРИСНИК

1. На надворешната единица ја држиме десната тилка 5 секунди. Портокаловата диода постепено започнува да трепери.
2. Корисникот со прстот еднаш повлекува по сензорот. Успешната идентификација е потврдена, кога ќе засвети зелената диода и ќе се слушне звучен сигнал.
3. Црвената и зелената диода наизменично треперат. Корисникот што сакаме да го избришеме, ќе помине еднаш со прстот по сензорот. Кога позитивно е идентифициран, ќе засвети зелената диода и ќе се слушне звучен сигнал за 1 сек. Корисникот успешно е избришан.

DELETING A USER

1. The right button on the exterior unit should be pressed for 5 seconds whereupon the orange LED will start flashing slow.
2. An administrator swipes his/her finger over the sensor once. When he/she is identified, the green LED will flash and the buzzer will buzz at the same time.
3. The red and green LED will flash alternately. Then the user swipes his/her finger over the sensor once. When the user is identified, the green LED flash and the buzzer will buzz once. The user has been successfully deleted from the system.

БРИШЕЊЕ НА СИТЕ ОТПЕЧАТОЦИ

1. На надворешната единица ги држиме двете тилки вкупно 10 секунди. Портокаловата и црвената диода почнуваат наизменично да треперат.
2. Корисникот со прстот еднаш ќе помине по сензорот. Успешната идентификација е потврдена кога ќе засвети зелената диода и ќе се слушне звучен сигнал.
3. Портокаловата и црвената диода повторно наизменично ќе треперат. Корисникот ќе го повтори чекорот 2.
4. По кратка пауза, црвената и портокаловата диода заедно лпатати ќе засветат, а уредот пет пати ќе пушти звучен сигнал во ист интервал. Сите отпечатоци успешно се избришани од базата на податоци.

DELETING ALL FINGERPRINTS

1. Press the left and right button on the exterior unit together for a period of 10 seconds whereupon the orange and red LED will flash alternately.
2. The administrator then swipes his/her finger once. Identification is confirmed when the green LED flashes and the buzzer buzzes at the same time.
3. The orange and red LED will flash alternately again. The administrator repeats second step.
4. The red and orange LED will flash and the buzzer will buzz five times simultaneously. All fingerprint templates will then have been deleted.

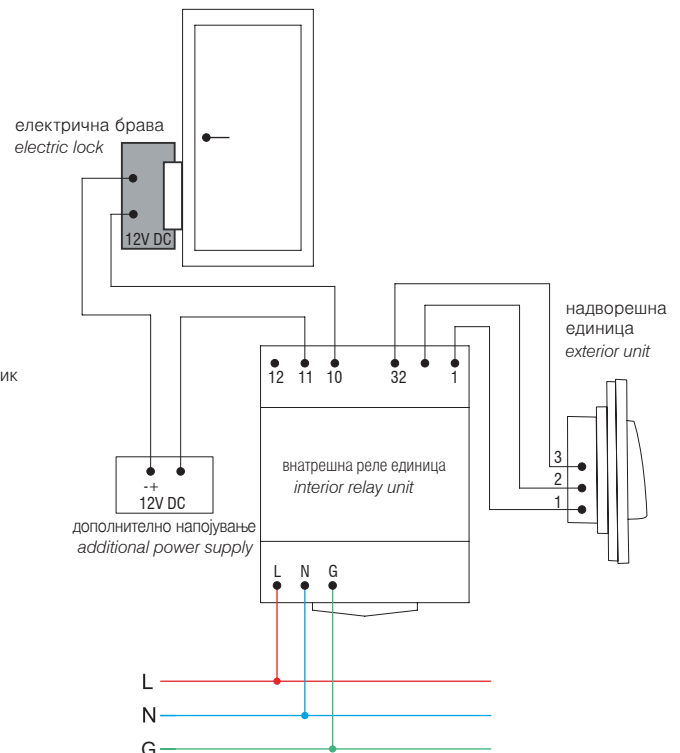
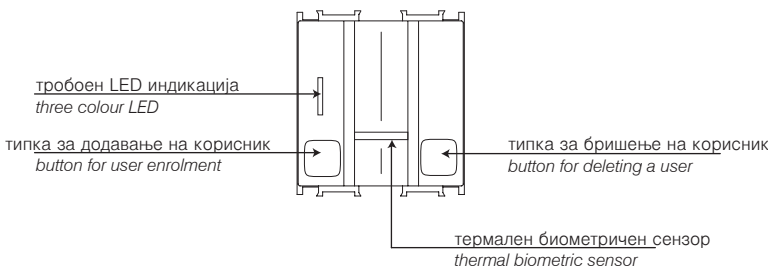
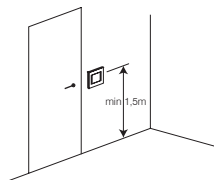

надворешна единица exterior unit

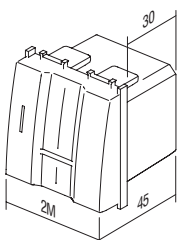

внатрешна реле единица interior relay unit

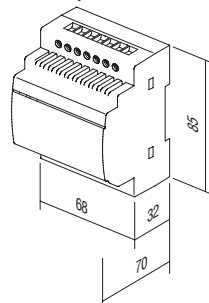

**ПРЕКИНУВАЧ БЕЗ ДОПИР 10A 240V~**



EM80GW

- прекинувач без допир за вклучување и исклучување ("master")
- напојување: 240 V~ 50 Hz
- излезно реле 10A / 250V~ (2400W при 240V~)
- подесување на досегот од 2 до 10 см
- наменето за монтажа во стандардните тркалезни дозни Ø60 mm
- за приклучување е неопходен нулта проводник (N)
- поврзување со наизменичен приклучник не е можно
- можно е поврзување на најмногу 5 управувачки прекинувачи EM81
- едноставна монтажа на декоративните рамки со помош на магнети
- прицврстување на проводниците со завртки до 2.5mm<sup>2</sup> (max. момент на затегнување на завртките 0.4 Nm)
- во согласност со EN 60669-1 и EN 60669-2-1
- само за внатрешна употреба



**SWITCH, TOUCHLESS 10A 240V~**

- touchless switch for turning on/off ("master")
- power supply: 240 V~ 50 Hz
- output relay 10A / 250V~ (2400W at 240V~)
- adjustable range from 2 to 10 cm
- intended for installation into a standard round Ø60 mm box
- a neutral lead (N) is required for connection
- connection with toggle switches is not possible
- connection with up to 5 EM81 control switches is possible
- simple installation of decorative covers with the help of magnets
- screw fastening of leads up to 2.5 mm<sup>2</sup> (max. screw tightening torque is 0.4 Nm)
- in accordance with EN 60669-1 and EN 60669-2-1
- only for indoor use

**ПРЕКИНУВАЧ БЕЗ ДОПИР УПРАВУВАЧКИ**



EM81GW

- прекинувач управувачки («slave»)
- делува само со поврзување со прекинувачот EM80 ("master")
- опсег на прилагодување од 2 до 10 см.
- едноставна монтажа на декоративните рамки со помош на магнети
- прицврстување на проводниците со завртки до 2.5mm<sup>2</sup> (max. на затегнување на завртките 0.4 Nm)
- во согласност со EN 60669-1 и EN 60669-2-1
- само за внатрешна употреба



**SWITCH, TOUCHLESS, CONTROL UNIT**

- control switch ("slave")
- works only when connected with the EM80 switch ("master")
- adjustable range from 2 to 10 cm
- simple installation of decorative covers with the help of magnets
- screw fastening of leads up to 2.5 mm<sup>2</sup> (max. screw tightening torque is 0.4 Nm)
- in accordance with EN 60669-1 and EN 60669-2-1
- only for indoor use

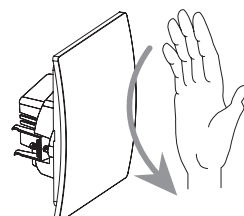
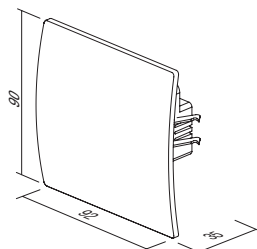
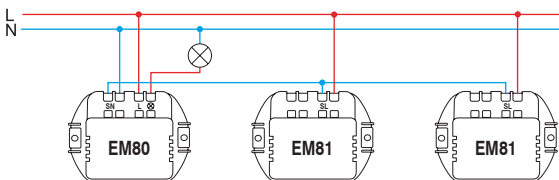
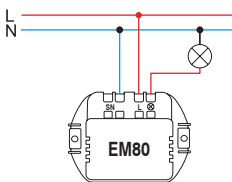

**БРМЧАЛКА 8VA 230V~ 1M**

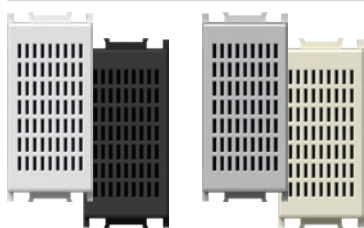

- EM90PW
- EM90SB
- ▒ EM90ES
- EM90IW

- сигнална брмчалка  
 - времетраењето на звукот е исто со времетраењето на притискање на типката  
 - напојување 230V~ 50Hz 8VA  
**BUZZER 8VA 230V~1M**  
 - signal buzzer  
 - the sound emission has the same lasting time as the control operation  
 - supply voltage 230V~ 50Hz 8VA



**БРМЧАЛКА 8VA 12V~ 1M**

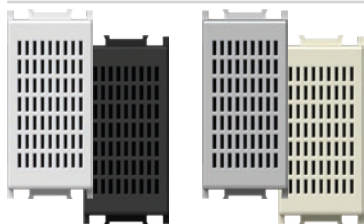

- EM91PW
- EM91SB
- ▒ EM91ES
- EM91IW

- сигнална брмчалка  
 - времетраењето на звукот е исто со времетраењето на притискање на типката  
 - напојување 12V~ 50Hz 8VA  
**BUZZER 8VA 12V~1M**  
 - signal buzzer  
 - the sound emission has the same lasting time as the control operation  
 - supply voltage 12V~ 50Hz 8VA



**СВОНЧЕ 8VA 230V~ 1M**

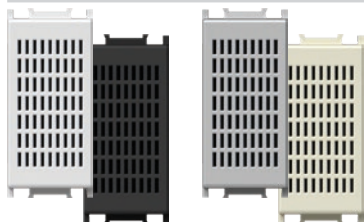

- EM92PW
- EM92SB
- ▒ EM92ES
- EM92IW

- сигнално свонче  
 - времетраењето на звукот е исто со времетраењето на притискање на типката  
 - напојување 230V~ 50Hz 8VA  
**BELL 8VA 230V~1M**  
 - signal bell  
 - the sound emission has the same lasting time as the control operation  
 - supply voltage 230V~ 50Hz 8VA



**СВОНЧЕ 8VA 12V~ 1M**

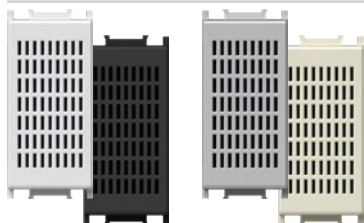

- EM93PW
- EM93SB
- ▒ EM93ES
- EM93IW

- сигнално свонче  
 - времетраењето на звукот е исто со времетраењето на притискање на типката  
 - напојување 12V~ 50Hz 8VA  
**BELL 8VA 12V~1M**  
 - signal bell  
 - the sound emission has the same lasting time as the control operation  
 - supply voltage 12V~ 50Hz 8VA

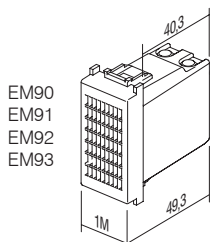

EM90  
 EM91  
 EM92  
 EM93

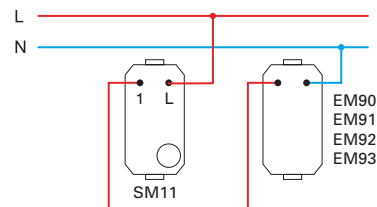

EM90  
 EM91  
 EM92  
 EM93



- EM95PW
- EM95SB
- EM95ES
- EM95IW

**РЕГУЛАТОР ЗА ЈАЧИНА НА ЗВУКОТ ЗА 100V АУДИО ЛИНИЈА 35W 2M**

- регулатор за јачина на звукот (атенуатор) за 100V аудио системи
- номинална моќност 35W (max. 45W), 6 степенско наставување на јачината на звукот
- погоден за вградување во длабоки дозни (мин. 60 mm)
- не е погоден за вградување во дозни со длабочина од 45 mm и куќиштата CUBO IP20
- само за внатрешна употреба

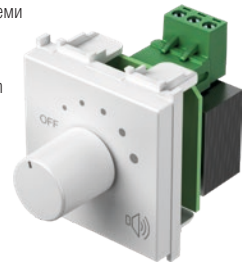

**VOLUME CONTROL 100V AUDIO LINE 35W 2M**

- volume control (attenuator) for 100V audio systems
- power rating 35W (max. 45W), 6 steps volume control
- suitable for boxes min. 60 mm deep
- not suitable for installation in 45 mm deep boxes and surface mount boxes CUBO IP20
- for indoor use only

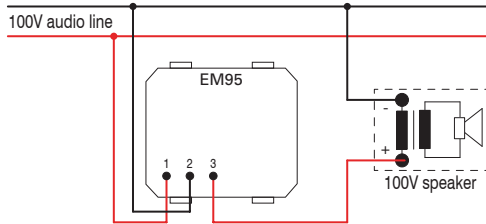

- EM96PW
- EM96SB
- EM96ES
- EM96IW

**РЕГУЛАТОР ЗА ЈАЧИНА НА ЗВУКОТ 4-8 Ω 35W 2M**

- регулатор на јачина на звукот за излези со низок напон 4-8 Ω 35W
- за приклучување на HI-FI уредите
- номинална моќност 35W, 6 степенско подесување на јачината на звукот
- погоден за вградување во длабоки дозни (мин. 60 mm)
- не е погоден за вградување во дозни со длабочина од 45 mm и во куќиштата CUBO IP20
- само за внатрешна употреба



**VOLUME CONTROL 4-8 Ω 35W 2M**

- volume control (attenuator) for low voltage outputs 4-8 Ω, 35W
- power rating 35W, 6 steps volume control
- suitable for boxes min. 60 mm deep
- not suitable for installation in 45 mm deep boxes and surface mount boxes CUBO IP20
- for indoor use only

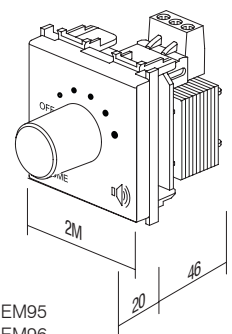
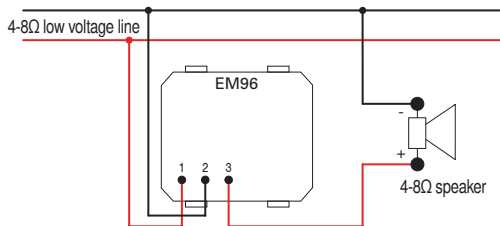

EM95  
EM96

## S E T S C M



CM25

PW

OS

тип type	назив description	технички податоци technical data	големина size	боја colour	опис на опција 1 optional data 1
CM10	СЕТ ПРИКЛУЧНИЦИ 2X ШУКО SOCKET SET 2x SCHUKO	2P+E 16A 250V~	4M	<input type="checkbox"/> PW бела-сјај polar white	<input type="checkbox"/> OL рамка LINE cover plate LINE
CM11	СЕТ ПРИКЛУЧНИЦИ 3X ШУКО SOCKET SET 3x SCHUKO	2P+E 16A 250V~	7M	<input checked="" type="checkbox"/> SB црна-мат soft touch black	<input type="checkbox"/> OS рамка SOFT cover plate SOFT
CM15	СЕТ СПОЈКИ ВО БОЈА LINK WIRE SET	3x1.5mm <sup>2</sup>	1M	<input type="checkbox"/> ES сребрена-мат elox silver	
...	...	...	...	<input type="checkbox"/> IW крем-сјај ivory white	

## СЕТ ПРИКЛУЧНИЦИ 2x ШУКО 2P+E 16A 250V~ 4M

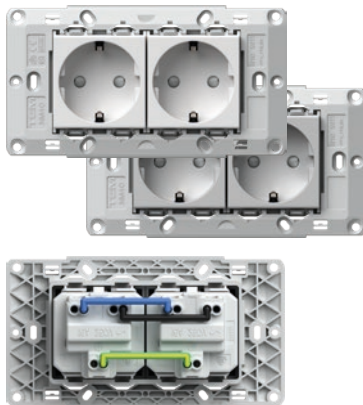

- CM10PW
- CM10ES

- сет приклучници 2x шуко VM10 2P+E 16A 250V~
- приклучници поврзани со спојки CM16
- со подлошка 4M без завртки
- за прицврстување на подлошките употреби завртки CM17, CM18 или CM19
- прицврстување на проводниците со завртки 1.5-2.5mm<sup>2</sup>
- во согласност со IEC 60884-1, CEE7

## SOCKETS SET 2x SCHUKO 2P+E 16A 250V~ 4M

- socket set 2x schuko VM10 2P+E 16A 250V~
- prewired with link wires CM16
- with mounting frame 4M without screws
- for mounting frame fixing use screws CM17, CM18 or CM19
- screw contacts 1.5-2.5 mm<sup>2</sup>
- in accordance with IEC-60884-1, CEE7

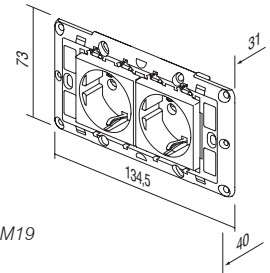

## СЕТ ПРИКЛУЧНИЦИ 3x ШУКО 2P+E 16A 250V~ 7M

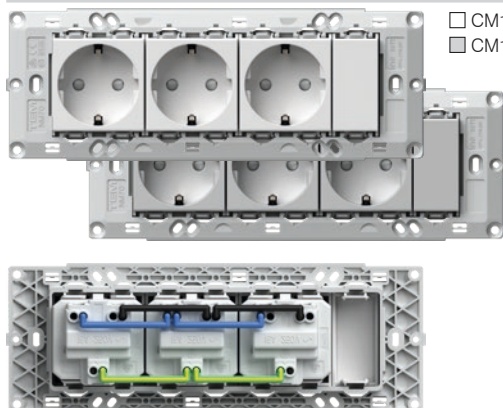

- CM11PW
- CM11ES

- сет приклучници 3x шуко VM10 2P+E 16A 250V~
- приклучниците се поврзани со спојки CM16
- со подлошка 7M без завртки
- за прицврстување на подлошките употребите завртки CM17, CM18 или CM19
- прицврстување на проводниците со завртки 1.5-2.5mm<sup>2</sup>
- во согласност со IEC 60884-1, CEE7

SOCKETS SET 3x SCHUKO 2P+E  
16A 250V~ 7M

- socket set 3x schuko VM10 2P+E 16A 250V~
- prewired with link wires CM16
- with mounting frame 7M without screws
- for mounting frame fixing use screws CM17, CM18 or CM19
- screw contacts 1.5-2.5 mm<sup>2</sup>
- in accordance with IEC-60884-1, CEE7

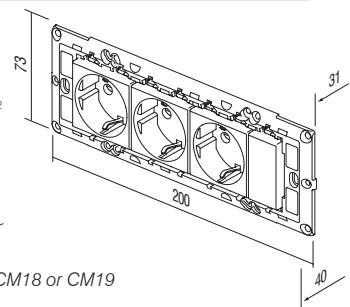



**СЕТ СПОЈКИ ВО БОЈА 3x1.5mm<sup>2</sup> 1M**

CM15 - сет на спојки за поврзување на два елемента со големина 1M  
 - содржи 10 црни, 10 сини и 10 жолто-зелени спојки

**LINK WIRE SET 3x1.5mm<sup>2</sup> 1M**  
 - link wire set to connect two elements size 1M  
 - includes 10 black, 10 blue and 10 yellow/green wires

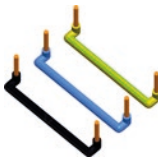
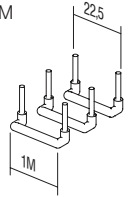

**СЕТ СПОЈКИ ВО БОЈА 3x2.5mm<sup>2</sup> 2M**

CM16 - сет на спојки за поврзување на два елемента со големина 2M  
 - содржи 10 црни, 10 сини и 10 жолто-зелени спојки

**LINK WIRE SET 3x2.5mm<sup>2</sup> 2M**  
 - link wire set to connect two elements size 2M  
 - includes 10 black, 10 blue and 10 yellow/green wires

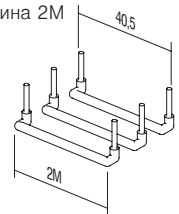

**СЕТ ЗАВРТКИ**

CM17 - сет завртки за прицврстување на подлошките од сетовите NM30, NM32, NM40, NM41, NM70  
 CM18 - l=20mm, 100 парчиња  
 CM19 - l=35mm, 50 парчиња  
 CM19 - l=50mm, 50 парчиња

**SCREW SET 3,5**  
 - screw set for fixing mounting frames NM30, NM32, NM40, NM41, NM70  
 - CM17 - l=20mm, 100pcs  
 - CM18 - l=35mm, 50pcs  
 - CM19 - l=50mm, 50pcs

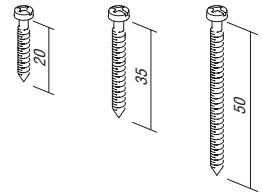

CM22PW

**СЕТ ЗА ПРЕКИНУВАЧИ IP44 2M**

- за монтажа во влажни простории  
 - IP44 заштита обезбедена за сите прекинувачи Modul  
 - прекинувачите и типките не се дел од сетот  
 - рамка SOFT 2M со плочка за натпис  
 - во согласност со IEC 60669-1

**SET SWITCHES IP44 2M**  
 - for usage in humid areas  
 - IP44 protection provides for all Modul switches  
 - switches and buttons are not part of the set  
 - SOFT 2M cover plate with inscription plate  
 - in accordance with IEC 60669-1



CM23PW

**СЕТ ЗА ПРИКЛУЧНИЦИ IP44 2M**

- за монтажа во влажни простории  
 - IP44 заштита обезбедена само во комбинација со приклучница со капак (VM11, VM41)  
 - приклучниците не се составен дел од сетот  
 - рамка SOFT 2M со плочка за натпис  
 - во согласност со IEC 60884-1

**SET SOCKETS IP44 2M**  
 - for usage in humid areas  
 - IP44 protection can be achieved only in combination with covered socket (VM11, VM41)  
 - sockets are not part of the set  
 - SOFT 2M cover plate with inscription plate  
 - in accordance with IEC 60884-1

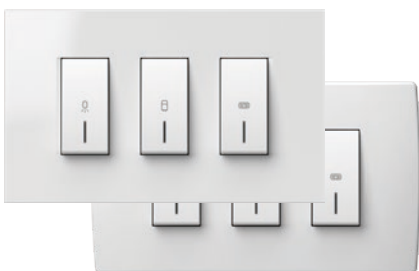

CM25PWOL  
 CM25IWOL

CM25PWOS  
 CM25IWOS

**СЕТ ЗА БАЊИ 3x20A 250V~ 4M**

- сет на прекинувачи 3xSM12 20A 250V~ со подлошка и рамка  
 - прицврстување на проводниците со завртки 1.5-2.5mm<sup>2</sup>  
 - во согласност со EN 60669-1  
 - можност за прицврстување со веќе вградените дозни мерки за прицврстување од 108 до 135 mm или на дозни со големина 4M  
 - висина на рамката 90 mm

**SWITCH SET FOR BATHROOM 3x20A 250V~ 4M**  
 - switch set 3xSM12 20A 250V~ with mounting frame and cover plate  
 - screw contacts 1.5-2.5mm<sup>2</sup>  
 - in accordance with EN 60669-1  
 - universal solution for renovation on boxes with fixing dimensions 108-135mm or boxes 4M size  
 - cover plate height 90mm

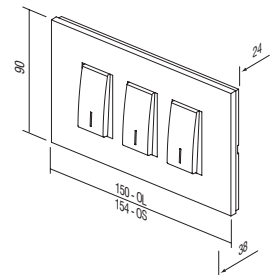



NM41

## ПОДЛОШКА ЗА СЕТ ЗА БАЊИ 4M

- подлошка за сет за бањи универзален со завртки
- можност за прицврстување со веќе вградените правоаголни дозни со мерки за прицврстување од 108 до 135mm или на дозни со големина 4M
- во согласност со EN 60669-1

## MOUNTING FRAME BATHROOM SET 4M

- universal mounting frame for bathroom set with screws
- universal solution for mounting on rectangular boxes with fixing dimensions 108-135mm or boxes 4M size
- in accordance with EN 60669-1

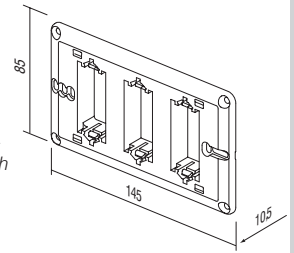

	OL41PW
	OL41NB
	OL41IW
	OL41ES
	OL41SG
	OL41IB
	OL41MG

## РАМКА LINE СЕТ ЗА БАЊИ

- декоративна рамка за сетот за бањи LINE
- висина 90 mm
- во согласност со EN 60669-1

## COVER PLATE LINE BATHROOM SET

- decorative cover plate bathroom set LINE
- height 90mm
- in accordance with EN 60669-1

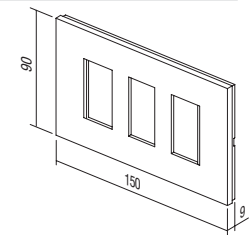

	OS41PW
	OS41NB
	OS41IW
	OS41ES
	OS41SG
	OS41SB
	OS41WE

## РАМКА SOFT ЗА СЕТ ЗА БАЊИ



- декоративна рамка за сетот за бањи SOFT
- висина 90 mm
- во согласност со EN 60669-1

## COVER PLATE SOFT BATHROOM SET

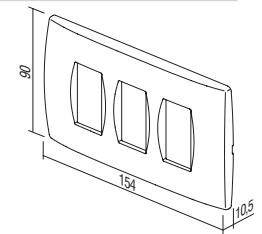
- decorative cover plate bathroom set SOFT
- height 90mm
- in accordance with EN 60669-1





тип type	назив description	големина size	боја colour	опис на опција 1 optional data 1
TM11	ТИПКА BUTTON	1M	<input type="checkbox"/> AW антибактериска бела antibacterial white	 NT неутрална neutral
TM21	ПОЛНИЛО BLANK	1M		
VM10	ПРИКЛУЧНИЦА SOCKET	2M		 IN индикација indicator
.	.	.		
.	.	.		

#### АНТИБАКТЕРИСКА ПРОГРАМА MODUL

- прекинувачите и приклучниците секојдневно се изложени на допир на поголем број на луѓе, поради тоа тие се чести места за развој и ширење на бактерии.
- благодарение на своите природни антибактериски карактеристики, среброт веќе над 3 милениуми се користи како безбедно и ефикасно средство за дезинфекција, бидејќи е сосема природно и не е штетно за здравјето и околината.
- специјалниот антибактериски додаток на јоните од сребро гарантира долгорочна, сигурна и ефикасна заштита од развој и ширење на разни бактерии, вируси микроби и габички
- антибактериска заштита значи поголема хигиена, чистота и повеќе здравје за луѓето
- антибактериската програма MODUL е погодна за употреба секаде каде што се потребни строги хигиенски услови (болници, здравствени домови, фармацевтски објекти, домови за постарите, домови за нега, лаборатории, реставрации, хотели, летувалишта, автобуски и железнички станици, деловни и трговски објекти, јавни институции ...)
- лабораториските тестирања беа извршени во независна институција врз основа на најновите јапонски стандарди JIS Z 2801
- мали трошоци за обезбедување на здравјето на луѓето
- формата и функционалност на антибактериската програма MODUL овозможуваат едноставно чистење и одржување антибактериската програма MODUL ја комбинираме со антибактериските типки, рамки и приклучници заедно со класичните подлошки и прекинувачи
- поради полесна идентификација секој производ е означен од задната страна со AW (antibacterial white)

#### ANTIBACTERIAL PROGRAM MODUL

- switches and sockets are daily touched by many people, so this is a common place for development and spread of bacteria
- thanks to its natural antibacterial characteristics silver has been used for three millennia as a safe and effective disinfectant, since it is completely natural, healthy and environmentally friendly
- special antibacterial silver ions additive provides long-term, reliable and effective protection against the development and spread of bacteria, viruses, microbes and fungi
- antibacterial protection ensures hygiene, cleanliness and health for people
- perfectly suitable for use in environments with strict hygiene conditions (hospitals, health centers, pharmaceutical facilities, homes for elderly, nursing homes, laboratories, restaurants, hotels, airports, bus and railway stations, business and shopping areas, public institutions ...)
- independent laboratory testings have been carried out in accordance with highest Japanese standards JIS Z 2801
- low cost for providing human health
- design and functionality of antibacterial program MODUL allow easy cleaning and maintenance
- antibacterial buttons, cover plates and sockets are combined with classic mounting frames and switches
- products are labelled on the back with AW (antibacterial white)



## A N T I B A C T E R I A L P R O G R A M M O D U L

## ТИПКА 1М



□ TM11AW

- заменлива типка со големина 1М
- во согласност со EN 60669-1
- антибактериска заштита во согласност со JIS Z 2801

**BUTTON 1M**

- replaceable button 1M
- in accordance with EN 60669-1
- antibacterial protection in accordance with JIS Z 2801



## ТИПКА 1М СО ИНДИКАЦИЈА



□ TM11AWIN

- заменлива типка со големина 1М
- во согласност со EN 60669-1
- антибактериска заштита во согласност со JIS Z 2801

**BUTTON 1M INDICATOR**

- replaceable button 1M
- in accordance with EN 60669-1
- antibacterial protection in accordance with JIS Z 2801



## ТИПКА 2М



□ TM12AW

- заменлива типка со големина 2М со подложка за типки
- се користи за надградување на прекинувачи или тастери со големина 1М во големина 2М
- во согласност со EN 60669-1
- антибактериска заштита во согласност со JIS Z 2801

**BUTTON 2M**

- replaceable button 2M with button carrier
- to upgrade switch or push button from size 1M to size 2M
- in accordance with EN 60669-1
- antibacterial protection in accordance with JIS Z 2801



## ТИПКА 2М СО ИНДИКАЦИЈА



□ TM12AWIN

- заменлива типка со големина 2М со подложка за типки
- се користи за надградување на прекинувачи или тастери со големина 1М во големина 2М
- во согласност со EN 60669-1
- антибактериска заштита во согласност со JIS Z 2801

**BUTTON 2M INDICATOR**

- replaceable button 2M with button carrier
- to upgrade switch or push button from size 1M to size 2M
- in accordance with EN 60669-1
- antibacterial protection in accordance with JIS Z 2801



## ПОЛНИЛО 1М



□ TM21AW

- за пополнување на празните места
- во согласност со EN 60669-1
- антибактериска заштита во согласност со JIS Z 2801

**BLANK 1M**

- blank modul to fill up empty spaces
- in accordance with EN 60669-1
- antibacterial protection in accordance with JIS Z 2801



## ПОЛНИЛО 2М



□ TM22AW

- за пополнување на празните места
- во согласност со EN 60669-1
- антибактериска заштита во согласност со JIS Z 2801

**BLANK 2M**

- blank modul to fill up empty spaces
- in accordance with EN 60669-1
- antibacterial protection in accordance with JIS Z 2801





□ VM10AW

**ПРИКЛУЧНИЦА ШУКО+KS 2P+E 16A 250V~ 2M**

- 2P+E шуко
- 16A 250V~, тип VM10
- во согласност со IEC 60884-1, CEE7
- прицврстување на проводниците со завртки 1.5-2.5mm<sup>2</sup>
- KS вградена заштита за деца од допир на контактите
- антибактериска заштита во согласност со JIS Z 2801

**SOCKET SCHUKO+KS 2P+E 16A 250V~ 2M**

- 2P+E schuko
- 16A 250V~, type VM10
- in accordance with IEC 60884-1, CEE7
- screw contacts 1.5-2.5 mm<sup>2</sup>
- KS build-in child protection - shuttered live contacts
- antibacterial protection in accordance with JIS Z 2801



□□ VM11AW

**ПРИКЛУЧНИЦА ШУКО+KS+КАПАК 2P+E 16A 250V~ 2M**

- 2P+E шуко+капак
- 16A 250V~, тип VM11
- во согласност со IEC 60884-1, CEE7
- прицврстување на проводниците со завртки 1.5-2.5mm<sup>2</sup>
- KS вградена заштита за деца од допир на контактите
- антибактериска заштита во согласност со JIS Z 2801

**SOCKET SCHUKO+KS+COVER**

- 2P+E schuko+cover
- 16A 250V~, type VM11
- in accordance with IEC 60884-1, CEE7
- screw contacts 1.5-2.5 mm<sup>2</sup>
- KS build-in child protection - shuttered live contacts
- antibacterial protection in accordance with JIS Z 2801



□ VM20AW

**ПРИКЛУЧНИЦА EURO+KS 2P 10A 250V~ 1M**

- 2P euro
- 10A 250V~, тип VM20
- во согласност со IEC 60884-1, CEE7
- прицврстување на проводниците со завртки 1.5-2.5mm<sup>2</sup>
- KS вградена заштита за деца од допир на контактите
- антибактериска заштита во согласност со JIS Z 2801

**SOCKET EURO+KS 2P 10A 250V~ 1M**

- 2P Euro
- 10A 250V~, type VM20
- in accordance with IEC 60884-1, CEE7
- screw contacts 1.5-2.5 mm<sup>2</sup>
- KS build-in child protection - shuttered live contacts
- antibacterial protection in accordance with JIS Z 2801



□ KM11AW

**ПРИКЛУЧНИЦА TV КРАЈНА 1dB 1M**

- TV крајна
- фреквентен појас 5÷2400 MHz
- редуција < 1 dB
- во согласност со EN 50083-1
- прицврстување со завртки
- антибактериска заштита во согласност со JIS Z 2801

**SOCKET TV END-LINE 1dB 1M**

- TV end-line
- frequency range 5÷2400 MHz
- reduction < 1 dB
- in accordance with EN 50083-1
- screw contacts
- antibacterial protection in accordance with JIS Z 2801

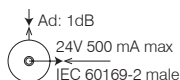

□ KM35AW

**АДАПТЕР KS 1M**

- KS keystone стандард за прицврстување
- AMP, Avaya, Brandrex, FMT, Mfico, Tyco, ...
- модулот за комуникација не е вграден
- антибактериска заштита во согласност со JIS Z 2801

**ADAPTER KS 1M**

- KS keystone fixing standard
- AMP, Avaya, Brandrex, FMT, Mfico, Tyco, ...
- communication module not included
- antibacterial protection in accordance with JIS Z 2801



## A N T I B A C T E R I A L P R O G R A M M O D U L



OS20AW

#### PAMKA SOFT 2M

- декоративна рамка SOFT 2M
- во согласност со EN 60669-1
- антибактериска заштита во согласност со JIS Z 2801

#### COVER PLATE SOFT 2M

- decorative cover plate SOFT 2M
- in accordance with EN 60669-1
- antibacterial protection in accordance with JIS Z 2801



OS24AW

#### PAMKA SOFT 2x2M

- декоративна рамка SOFT 2x2M
- хоризонтално и вертикално вградување
- во согласност со EN 60669-1
- антибактериска заштита во согласност со JIS Z 2801

#### COVER PLATE SOFT 2x2M

- decorative cover plate SOFT 2x2M
- horizontal or vertical mounting
- in accordance with EN 60669-1
- antibacterial protection in accordance with JIS Z 2801



OS26AW

#### PAMKA SOFT 3x2M

- декоративна рамка SOFT 3x2M
- хоризонтално или вертикално вградување
- во согласност со EN 60669-1
- антибактериска заштита во согласност со JIS Z 2801

#### COVER PLATE SOFT 3x2M

- decorative cover plate SOFT 3x2M
- horizontal or vertical mounting
- in accordance with EN 60669-1
- antibacterial protection in accordance with JIS Z 2801



OS30AW

#### PAMKA SOFT 3M

- декоративна рамка SOFT 3M
- во согласност со EN 60669-1
- антибактериска заштита во согласност со JIS Z 2801

#### COVER PLATE SOFT 3M

- decorative cover plate SOFT 3M
- in accordance with EN 60669-1
- antibacterial protection in accordance with JIS Z 2801



OS40AW

#### PAMKA SOFT 4M

- декоративна рамка SOFT 4M
- во согласност со EN 60669-1
- антибактериска заштита во согласност со JIS Z 2801

#### COVER PLATE SOFT 4M

- decorative cover plate SOFT 4M
- in accordance with EN 60669-1
- antibacterial protection in accordance with JIS Z 2801

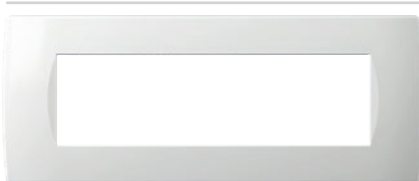

OS70AW

#### PAMKA SOFT 7M

- декоративна рамка SOFT 7M
- во согласност со EN 60669-1
- антибактериска заштита во согласност со JIS Z 2801

#### COVER PLATE SOFT 7M

- decorative cover plate SOFT 7M
- in accordance with EN 60669-1
- antibacterial protection in accordance with JIS Z 2801

дрво  
wood

WB бамбус  
bamboo



WW орев  
walnut



WM јавор  
maple



WE wenge  
wenge



**Природата е единствена и драгоценна, како и нашите рамки меѓу кои нема исти.**

*Рекламациите во однос на различниот изглед и меѓусебните разлики за дрвените рамки не ги уважуваме.*

**Nature is unique and precious, as our decorative cover plates where no two are the same.**

*Complaints about wooden decorative cover plate's diverse appearance and differentiation cannot be considered.*

## COVER PLATES PURE OP

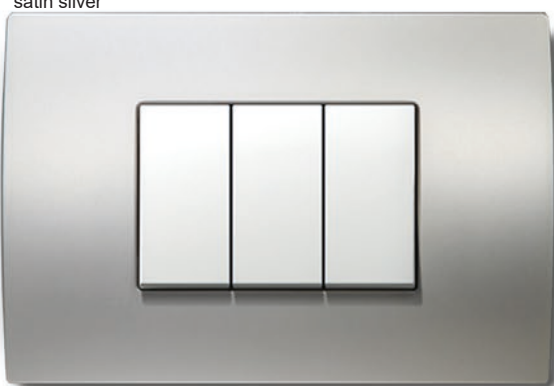
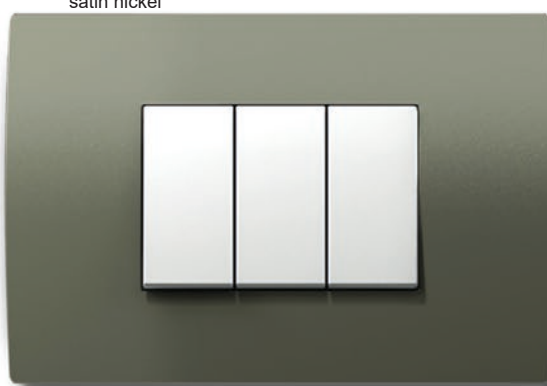
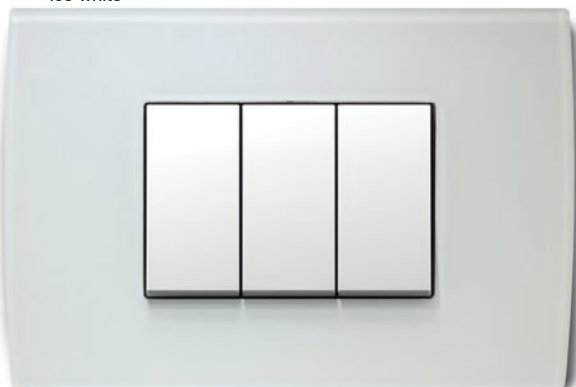
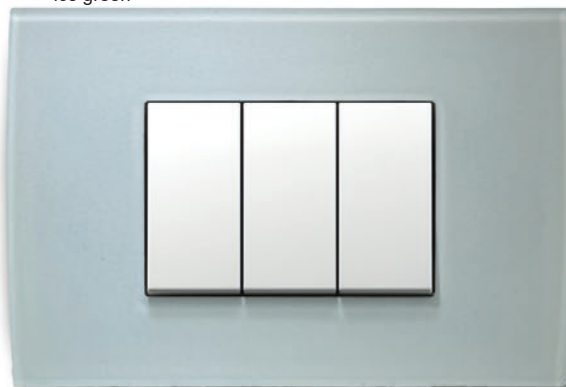
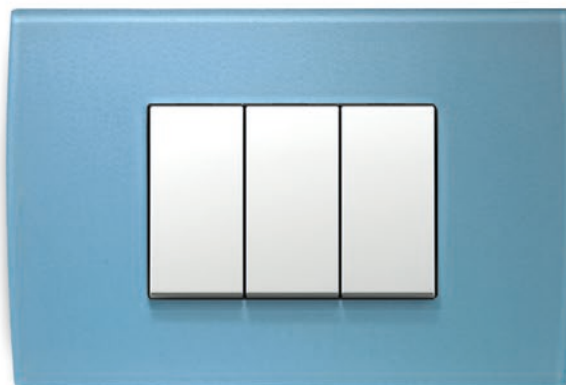
метал  
metalMH кован челик  
hammered steelME рѓосано железо  
etched ironMS сатен сребро  
satin silverMN сатен никел  
satin nickelстакло  
glassGW ледено бела  
ice whiteGG ледено зелена  
ice greenGY ледено сива  
ice greyGB ледено сина  
ice blue



OP30

WB

тип type	назив description	големина size	боја colour					
OP13	PAMKA PURE COVER PLATE PURE	1/3M	MH	кован челик hammered steel	WB	бамбус bamboo	GW	ледено бела ice white
OP20	PAMKA PURE COVER PLATE PURE	2M	ME	рѓосано железо etched iron	WW	орех walnut	GG	ледено зелена ice green
OP23	PAMKA PURE COVER PLATE PURE	2/3M	MS	сатен сребро satin silver	WM	јавор maple	GY	ледено сива ice grey
.	.	.	MN	сатен никел satin nickel	WE	wenge wenge	GB	ледено сина ice blue



OP20MH	OP20WB
OP20ME	OP20WW
OP20MS	OP20WM
OP20MN	OP20WE
	OP20GW
	OP20GG
	OP20GY
	OP20GB

PAMKA PURE 2M

- декоративна рамка PURE 2M  
- во согласност со EN 60669-1  
- само во комбинација со подлошките NM24 или NM25

COVER PLATE PURE 2M

- decorative cover plate PURE 2M  
- in accordance with EN 60669-1  
- only in combination with mounting frame NM24 or NM25



OP24MH	OP24WB
OP24ME	OP24WW
OP24MS	OP24WM
OP24MN	OP24WE
	OP24GW
	OP24GG
	OP24GY
	OP24GB

PAMKA PURE 2x2M

- декоративна рамка PURE 2x2M  
- хоризонтално и вертикално вградување  
- во согласност со EN 60669-1  
- само во комбинација со подлошките NM24 или NM25

COVER PLATE PURE 2x2M

- decorative cover plate PURE 2x2M  
- horizontal or vertical mounting  
- in accordance with EN 60669-1  
- only in combination with mounting frames NM24 or NM25



OP26MH	OP26WB
OP26ME	OP26WW
OP26MS	OP26WM
OP26MN	OP26WE
	OP26GW
	OP26GG
	OP26GY
	OP26GB

PAMKA PURE 3x2M

- декоративна рамка PURE 3x2M  
- хоризонтално и вертикално вградување  
- во согласност со EN 60669-1  
- само во комбинација со подлошките NM24 или NM25

COVER PLATE PURE 3x2M

- decorative cover plate PURE 3x2M  
- horizontal or vertical mounting  
- in accordance with EN 60669-1  
- only in combination with mounting frames NM24 or NM25



OP28MH	OP28WB
OP28ME	OP28WW
OP28MS	OP28WM
OP28MN	OP28WE
	OP28GW
	OP28GG
	OP28GY
	OP28GB

PAMKA PURE 4x2M

- декоративна рамка PURE 4x2M  
- хоризонтално и вертикално вградување  
- во согласност со EN 60669-1  
- само во комбинација со подлошките NM24 или NM25

COVER PLATE PURE 4x2M

- decorative cover plate PURE 4x2M  
- horizontal or vertical mounting  
- in accordance with EN 60669-1  
- only in combination with mounting frames NM24 or NM25

## COVER PLATES PURE OP



	OP30MH		OP30WB
	OP30ME		OP30WW
	OP30MS		OP30WM
	OP30MN		OP30WE
			OP30GW
			OP30GG
			OP30GY
			OP30GB

## PAMKA PURE 3M

- декоративна рамка PURE 3M  
- во согласност со EN 60669-1

## COVER PLATE PURE 3M

- decorative cover plate PURE 3M  
- in accordance with EN 60669-1



	OP40MH		OP40WB
	OP40ME		OP40WW
	OP40MS		OP40WM
	OP40MN		OP40WE
			OP40GW
			OP40GG
			OP40GY
			OP40GB

## PAMKA PURE 4M

- декоративна рамка PURE 4M  
- во согласност со EN 60669-1

## COVER PLATE PURE 4M

- decorative cover plate PURE 4M  
- in accordance with EN 60669-1



	OP70MH		OP70WB
	OP70ME		OP70WW
	OP70MS		OP70WM
	OP70MN		OP70WE
			OP70GW
			OP70GG
			OP70GY
			OP70GB

## PAMKA PURE 7M

- декоративна рамка PURE 7M  
- во согласност со EN 60669-1

## COVER PLATE PURE 7M

- decorative cover plate PURE 7M  
- in accordance with EN 60669-1



	OP13MH		OP13WB
	OP13ME		OP13WW
	OP13MS		OP13WM
	OP13MN		OP13WE
			OP13GW
			OP13GG
			OP13GY
			OP13GB

## PAMKA PURE 1/3M

- декоративна рамка PURE 1/3M  
- во согласност со EN 60669-1

## COVER PLATE PURE 1/3M

- decorative cover plate PURE 1/3M  
- in accordance with EN 60669-1

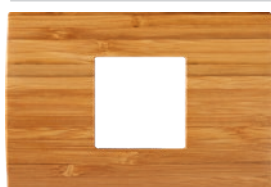

	OP23MH		OP23WB
	OP23ME		OP23WW
	OP23MS		OP23WM
	OP23MN		OP23WE
			OP23GW
			OP23GG
			OP23GY
			OP23GB

## PAMKA PURE 2/3M

- декоративна рамка PURE 2/3M  
- во согласност со EN 60669-1

## COVER PLATE PURE 2/3M

- decorative cover plate PURE 2/3M  
- in accordance with EN 60669-1

ОСНОВЕН  
basic

PW бела-сјај  
polar white



IW крем-сјај  
ivory white

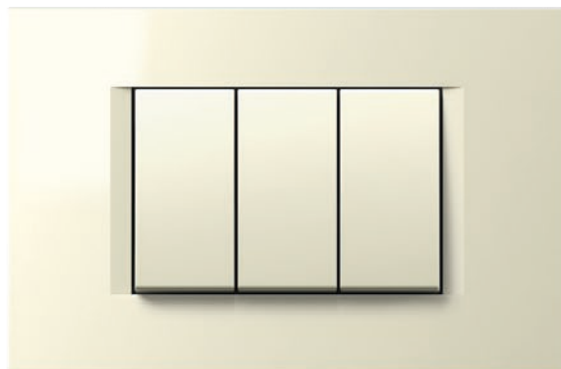

ES сребрена-мат  
elox silver



SB црна-мат  
soft touch black

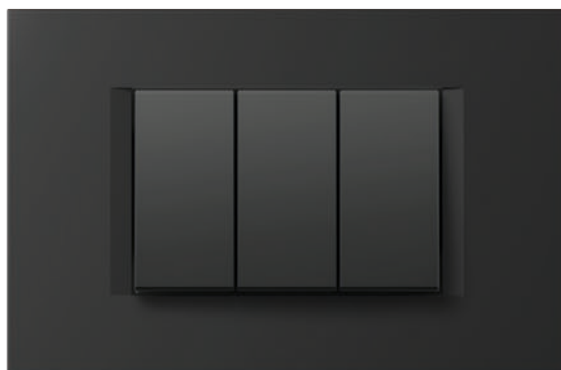



## COVER PLATES LINE OL

декор  
decor

SG златна-сјај  
sand gold



NB црна-сјај  
night black

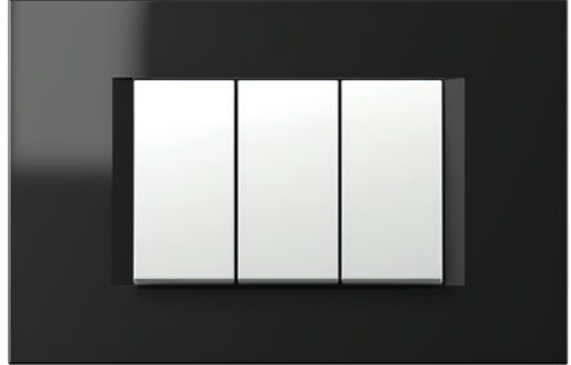

IB сина-мат  
impulse blue

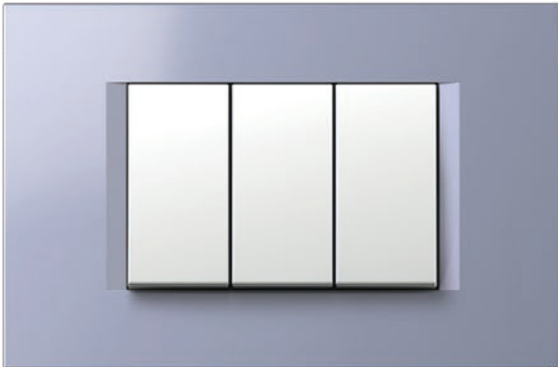

AT антрацит  
anthracite

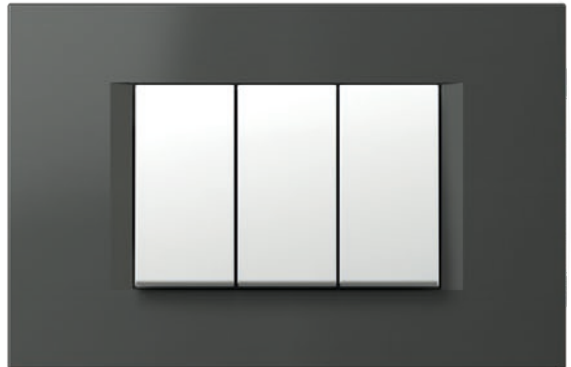

TI титан  
titanium



SW камен бел  
stone white



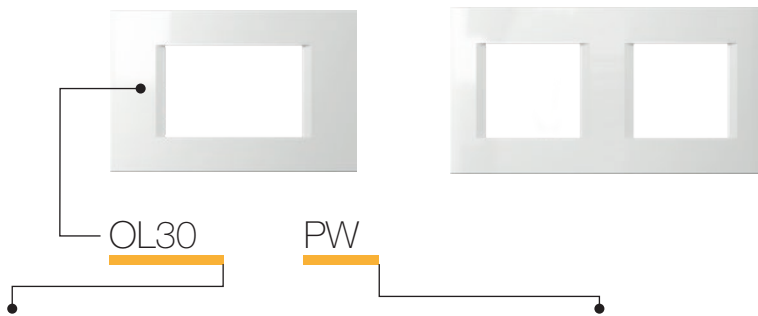

тип type	назив description	големина size	боја colour																		
OL10	ПАМКА LINE COVER PLATE LINE	1/2M	<table border="0"> <tr> <td></td> <td>PW</td> <td>бела-сјай polar white</td> <td></td> <td>SG</td> <td>златна-сјай sand gold</td> <td></td> <td>AT</td> <td>антрацит anthracite</td> </tr> </table>		PW	бела-сјай polar white		SG	златна-сјай sand gold		AT	антрацит anthracite									
	PW	бела-сјай polar white		SG	златна-сјай sand gold		AT	антрацит anthracite													
OL13	ПАМКА LINE COVER PLATE LINE	1/3M	<table border="0"> <tr> <td></td> <td>IW</td> <td>крем-сјай ivory white</td> <td></td> <td>NB</td> <td>црна-сјай night black</td> <td></td> <td>TI</td> <td>титан titanium</td> </tr> </table>		IW	крем-сјай ivory white		NB	црна-сјай night black		TI	титан titanium									
	IW	крем-сјай ivory white		NB	црна-сјай night black		TI	титан titanium													
OL20	ПАМКА LINE COVER PLATE LINE	2M	<table border="0"> <tr> <td></td> <td>ES</td> <td>сребрена-мат elox silver</td> <td></td> <td>IB</td> <td>сина-мат impulse blue</td> <td></td> <td>SW</td> <td>камен бел stone white</td> </tr> <tr> <td></td> <td>SB</td> <td>црна-мат soft touch black</td> <td></td> <td></td> <td></td> <td></td> <td></td> <td></td> </tr> </table>		ES	сребрена-мат elox silver		IB	сина-мат impulse blue		SW	камен бел stone white		SB	црна-мат soft touch black						
	ES	сребрена-мат elox silver		IB	сина-мат impulse blue		SW	камен бел stone white													
	SB	црна-мат soft touch black																			



- |  |        |  |        |
|--|--------|--|--------|
|  | OL20PW |  | OL20SG |
|  | OL20IW |  | OL20NB |
|  | OL20ES |  | OL20IB |
|  | OL20SB |  | OL20AT |
|  |        |  | OL20TI |
|  |        |  | OL20SW |

**ПАМКА LINE 2M**

- декоративна рамка LINE 2M  
- во согласност со EN 60669-1

**COVER PLATE LINE 2M**

- decorative cover plate LINE 2M  
- in accordance with EN 60669-1



- |  |        |  |        |
|--|--------|--|--------|
|  | OL24PW |  | OL24SG |
|  | OL24IW |  | OL24NB |
|  | OL24ES |  | OL24IB |
|  | OL24SB |  | OL24AT |
|  |        |  | OL24TI |
|  |        |  | OL24SW |

**ПАМКА LINE 2x2M**

- декоративна рамка LINE 2x2M  
- хоризонтално или вертикално вградување  
- во согласност со EN 60669-1

**COVER PLATE LINE 2x2M**

- decorative cover plate LINE 2x2M  
- horizontal or vertical mounting  
- in accordance with EN 60669-1



- |  |        |  |        |
|--|--------|--|--------|
|  | OL26PW |  | OL26SG |
|  | OL26IW |  | OL26NB |
|  | OL26ES |  | OL26IB |
|  | OL26SB |  | OL26AT |
|  |        |  | OL26TI |
|  |        |  | OL26SW |

**ПАМКА LINE 3x2M**

- декоративна рамка LINE 3x2M  
- хоризонтално или вертикално вградување  
- во согласност со EN 60669-1

**COVER PLATE LINE 3x2M**

- decorative cover plate LINE 3x2M  
- horizontal or vertical mounting  
- in accordance with EN 60669-1

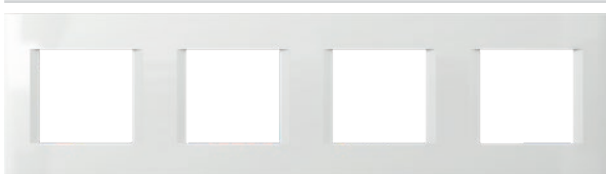

- |  |        |  |        |
|--|--------|--|--------|
|  | OL28PW |  | OL28SG |
|  | OL28IW |  | OL28NB |
|  | OL28ES |  | OL28IB |
|  | OL28SB |  | OL28AT |
|  |        |  | OL28TI |
|  |        |  | OL28SW |

**ПАМКА LINE 4x2M**

- декоративна рамка LINE 4x2M  
- хоризонтално или вертикално вградување  
- во согласност со EN 60669-1

**COVER PLATE LINE 4x2M**

- decorative cover plate LINE 4x2M  
- horizontal or vertical mounting  
- in accordance with EN 60669-1

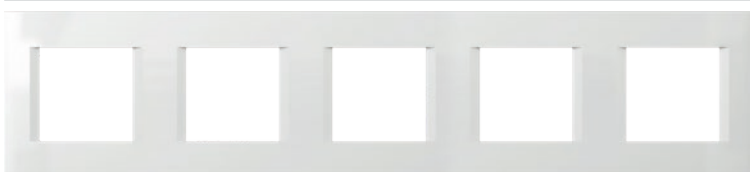

- |  |         |
|--|---------|
|  | OL29PW  |
|  | OL29IW  |
|  | OL29ES  |
|  | OL293SB |

**ПАМКА LINE 5x2M**

- декоративна рамка LINE 5x2M  
- хоризонтално или вертикално вградување  
- во согласност со EN 60669-1

**COVER PLATE LINE 5x2M**

- decorative cover plate LINE 5x2M  
- horizontal or vertical mounting  
- in accordance with EN 60669-1

## COVER PLATES LINE OL

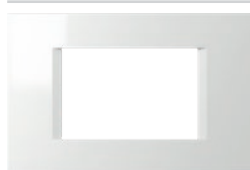

	OL30PW		OL30SG
	OL30IW		OL30NB
	OL30ES		OL30IB
	OL30SB		OL30AT
			OL30TI
			OL30SW

**PAMKA LINE 3M**

- декоративна рамка LINE 3M  
- во согласност со EN 60669-1

**COVER PLATE LINE 3M**

- decorative cover plate LINE 3M  
- in accordance with EN 60669-1

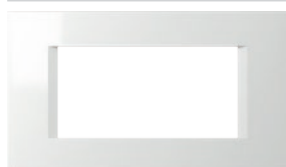

	OL40PW		OL40SG
	OL40IW		OL40NB
	OL40ES		OL40IB
	OL40SB		OL40AT
			OL40TI
			OL40SW

**PAMKA LINE 4M**

- декоративна рамка LINE 4M  
- во согласност со EN 60669-1

**COVER PLATE LINE 4M**

- decorative cover plate LINE 4M  
- in accordance with EN 60669-1

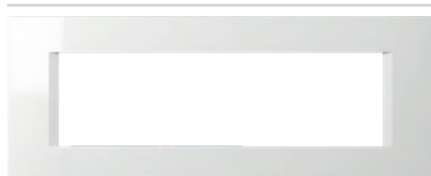

	OL70PW		OL70SG
	OL70IW		OL70NB
	OL70ES		OL70IB
	OL70SB		OL70AT
			OL70TI
			OL70SW

**PAMKA LINE 7M**

- декоративна рамка LINE 7M  
- во согласност со EN 60669-1

**COVER PLATE LINE 7M**

- decorative cover plate LINE 7M  
- in accordance with EN 60669-1



	OL10PW		OL10SG
	OL10IW		OL10NB
	OL10ES		OL10IB
	OL10SB		OL10AT
			OL10TI
			OL10SW

**PAMKA LINE 1/2M**

- декоративна рамка LINE 1/2M  
- во согласност со EN 60669-1

**COVER PLATE LINE 1/2M**

- decorative cover plate LINE 1/2M  
- in accordance with EN 60669-1

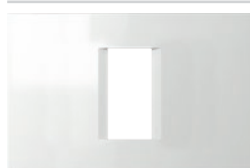

	OL13PW		OL13SG
	OL13IW		OL13NB
	OL13ES		OL13IB
	OL13SB		OL13AT
			OL13TI
			OL13SW

**PAMKA LINE 1/3M**

- декоративна рамка LINE 1/3M  
- во согласност со EN 60669-1

**COVER PLATE LINE 1/3M**

- decorative cover plate LINE 1/3M  
- in accordance with EN 60669-1



	OL23PW		OL23SG
	OL23IW		OL23NB
	OL23ES		OL23IB
	OL23SB		OL23AT
			OL23TI
			OL23SW

**PAMKA LINE 2/3M**

- декоративна рамка LINE 2/3M  
- во согласност со EN 60669-1

**COVER PLATE LINE 2/3M**

- decorative cover plate LINE 2/3M  
- in accordance with EN 60669-1

ОСНОВЕН  
basic

PW бела-сјај  
polar white

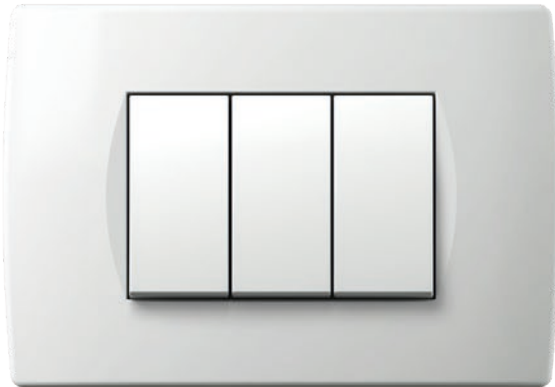

IW крем-сјај  
ivory white

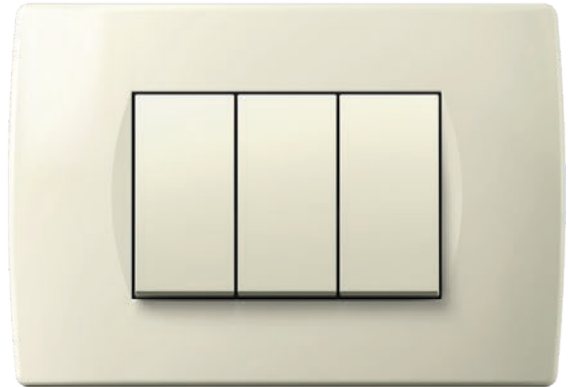

ES сребрена-мат  
elox silver



SB црна-мат  
soft touch black



## COVER PLATES SOFT OS

декор  
decor

SG златна-сјај  
sand gold

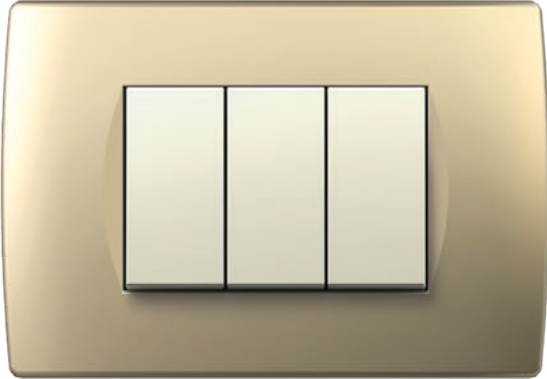

NG црна-сјај  
night black



AT антрацит  
anthracite



TI ТИТАН  
titanium



WE венге  
wenge



WW орев  
walnut



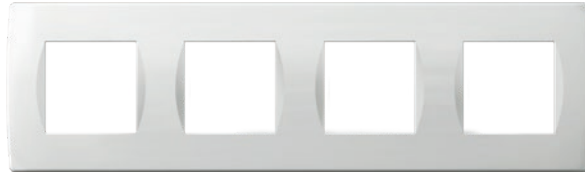
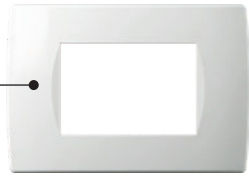

OS30

PW

тип type	назив description	големина size	боја colour																		
OS10	PAMKA SOFT COVER PLATE SOFT	1/2M	<table border="0"> <tr> <td></td> <td>PW</td> <td>бела-сјай polar white</td> <td></td> <td>SG</td> <td>златна-сјай sand gold</td> <td></td> <td>WW</td> <td>орех walnut</td> </tr> </table>		PW	бела-сјай polar white		SG	златна-сјай sand gold		WW	орех walnut									
	PW	бела-сјай polar white		SG	златна-сјай sand gold		WW	орех walnut													
OS13	PAMKA SOFT COVER PLATE SOFT	1/3M	<table border="0"> <tr> <td></td> <td>IW</td> <td>крем-сјай ivory white</td> <td></td> <td>NB</td> <td>црна-сјай night black</td> <td></td> <td>WE</td> <td>венџе wenge</td> </tr> </table>		IW	крем-сјай ivory white		NB	црна-сјай night black		WE	венџе wenge									
	IW	крем-сјай ivory white		NB	црна-сјай night black		WE	венџе wenge													
OS20	PAMKA SOFT COVER PLATE SOFT	2M	<table border="0"> <tr> <td></td> <td>ES</td> <td>сребрена-мат elox silver</td> <td></td> <td>AT</td> <td>антрацит anthracite</td> <td></td> <td>TI</td> <td>титан titanium</td> </tr> <tr> <td></td> <td>SB</td> <td>црна-мат soft touch black</td> <td></td> <td></td> <td></td> <td></td> <td></td> <td></td> </tr> </table>		ES	сребрена-мат elox silver		AT	антрацит anthracite		TI	титан titanium		SB	црна-мат soft touch black						
	ES	сребрена-мат elox silver		AT	антрацит anthracite		TI	титан titanium													
	SB	црна-мат soft touch black																			



	OS20PW		OS20SG
	OS20IW		OS20NB
	OS20ES		OS20AT
	OS20SB		OS20TI
			OS20WW
			OS20WE

**PAMKA SOFT 2M**

- декоративна рамка SOFT 2M  
- во согласност со EN 60669-1

**COVER PLATE SOFT 2M**

- decorative cover plate SOFT 2M  
- in accordance with EN 60669-1



	OS24PW		OS24SG
	OS24IW		OS24NB
	OS24ES		OS24AT
	OS24SB		OS24TI
			OS24WW
			OS24WE

**PAMKA SOFT 2x2M**

- декоративна рамка SOFT 2x2M  
- хоризонтално или вертикално вградување  
- во согласност со EN 60669-1

**COVER PLATE SOFT 2x2M**

- decorative cover plate SOFT 2x2M  
- horizontal or vertical mounting  
- in accordance with EN 60669-1



	OS26PW		OS26SG
	OS26IW		OS26NB
	OS26ES		OS26AT
	OS26SB		OS26TI
			OS26WW
			OS26WE

**PAMKA SOFT 3x2M**

- декоративна рамка SOFT 3x2M  
- хоризонтално или вертикално вградување  
- во согласност со EN 60669-1

**COVER PLATE SOFT 3x2M**

- decorative cover plate SOFT 3x2M  
- horizontal or vertical mounting  
- in accordance with EN 60669-1



	OS28PW		OS28SG
	OS28IW		OS28NB
	OS28ES		OS28AT
	OS28SB		OS28TI
			OS28WW
			OS28WE

**PAMKA SOFT 4x2M**











- декоративна рамка SOFT 4x2M  
- хоризонтално или вертикално вградување  
- во согласност со EN 60669-1

**COVER PLATE SOFT 4x2M**

- decorative cover plate SOFT 4x2M  
- horizontal or vertical mounting  
- in accordance with EN 60669-1

## COVER PLATES SOFT OS



	OS30PW		OS30SG
	OS30IW		OS30NB
	OS30ES		OS30AT
	OS30SB		OS30TI
			OS30WW
			OS30WE











**PAMKA SOFT 3M**

- декоративна рамка SOFT 3M  
- во согласност со EN 60669-1

**COVER PLATE SOFT 3M**

- decorative cover plate SOFT 3M  
- in accordance with EN 60669-1



	OS40PW		OS40SG
	OS40IW		OS40NB
	OS40ES		OS40AT
	OS40SB		OS40TI
			OS40WW
			OS40WE







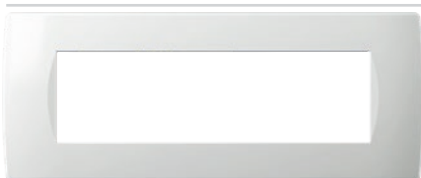

**PAMKA SOFT 4M**

- декоративна рамка SOFT 4M  
- во согласност со EN 60669-1

**COVER PLATE SOFT 4M**

- decorative cover plate SOFT 4M  
- in accordance with EN 60669-1



	OS70PW		OS70SG
	OS70IW		OS70NB
	OS70ES		OS70AT
	OS70SB		OS70TI
			OS70WW
			OS70WE





**PAMKA SOFT 7M**

- декоративна рамка SOFT 7M  
- во согласност со EN 60669-1

**COVER PLATE SOFT 7M**

- decorative cover plate SOFT 7M  
- in accordance with EN 60669-1



	OS72PW
	OS72IW
	OS72ES
	OS72SB

**PAMKA SOFT 2x7M**

- декоративна рамка SOFT 2x7M со  
напишана плочка  
- во согласност со EN 60669-1

**COVER PLATE SOFT 2x7M**

- decorative cover plate SOFT 2x7M  
with inscription plate  
- in accordance with EN 60669-1



	OS10PW		OS10SG
	OS10IW		OS10NB
	OS10ES		OS10AT
	OS10SB		OS10TI
			OS10WW
			OS10WE

**PAMKA SOFT 1/2M**

- декоративна рамка SOFT 1/2M  
- во согласност со EN 60669-1

**COVER PLATE SOFT 1/2M**

- decorative cover plate SOFT 1/2M  
- in accordance with EN 60669-1



	OS13PW		OS13SG
	OS13IW		OS13NB
	OS13ES		OS13AT
	OS13SB		OS13TI
			OS13WW
			OS13WE











**PAMKA SOFT 1/3M**

- декоративна рамка SOFT 1/3M  
- во согласност со EN 60669-1

**COVER PLATE SOFT 1/3M**

- decorative cover plate SOFT 1/3M  
- in accordance with EN 60669-1



	OS23PW		OS23SG
	OS23IW		OS23NB
	OS23ES		OS23AT
	OS23SB		OS23TI
			OS23WW
			OS23WE

**PAMKA SOFT 2/3M**

- декоративна рамка SOFT 2/3M  
- во согласност со EN 60669-1

**COVER PLATE SOFT 2/3M**

- decorative cover plate SOFT 2/3M  
- in accordance with EN 60669-1



#### ЛАСЕРСКИ НАТПИС НА РАМКИ

- ласерски натпис со посакуваната графика
- изработка по нарачка
- погодно за рамките OL, OS

#### LASER PRINT ON COVER PLATES

- laser print of any graphics
- made on request
- suitable for cover plates OL, OS



#### ДЕКОРАЦИИ ЗА РАМКИ

- модели и бои по избор
- изработка по нарачка
- погодно за рамките OL, OS





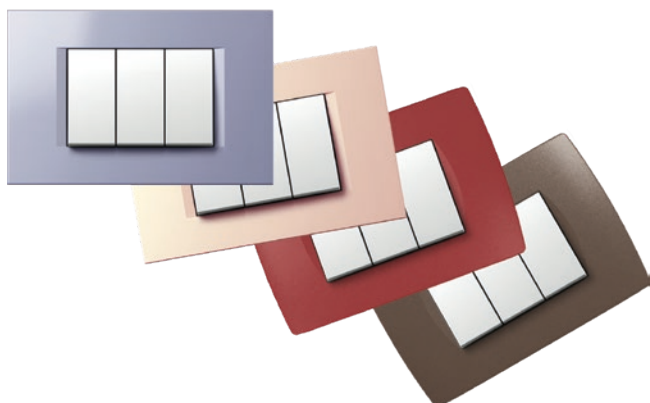



#### COVER PLATES DECORATIONS

- customised textures and colours
- made on request
- suitable for cover plates OL, OS



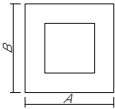
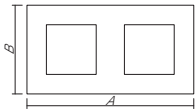
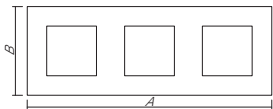
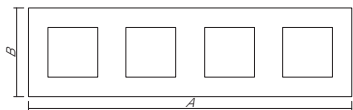

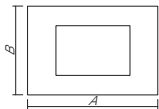
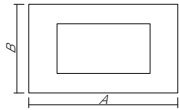
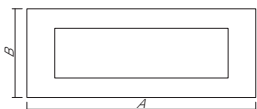
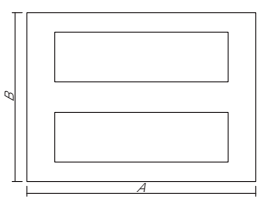
F R A M E S

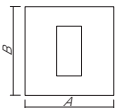
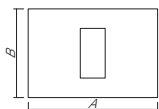
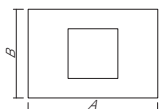
		 line A x B	 soft A x B	 PURE A x B
				
2M		80 x 80 mm	84 x 84 mm	93 x 90 mm
2x2M		151 x 80 mm	155 x 84 mm	164 x 90 mm
3x2M		222 x 80 mm	226 x 84 mm	235 x 90 mm
4x2M		293 x 80 mm	297 x 84 mm	304 x 90 mm
				
3M		122 x 80 mm	122 x 84 mm	134 x 90 mm
4M		149 x 80 mm	144 x 84 mm	157 x 90 mm
7M		207 x 80 mm	212 x 84 mm	224 x 90 mm
2x7M			212 x 158 mm	
				
1/2M		80 x 80 mm	84 x 84 mm	
1/3M		122 x 80 mm	122 x 84 mm	134 x 90 mm
2/3M		122 x 80 mm	122 x 84 mm	134 x 90 mm

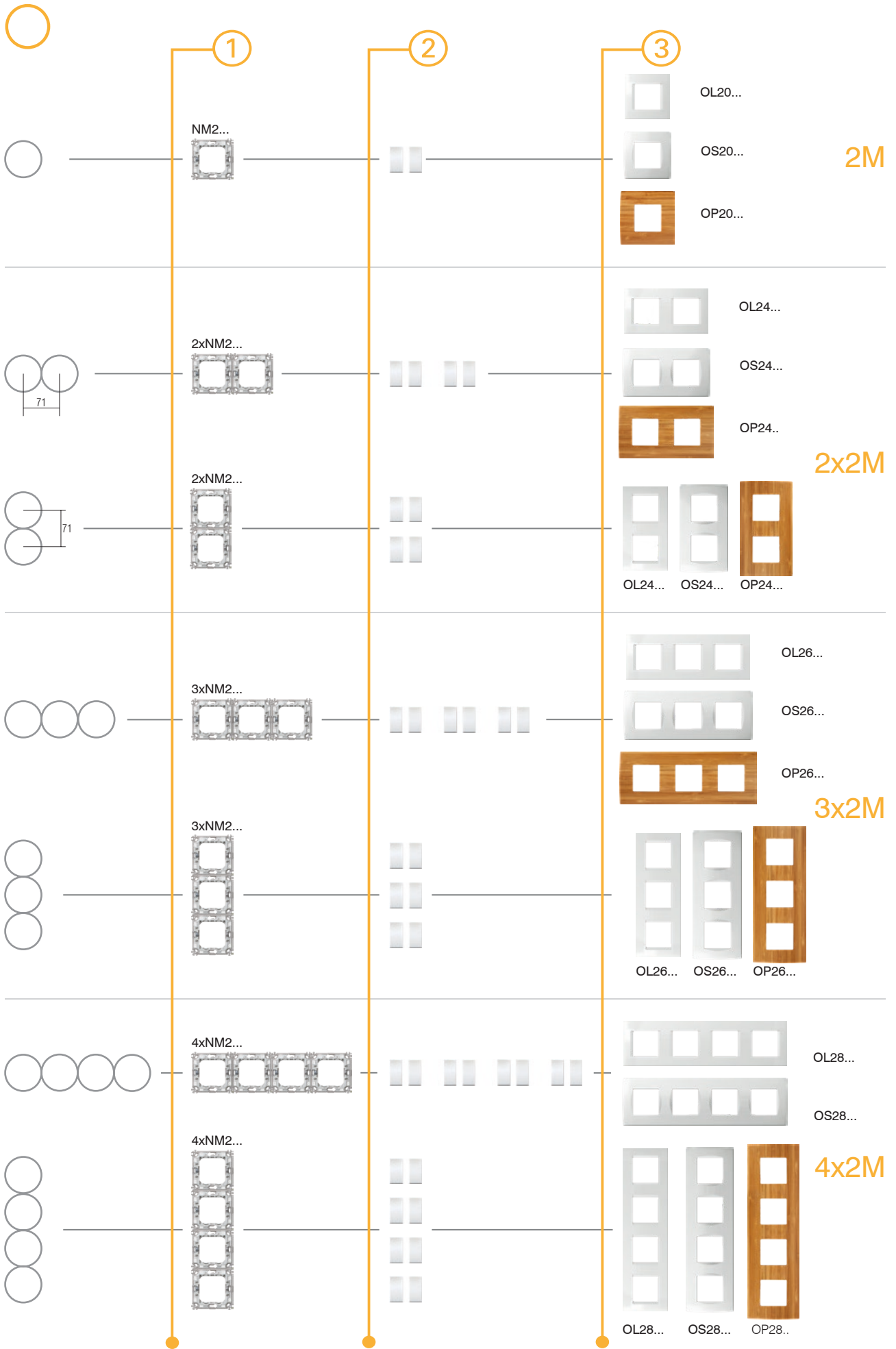

C O M B I N A T I O N S

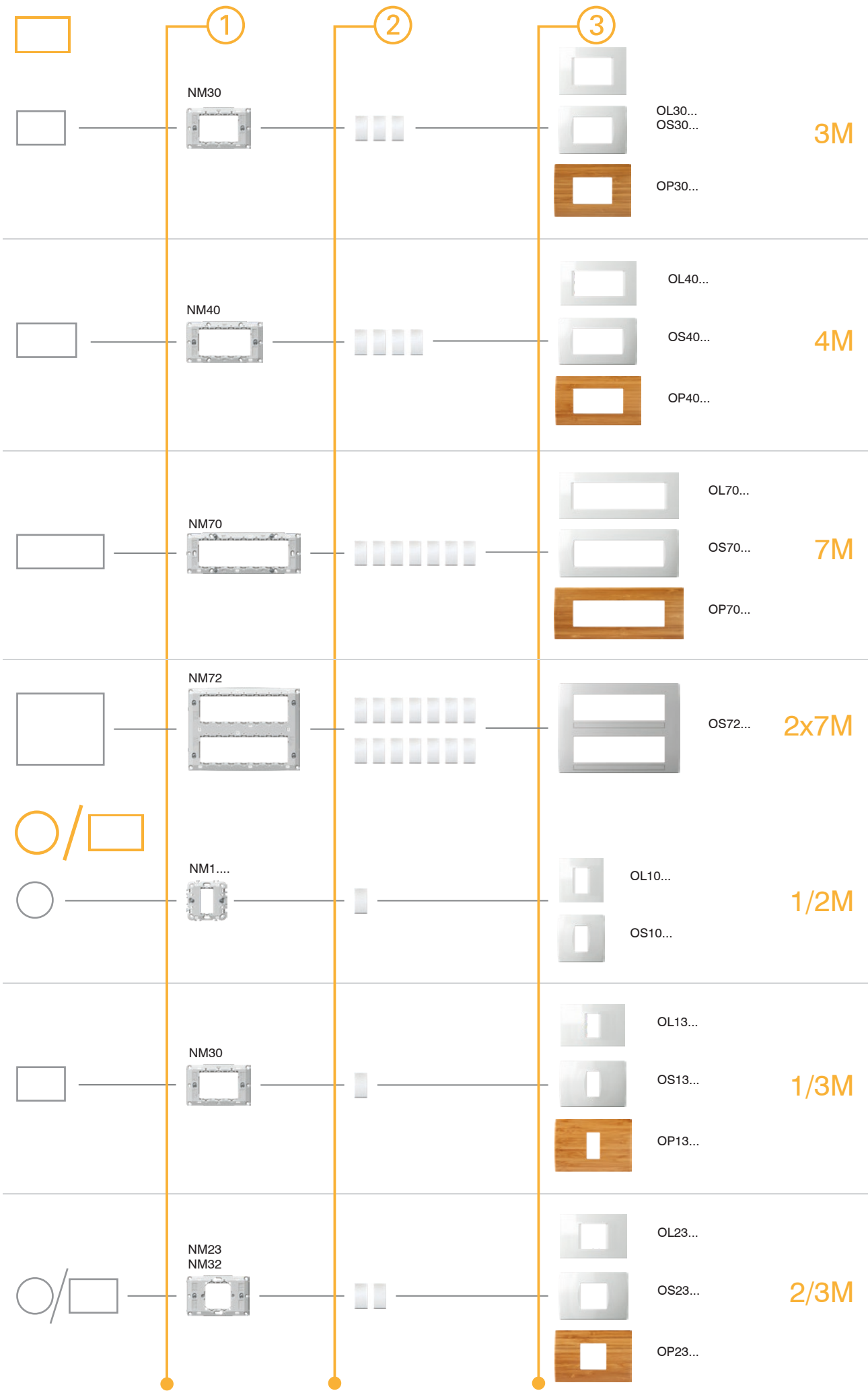

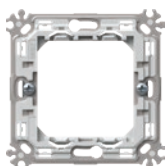

NM30

тип type	назив description	големина size
NM10	ПОДЛОШКА СО КУКИ MOUNTING FRAME WITH CLAWS	1/2M
NM11	ПОДЛОШКА БЕЗ ЗАВРТКИ MOUNTING FRAME WITHOUT SCREWS	1/2M
NM20	ПОДЛОШКА СО КУКИ MOUNTING FRAME WITH CLAWS	2M
...	...	...



**ПОДЛОШКА СО КУКИ 2M**

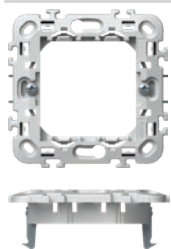

NM20

- подлошка 2M со куки
- монтажа во дозни Ø60 (DE..) со куки
- можно хоризонтално или вертикално редуње 2x2M, 3x2M и 4x2M
- погодна за составување со рамките LINE и SOFT
- во согласност со EN 60669-1

**MOUNTING FRAME WITH CLAWS 2M**

- mounting frame 2M with claws
- for mounting on boxes Ø60 (DE..) with claws
- possible horizontal or vertical combinations 2x2M, 3x2M and 4x2M
- suitable for assembling with cover plates LINE and SOFT
- in accordance with EN 60669-1

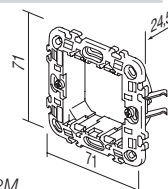

**ПОДЛОШКА БЕЗ ЗАВРТКИ 2M**

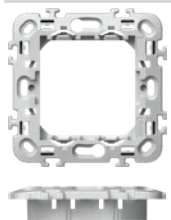

NM21

- подлошка 2M без завртки и без куки
- монтажа во дозни Ø60 (HE.., BE..) со завртки
- можно хоризонтално или вертикално редуње 2x2M, 3x2M и 4x2M
- погодна за составување со рамките LINE и SOFT
- во согласност со EN 60669-1

**MOUNTING FRAME WITHOUT SCREWS 2M**

- mounting frame 2M without screws and without claws
- for mounting on boxes Ø60 (HE.., BE..) with screws
- possible horizontal or vertical combinations 2x2M, 3x2M and 4x2M
- suitable for assembling with cover plates LINE and SOFT
- in accordance with EN 60669-1

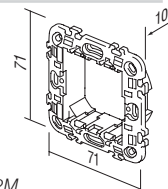

**ПОДЛОШКА МЕТАЛНА СО КУКИ 2M**

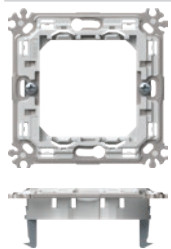

NM24

- метална подлошка 2M со куки - крута верзија
- монтажа во дозни Ø60 (DE..) со куки
- можно хоризонтално или вертикално редуње 2x2M, 3x2M и 4x2M
- погодна за составување со рамките PURE, LINE in SOFT
- во согласност со EN 60669-1

**MOUNTING FRAME METAL WITH CLAWS 2M**

- metal mounting frame 2M with claws - stiff version
- for mounting on boxes Ø60 (DE..) with claws
- possible horizontal or vertical combinations 2x2M, 3x2M and 4x2M
- suitable for assembling with cover plates PURE, LINE and SOFT
- in accordance with EN 60669-1

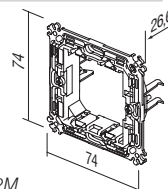

**ПОДЛОШКА МЕТАЛНА БЕЗ ЗАВРТКИ 2M**

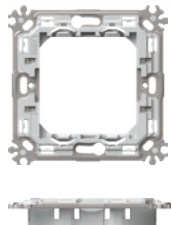

NM25

- метална подлошка без завртки и без куки - крута верзија
- монтажа во дозни Ø60 (HE.., BE..) со завртки
- можно хоризонтално или вертикално редуње 2x2M, 3x2M и 4x2M
- погодна за составување со рамките PURE, LINE in SOFT
- во согласност со EN 60669-1

**MOUNTING FRAME METAL WITHOUT SCREWS 2M**

- metal mounting frame 2M without screws and without claws - stiff version
- for mounting in boxes Ø60 (HE..., BE...) with screws
- possible horizontal or vertical combinations 2x2M, 3x2M and 4x2M
- suitable for assembling with cover plates PURE, LINE and SOFT
- in accordance with EN 60669-1

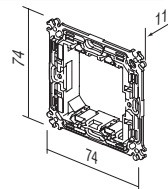

## M O U N T I N G F R A M E S N M



NM30

## ПОДЛОШКА СО ЗАВРТКИ 3M

- подлошка 3M со завртки
- монтажа во правоаголни дозни со големина 3M
- погодна за составување со рамките PURE, LINE in SOFT
- во согласност со EN 60669-1

## MOUNTING FRAME WITH SCREWS 3M

- mounting frame 3M with screws
- for mounting on rectangular boxes 3M
- suitable for assembling with cover plates PURE, LINE and SOFT
- in accordance with EN 60669-1

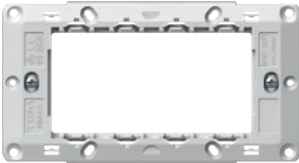
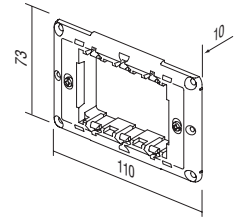

NM40

## ПОДЛОШКА СО ЗАВРТКИ 4M

- подлошка 4M со завртки
- монтажа во правоаголни дозни со големина 4M
- погодна за составување со рамките PURE, LINE in SOFT
- во согласност со EN 60669-1

## MOUNTING FRAME WITH SCREWS 4M

- mounting frame 4M with screws
- for mounting on rectangular boxes 4M
- suitable for assembling with cover plates PURE, LINE and SOFT
- in accordance with EN 60669-1

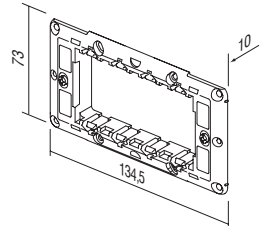

NM70

## ПОДЛОШКА СО ЗАВРТКИ 7M

- подлошка 7M со завртки
- монтажа во правоаголни дозни со големина 7M
- погодна за составување со рамките PURE, LINE и SOFT
- во согласност со EN 60669-1

## MOUNTING FRAME WITH SCREWS 7M

- mounting frame 7M with screws
- for mounting on rectangular boxes 7M
- suitable for assembling with cover plates PURE, LINE and SOFT
- in accordance with EN 60669-1

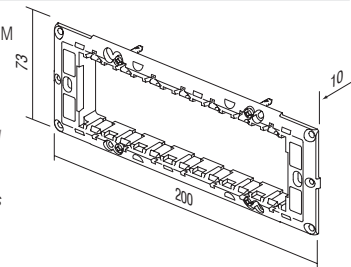

NM72

## ПОДЛОШКА СО ЗАВРТКИ 2x7M

- подлошка 2x7M со завртки
- монтажа во правоаголни дозни со големина 2x7M
- погодна за составување со рамките SOFT OS72
- во согласност со EN 60669-1

## MOUNTING FRAME WITH SCREWS 2x7M

- mounting frame 2x7M with screws
- for mounting on rectangular boxes 2x7M
- suitable for assembling with cover plate SOFT OS72
- in accordance with EN 60669-1

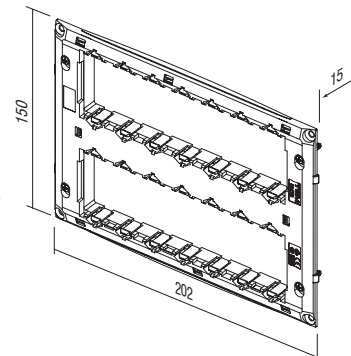



**ПОДЛОШКА СО КУКИ 1/2М**

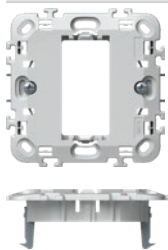

NM10

- подлошка 1/2М со куки
- монтажа во дозни Ø60 (DE..) со куки
- погодна за составување со рамките LINE и SOFT
- во согласност со EN 60669-1

**MOUNTING FRAME WITH CLAWS 1/2M**

- mounting frame 1/2M with claws
- for mounting on boxes Ø60 (DE..) with claws
- suitable for assembling with cover plates LINE and SOFT
- in accordance with EN 60669-1

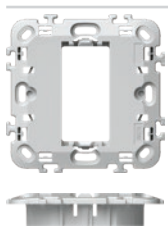
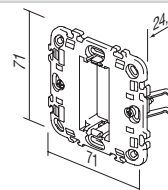

NM11

**ПОДЛОШКА БЕЗ ЗАВРТКИ 1/2М**

- подлошка 1/2М без завртки и без куки
- монтажа во дозни Ø60 (HE.., BE..) со завртки
- погодна за составување со рамките LINE и SOFT
- во согласност со EN 60669-1

**MOUNTING FRAME WITHOUT SCREWS 1/2M**

- mounting frame 1/2M without screws and without claws
- for mounting on boxes Ø60 (HE.., BE..) with screws
- suitable for assembling with cover plates LINE and SOFT
- in accordance with EN 60669-1

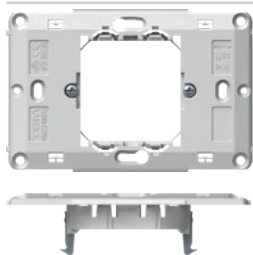
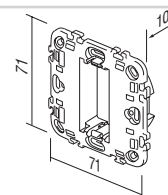

NM23

**ПОДЛОШКА СО КУКИ 2/3М**

- подлошка 2/3М со куки
- монтажа во дозни Ø60 (DE..) со куки
- погодна за составување со рамките PURE, LINE in SOFT
- во согласност со EN 60669-1

**MOUNTING FRAME WITH CLAWS 2/3M**

- mounting frame 2/3M with claws
- for mounting on boxes Ø60 (DE..) with claws
- suitable for assembling with cover plates PURE, LINE and SOFT
- in accordance with EN 60669-1

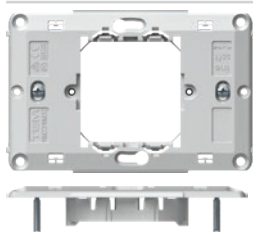
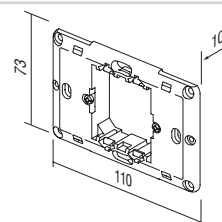

NM32

**ПОДЛОШКА СО ЗАВРТКИ 2/3М**

- подлошка 2/3М со завртки
- монтажа во правоаголни дозни со големина 3М
- погодна за составување со рамките PURE, LINE in SOFT
- во согласност со EN 60669-1

**MOUNTING FRAME WITH SCREWS 2/3M**

- mounting frame 2/3M with screws
- for mounting on rectangular boxes 3M
- suitable for assembling with cover plates PURE, LINE and SOFT
- in accordance with EN 60669-1

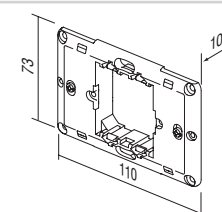



TEM

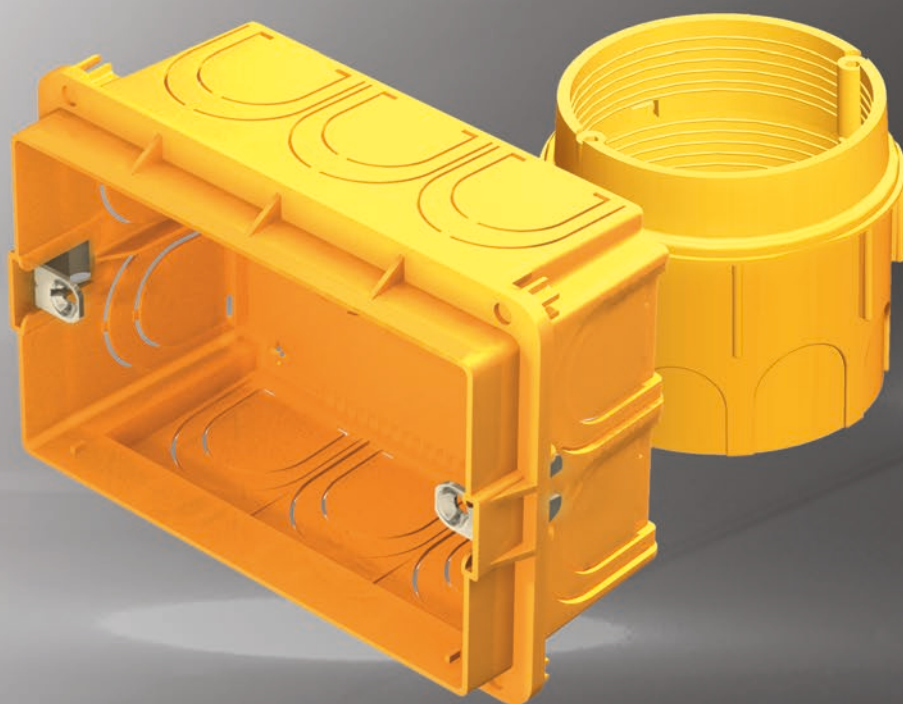





ТРКАЛЕЗНИ ДОЗНИ  
*ROUND BOXES*



138

ПРАВОАГОЛНИ ДОЗНИ  
*RECTANGULAR BOXES*



146

РАЗВОДНИ ДОЗНИ  
*JUNCTION BOXES*



154

ПРИБОР ЗА ОЖИЧУВАЊЕ  
*WIRING ACCESSORIES*



156



DE12



HE11



BE10

тип type	назив description	големина size
DE10	ДОЗНА ТРКАЛЕЗНА ЗА СИД <i>ROUND BOX BRICK</i>	SM60-01
HE10	ДОЗНА ТРКАЛЕЗНА ЗА ГИПС КАРТОН <i>ROUND BOX HOLLOW WALL</i>	SM68X40
BE10	ДОЗНА ТРКАЛЕЗНА ЗА БЕТОН <i>ROUND BOX CONCRETE</i>	
...	...	...

**ДОЗНА ТРКАЛЕЗНА ЗА СИД SM60-01**



DE10

- Ø60, длабочина 40mm
- 650°C, 500V~
- во согласност со IEC 60670-1
- "halogen free"

**ROUND BOX BRICK SM60-01**

- Ø60, depth 40mm
- 650°C, 500V~
- in accordance with IEC 60670-1
- halogen free

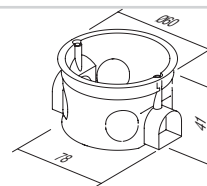

**ДОЗНА ТРКАЛЕЗНА ЗА СИД SM60-06**



DE11

- Ø60, длабочина 60mm
- 650°C, 500V~
- во согласност со IEC 60670-1
- "halogen free"

**ROUND BOX BRICK DEEP SM60-06**

- Ø60, depth 60mm
- 650°C, 500V~
- in accordance with IEC 60670-1
- halogen free

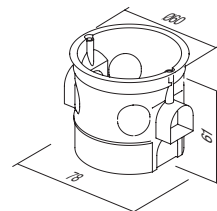

**СПОЈКА ЗА ДОЗНА ЗА СИД SM60-03**



DE30

- за вертикално поврзување на дозните SM60-06 или SM60-01 на растојание од 91 mm
- во согласност со IEC 60670-1, "halogen free"

**COMBI-CLIP SM60-03**

- for vertical fitting of boxes SM60-06 or SM60-01 on distance 91 mm
- in accordance with IEC 60670-1
- halogen free

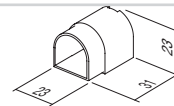

**СПОЈКА ЗА ДОЗНА ЗА СИД SM60-04**



DE31







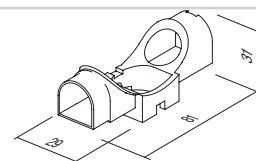



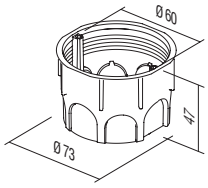

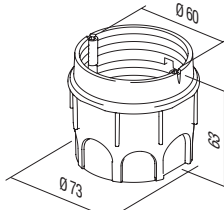

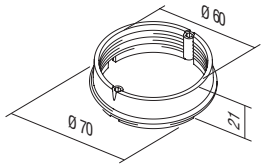
- за хоризонтално поврзување на дозни SM60-06 или SM60-01 на растојание од 71mm
- во согласност со IEC 60670-1, "halogen free"

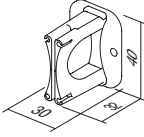
**COMBI-CLIP SM60-04**

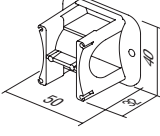
- for horizontal fitting of boxes SM60-06 or SM60-01 on distance 71mm
- in accordance with IEC 60670-1
- halogen free

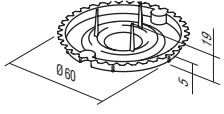

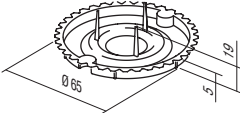
## R O U N D     B O X E S

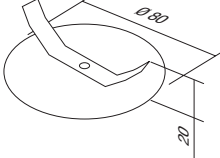
	DE12	ДОЗНА ТРКАЛЕЗНА ЗА СИД MD65-46	<ul style="list-style-type: none"> <li>- Ø65, длабочина 46mm</li> <li>- 650°C, 500V~</li> <li>- во согласност со IEC 60670-1</li> <li>- "halogen free"</li> </ul>	
		ROUND BOX BRICK MD65-46	<ul style="list-style-type: none"> <li>- Ø65, depth 46mm</li> <li>- 650°C, 500V~</li> <li>- in accordance with IEC 60670-1</li> <li>- halogen free</li> </ul>	
	DE13	ДОЗНА ТРКАЛЕЗНА ЗА СИД ДЛАБОКА MD65-60	<ul style="list-style-type: none"> <li>- Ø65/60, длабочина 62mm</li> <li>- 650°C, 500V~</li> <li>- во согласност со IEC 60670-1</li> <li>- "halogen free"</li> </ul>	
		ROUND BOX BRICK DEEP MD65-60	<ul style="list-style-type: none"> <li>- Ø65/60, depth 62mm</li> <li>- 650°C, 500V~</li> <li>- in accordance with IEC 60670-1</li> <li>- halogen free</li> </ul>	
	DE14	ПРОДОЛЖЕТОК ЗА ДОЗНА ЗА СИД MD65-46	<ul style="list-style-type: none"> <li>- Ø65/60, длабочина 17mm</li> <li>- 650°C, 500V~</li> <li>- во согласност со IEC 60670-1</li> <li>- "halogen free"</li> </ul>	
		ADDITIONAL PIECE FOR MD65-46	<ul style="list-style-type: none"> <li>- Ø65/60, depth 17mm</li> <li>- 650°C, 500V~</li> <li>- in accordance with IEC 60670-1</li> <li>- halogen free</li> </ul>	
	DE32	СПОЈКА ЗА ДОЗНИ MD65-71	<ul style="list-style-type: none"> <li>- за поврзување на дозни MD65 на растојание од 71 mm</li> <li>- во согласност со IEC 60670-1</li> <li>- "halogen free"</li> </ul>	
		COMBI-CLIP MD65-71	<ul style="list-style-type: none"> <li>- for fitting of boxes MD65 on distance 71mm</li> <li>- in accordance with IEC 60670-1</li> <li>- halogen free</li> </ul>	
	DE33	СПОЈКА ЗА ДОЗНИ ЗА СИД MD65-91	<ul style="list-style-type: none"> <li>- за поврзување на дозни MD65 на растојание 91mm</li> <li>- во согласност со IEC 60670-1</li> <li>- "halogen free"</li> </ul>	
		COMBI-CLIP MD65-91	<ul style="list-style-type: none"> <li>- for fitting of boxes MD65 on distance 91mm</li> <li>- in accordance with IEC 60670-1</li> <li>- halogen free</li> </ul>	
	DE20	КАПАК ЗА ДОЗНА ЗАШТИТЕН 60	<ul style="list-style-type: none"> <li>- заштитен капак за дозна Ø60 за DE13, DE14</li> <li>- во согласност со IEC 60670-1</li> <li>- за заштита при малтерисување</li> </ul>	
		BOX COVER PROTECTIVE 60	<ul style="list-style-type: none"> <li>- protective cover for box Ø60 for DE13, DE14</li> <li>- in accordance with IEC 60670-1</li> <li>- box protection during plastering</li> </ul>	
	DE21	КАПАК ЗА ДОЗНА ЗАШТИТЕН 65	<ul style="list-style-type: none"> <li>- заштитен капак за дозна Ø65 за DE12</li> <li>- во согласност со IEC 60670-1</li> <li>- за заштита при малтерисување</li> </ul>	
		BOX COVER PROTECTIVE 65	<ul style="list-style-type: none"> <li>- protective cover for box Ø65 for DE12</li> <li>- in accordance with IEC 60670-1</li> <li>- box protection during plastering</li> </ul>	
	DE22	КАПАК ЗА ДОЗНА ДЕКОРАТИВЕН SM60	<ul style="list-style-type: none"> <li>- декоративен капак за дозна Ø60</li> <li>- во согласност со IEC 60670-1</li> <li>- "halogen free"</li> </ul>	
		BOX COVER DECORATIVE SM60	<ul style="list-style-type: none"> <li>- decorative cover for boxes Ø60</li> <li>- in accordance with IEC 60670-1</li> <li>- halogen free</li> </ul>	



цигла / brick



упатства за монтажа /  
assembly instructions

растојание меѓу дозните /  
distance between boxes: 71mm

растојание меѓу дозните /  
distance between boxes: 91mm

DE10,11

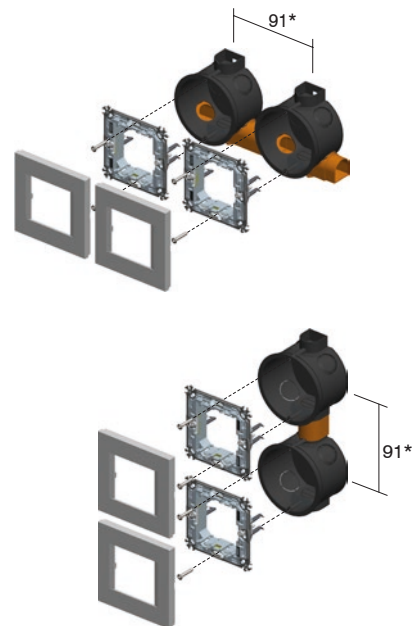
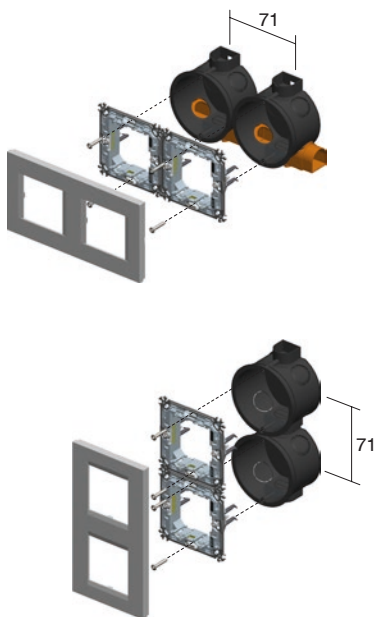
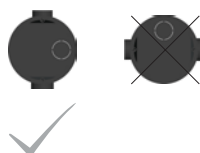
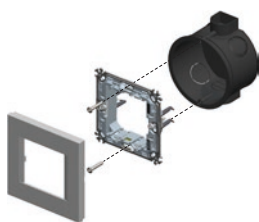

DE12,13

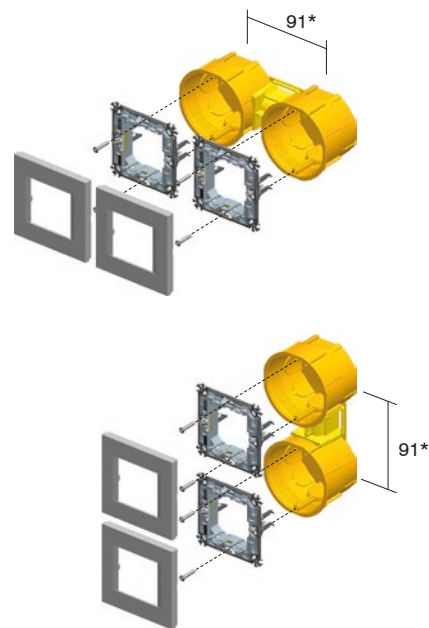
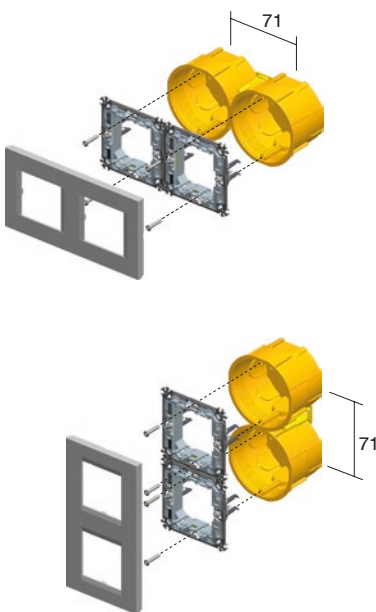
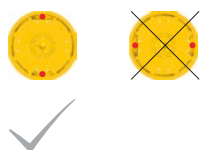
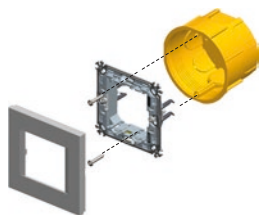

\* за рамките PURE минималното растојание меѓу дозните изнесува 100mm  
\* for PURE cover plates the minimum distance between boxes is 100mm

## R O U N D      B O X E S



DE10,11



NM20



DE12,13



NM24



DE10,11



NM10



DE12,13



DE10,11



NM23



DE12,13



71

2xDE10,11 + 2xDE31



2xNM20



2xDE12,13 + 1xDE32



2xNM24



2xDE10,11    2xDE12,13 + 1xDE32

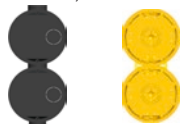

2xNM20



2xNM24



3xDE10,11 + 3xDE31



3xNM20



3xDE12,13 + 2xDE32



3xNM24



3xDE10,11    3xDE12,13 + 2xDE32

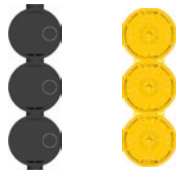

3xNM20



3xNM24



4xDE10,11 + 4xDE31



4xNM20



4xDE12,13 + 3xDE32



4xNM24



4xDE10,11    4xDE12,13 + 3xDE32

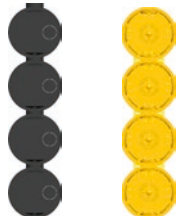

4xNM20



4xNM24





HE10

**ДОЗНА ТРКАЛЕЗНА ЗА ГИПС КАРТОН SM68x40**

- Ø60, длабочина 40mm
- вградување во дупка Ø68
- 850°C, 400V~
- во согласност со IEC 60670-1
- монтажа со куки
- "halogen free"

**ROUND BOX HOLLOW WALL SM68x40**

- Ø60, depth 40mm
- cutting hole Ø68
- 850°C, 400V~
- in accordance with IEC 60670-1
- mounting with claws
- halogen free

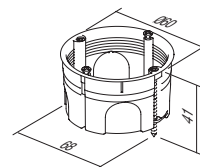

HE11

**ДОЗНА ТРКАЛЕЗНА ЗА ГИПС КАРТОН SM68x55**

- Ø60, длабочина 55mm
- вградување во дупка Ø68
- 850°C, 400V~
- во согласност со IEC 60670-1
- монтажа со куки
- "halogen free"

**ROUND BOX HOLLOW WALL SM68x55**

- Ø60, depth 55mm
- cutting hole Ø68
- 850°C, 400V~
- in accordance with IEC 60670-1
- mounting with claws
- halogen free

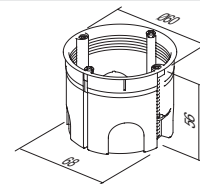

BE10

**ДОЗНА ТРКАЛЕЗНА ЗА БЕТОН**

- Ø60mm, длабочина 49mm
- 650°C, 500V~
- во согласност со IEC 60670-1
- "halogen free"

**ROUND BOX CONCRETE**

- Ø60mm, depth 49mm
- 650°C, 500V~
- in accordance with IEC 60670-1
- halogen free

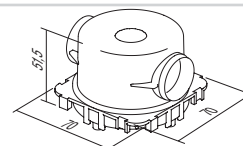

BE11

**ДОЗНА ТРКАЛЕЗНА ЗА БЕТОН ДЛАБОКА**

- Ø60mm, длабочина 58mm
- 650°C, 500V~
- во согласност со IEC 60670-1
- "halogen free"

**ROUND BOX CONCRETE DEEP**

- Ø60mm, depth 58mm
- 650°C, 500V~
- in accordance with IEC 60670-1
- halogen free

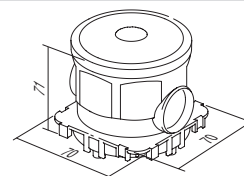

BE20

**ПОДЛОШКА ЗА ДОЗНА ЗА БЕТОН**

- за прицврстување на дозните со дистантниот профил BM82 во спротивниот ѕид
- во согласност со IEC 60670-1
- "halogen free"

**COUNTER BOX SUPPORT CONCRETE**

- to support concrete boxes with distance profile BM82 for extreme loads
- in accordance with IEC 60670-1
- halogen free

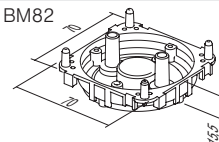

BE21

**ВОВЕДНИК ЗА ДОЗНА ЗА БЕТОН 16**

- за зацврстување на инсталациони цевки
- во согласност со IEC 60670-1
- "halogen free"

**PIPE STOPPER CONCRETE BOX 16**

- for firming installation pipe to box
- in accordance with IEC 60670-1
- halogen free

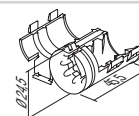

R O U N D B O X E S

шупливи ѕидови / hollow walls



бетон / concrete



упатства за монтажа /  
assembly instructions

растојание меѓу дозните /  
distance between boxes: 71mm

растојание меѓу дозните /  
distance between boxes: 91mm

HE10,11

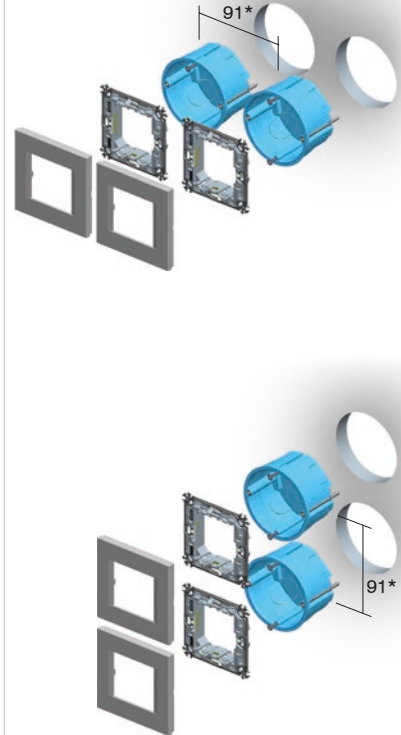
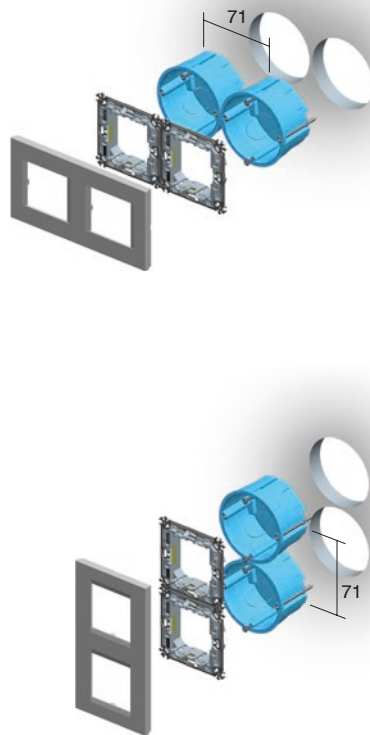
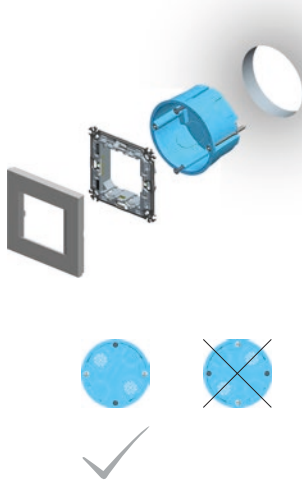

BE10

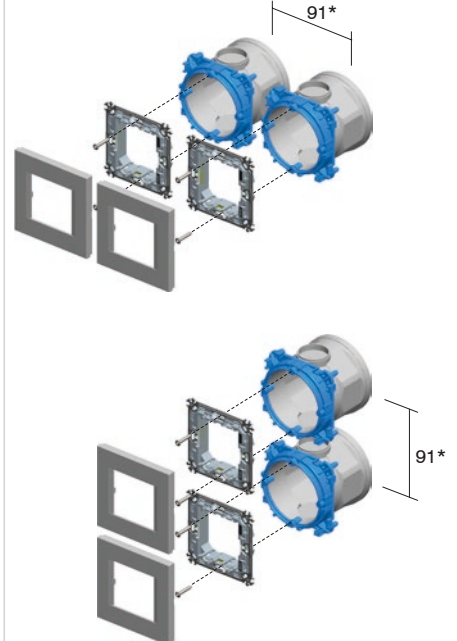
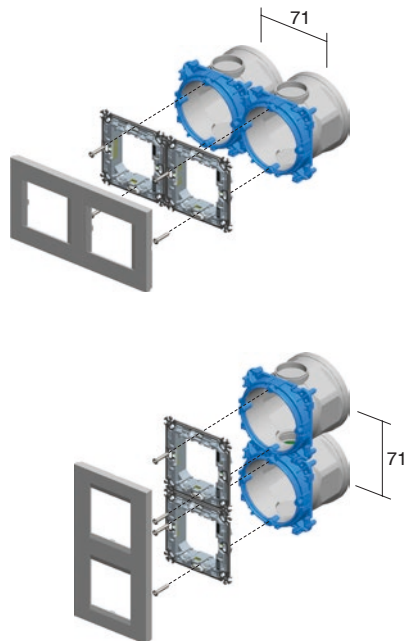
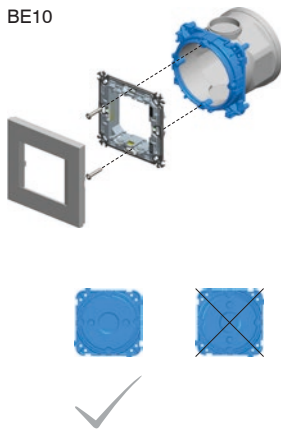

\* за рамките PURE минималното растојание меѓу дозните изнесува 100mm  
\* for PURE cover plates the minimum distance between boxes is 100mm

гипс картон / hollow walls



бетон / concrete

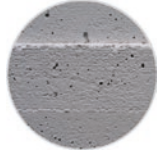

Д О З Н И

HE10,11



BE10,11



NM21



NM25



2M

HE10,11



BE10,11



NM11



1/2M

2xHE10,11



2xBE10,11



2xNM21



2xNM25



2x2M

HE10,11



BE10,11



NM32



2/3M

2xHE10,11



2xBE10,11



2xNM21



2xNM25



3xHE10,11



3xBE10,11



3xNM21



3xNM25



3x2M

3xHE10,11



3xBE10,11



3xNM21



3xNM25



4xHE10,11



4xBE10,11



4xNM21



4xNM25



4x2M

4xHE10,11



4xBE10,11



4xNM21



4xNM25





## R O U N D      B O X E S

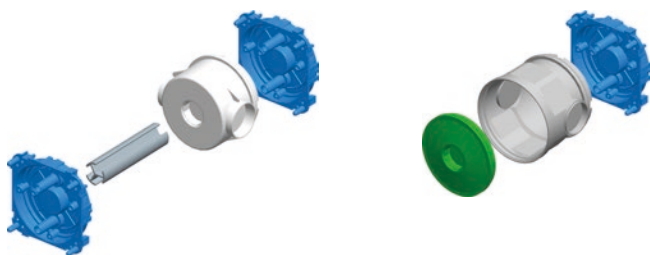

упатства за монтажа /  
assembly instructions

1

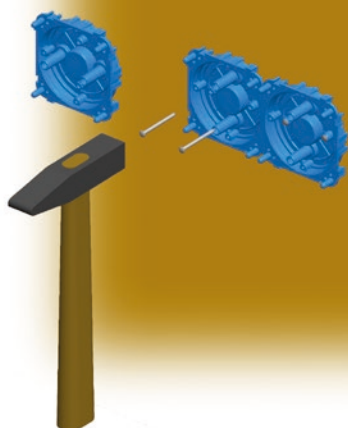

2

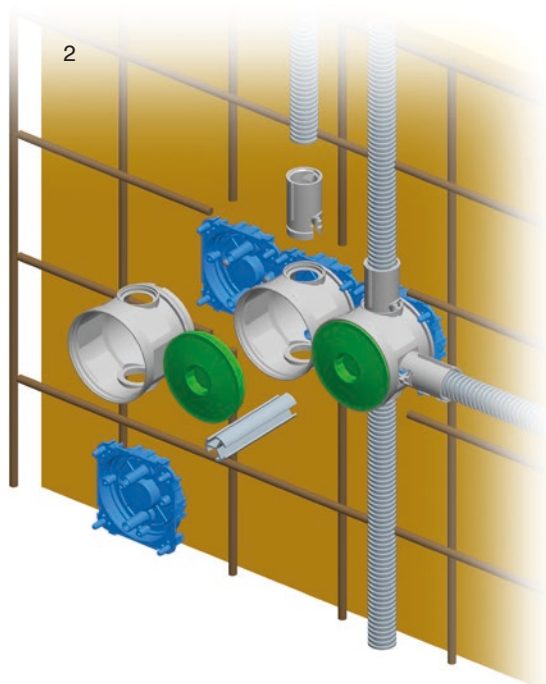

3

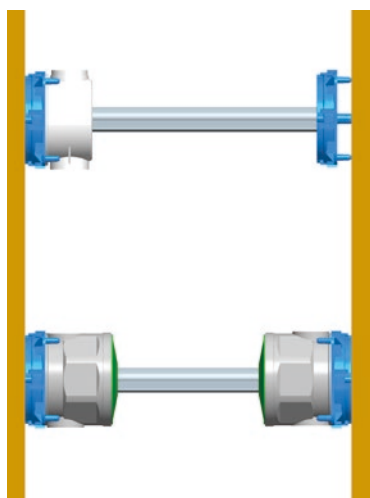

4

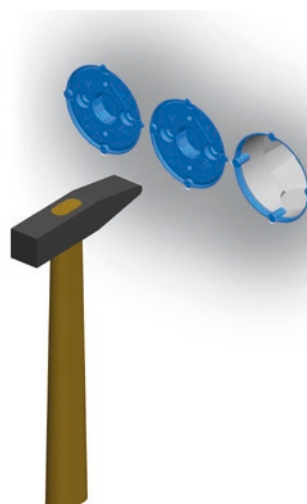

# П Р А В О А Г О Л Н И Д О З Н И



DM30



HM30



BM30

Д  
О  
З  
Н  
И

тип type	назив description	големина size
DM30	ДОЗНА ПРАВОАГОЛНА ЗА СИД <i>RECTANGULAR BOX BRICK</i>	PM3
HM30	ДОЗНА ПРАВОАГОЛНА ЗА ШУПЛИВИ СИДОВИ <i>RECTANGULAR BOX HOLLOW WALL</i>	VM3
BM30	ДОЗНА ПРАВОАГОЛНА ЗА БЕТОН <i>RECTANGULAR BOX CONCRETE</i>	BM3
...	...	...

## ДОЗНА ПРАВОАГОЛНА ЗА СИД PM3



DM30

- големина 3M, длабочина 49mm
- 650°C, 400V~
- во согласност со IEC 60670-1
- "halogen free"

### *RECTANGULAR BOX BRICK PM3*

- size 3M, depth 49mm
- 650°C, 400V~
- in accordance with IEC 60670-1
- halogen free

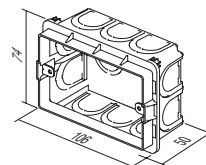

## ДОЗНА ПРАВОАГОЛНА ЗА СИД PM3-65



DM31

- големина 3M, длабочина 65mm
- 650°C, 400V~
- во согласност со IEC 60670-1
- "halogen free"

### *RECTANGULAR BOX BRICK PM3-65*

- size 3M, depth 65mm
- 650°C, 400V~
- in accordance with IEC 60670-1
- halogen free

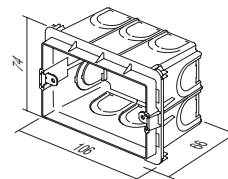

## ДОЗНА ПРАВОАГОЛНА ЗА СИД PM4



DM40

- големина 4M, длабочина 49mm
- 650°C, 400V~
- во согласност со IEC 60670-1
- "halogen free"

### *RECTANGULAR BOX BRICK PM4*

- size 4M, depth 49mm
- 650°C, 400V~
- in accordance with IEC 60670-1
- halogen free

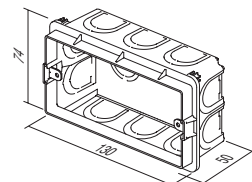

## ДОЗНА ПРАВОАГОЛНА ЗА СИД PM4-65



DM41

- големина 4M, длабочина 65mm
- 650°C, 400V~
- во согласност со IEC 60670-1
- "halogen free"

### *RECTANGULAR BOX BRICK PM4-65*

- size 4M, depth 65mm
- 650°C, 400V~
- in accordance with IEC 60670-1
- halogen free

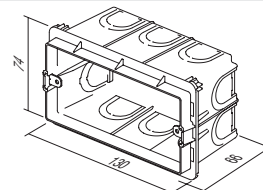

## R E C T A N G U L A R   B O X E S



DM70

## ДОЗНА ПРАВОАГОЛНА ЗА СИД РМ7

- големина 7М, длабочина 49mm
- 650°C, 400V~
- во согласност со IEC 60670-1
- "halogen free"

## RECTANGULAR BOX BRICK PM7

- size 7M, depth 49mm
- 650°C, 400V~
- in accordance with IEC 60670-1
- halogen free

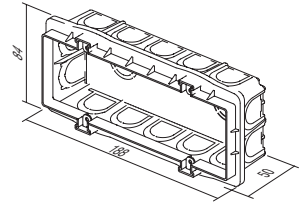

DM71

## ДОЗНА ПРАВОАГОЛНА ЗА СИД РМ7-65

- големина 7М, длабочина 65mm
- 650°C, 400V~
- во согласност со IEC 60670-1
- "halogen free"

## RECTANGULAR BOX BRICK PM7-65

- size 7M, depth 65mm
- 650°C, 400V~
- in accordance with IEC 60670-1
- halogen free

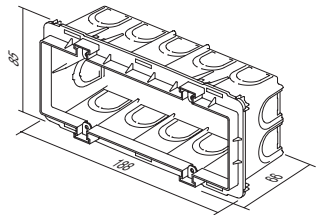

DM72

## ДОЗНА ПРАВОАГОЛНА ЗА СИД РМ72-65

- големина 2x7М, длабочина 64mm
- 650°C, 400V~
- во согласност со IEC 60670-1
- "halogen free"

## RECTANGULAR BOX BRICK PM72-65

- size 2x7M, depth 64mm
- 650°C, 400V~
- in accordance with IEC 60670-1
- halogen free

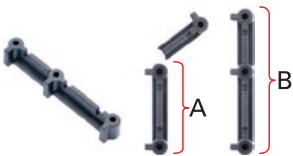
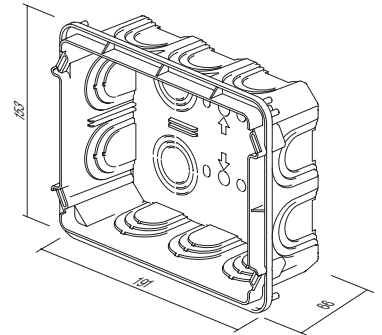

DM80

## СПОЈКА ЗА ДОЗНА РМ

- за вертикална (A) и хоризонтална (B) поставување на дозните РМ3, РМ4 и РМ7
- погодна за декоративните рамки Line и Soft (за PURE не е погодна)

## DISTANCE PIECE FOR BOX PM

- for vertical (A) and horizontal (B) fitting of boxes PM3, PM4 and PM7
- suitable for Line and Soft decorative cover plates (not for PURE)

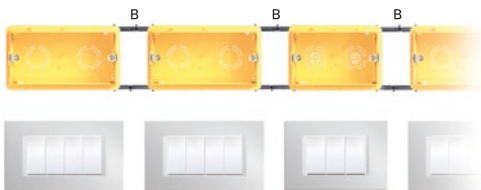
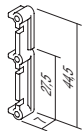



DM33

**КАПАК ЗА ДОЗНА ЗАШТИТЕН РМ3**

- заштитен капак за дозна РМ3
- во согласност со IEC 60670-1
- "halogen free"
- за заштита при малтерисување

**BOX COVER PROTECTIVE PM3**

- protective cover for box PM3
- in accordance with IEC 60670-1
- halogen free
- box protection during plastering

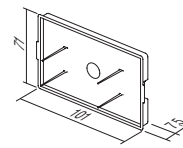

DM34

**КАПАК ЗА ДОЗНА ДЕКОРАТИВЕН РМ3**

- декоративен капак за дозна 3М
- завртки приложени
- во согласност со IEC 60670-1
- "halogen free"

**BOX COVER DECORATIVE PM3**

- decorative cover for boxes 3M
- screws are included
- in accordance with IEC 60670-1
- halogen free

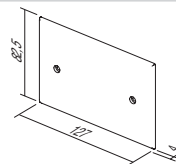

DM43

**КАПАК ЗА ДОЗНА ЗАШТИТЕН РМ4**

- заштитен капак за дозна РМ4
- во согласност со IEC 60670-1
- "halogen free"
- за заштита при малтерисување

**BOX COVER PROTECTIVE PM4**

- protective cover for box PM4
- in accordance with IEC 60670-1
- halogen free
- box protection during plastering

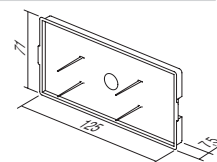

DM44

**КАПАК ЗА ДОЗНА ДЕКОРАТИВЕН РМ4**

- декоративен капак за дозна 4М
- завртки приложени
- во согласност со IEC 60670-1
- "halogen free"

**BOX COVER DECORATIVE PM4**

- decorative cover for boxes 4M
- screws are included
- in accordance with IEC 60670-1
- halogen free

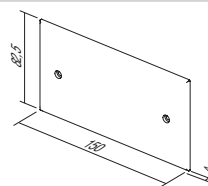

DM73

**КАПАК ЗА ДОЗНА ЗАШТИТЕН РМ7**

- заштитен капак за дозна РМ7
- во согласност со IEC 60670-1
- "halogen free"
- за заштита при малтерисување

**BOX COVER PROTECTIVE PM7**

- protective cover for box PM7
- in accordance with IEC 60670-1
- halogen free
- box protection during plastering

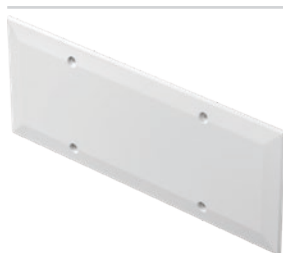
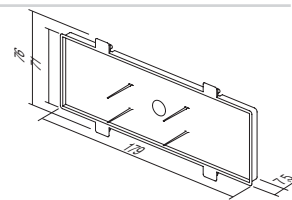

DM74

**КАПАК ЗА ДОЗНА ДЕКОРАТИВЕН РМ7**

- декоративен капак за дозна 7М
- завртки приложени
- во согласност со IEC 60670-1
- "halogen free"

**BOX COVER DECORATIVE PM7**

- decorative cover for boxes 7M
- screws are included
- in accordance with IEC 60670-1
- halogen free

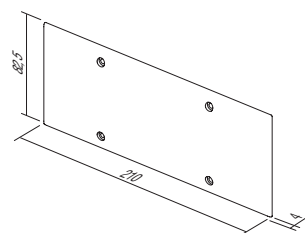

## R E C T A N G U L A R   B O X E S



DM75

## КАПАК ЗА ДОЗНА ДЕКОРАТИВЕН PM72

- декоративен капак за дозна 2x7M
- завртки приложени
- во согласност со IEC 60670-1

## BOX COVER DECORATIVE PM72

- decorative cover for boxes 2x7M
- screws are included
- in accordance with IEC 60670-1

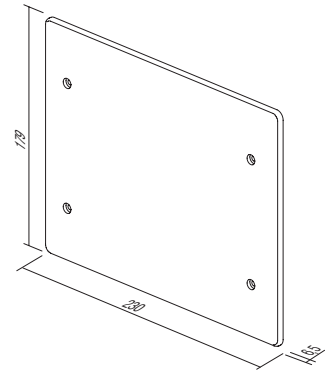



HM30

**ДОЗНА ПРАВОАГОЛНА ЗА ГИПС КАРТОН VM3**

- големина 3M, длабочина 49mm
- вградување во дупка 2xØ68/45mm
- 850°C, 400V~
- во согласност со IEC 60670-1
- "halogen free"

**RECTANGULAR BOX HOLLOW WALL VM3**

- size 3M, depth 49mm
- cutting hole 2xØ68/45mm
- 850°C, 400V~
- in accordance with IEC 60670-1
- halogen free

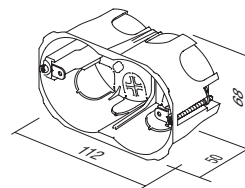

HM40

**ДОЗНА ПРАВОАГОЛНА ЗА ГИПС КАРТОН VM4**

- големина 4M, длабочина 49mm
- вградување во дупка 2xØ68/70mm
- 850°C, 400V~
- во согласност со IEC 60670-1
- "halogen free"

**RECTANGULAR BOX HOLLOW WALL VM4**

- size 4M, depth 49mm
- cutting hole 2xØ68/70mm
- 850°C, 400V~
- in accordance with IEC 60670-1
- halogen free

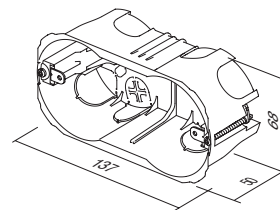

HM70

**ДОЗНА ПРАВОАГОЛНА ЗА ГИПС КАРТОН VM7**

- големина 7M, длабочина 49mm
- вградување во дупка 2xØ68/120mm
- 850°C, 400V~
- во согласност со IEC 60670-1
- "halogen free"

**RECTANGULAR BOX HOLLOW WALL VM7**

- size 7M, depth 49mm
- cutting hole 2xØ68/120mm
- 850°C, 400V~
- in accordance with IEC 60670-1
- halogen free

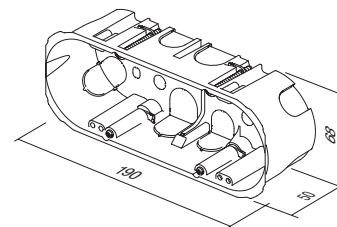

HM72

**ДОЗНА ПРАВОАГОЛНА ЗА ГИПС КАРТОН VM72**

- големина 2x7M, длабочина 63mm
- 850°C, 400V~
- во согласност со IEC 60670-1
- "halogen free"

**RECTANGULAR BOX HOLLOW WALL VM72**

- size 2x7M, depth 63mm
- 850°C, 400V~
- in accordance with IEC 60670-1
- halogen free

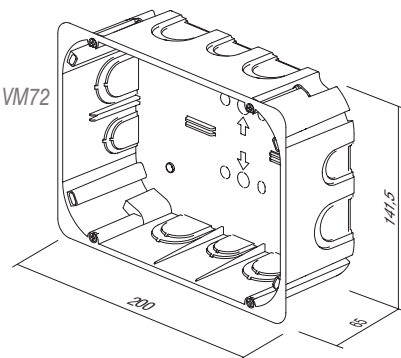

## R E C T A N G U L A R   B O X E S



BM30

**ДОЗНА ПРАВОАГОЛНА ЗА БЕТОН BM3**

- големина 3M, длабочина 60mm
- 650°C, 400V~
- во согласност со IEC 60670-1
- "halogen free"

**RECTANGULAR BOX CONCRETE BM3**

- size 3M, depth 60mm
- 650°C, 400V~
- in accordance with IEC 60670-1
- halogen free

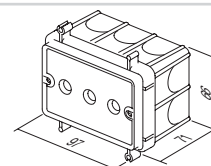

BM40

**ДОЗНА ПРАВОАГОЛНА ЗА БЕТОН BM4**

- големина 4M, длабочина 60mm
- 650°C, 400V~
- во согласност со IEC 60670-1
- "halogen free"

**RECTANGULAR BOX CONCRETE BM4**

- size 4M, depth 60mm
- 650°C, 400V~
- in accordance with IEC 60670-1
- halogen free

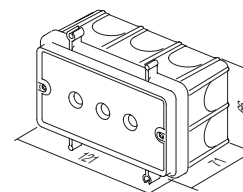

BM70

**ДОЗНА ПРАВОАГОЛНА ЗА БЕТОН BM7**

- големина 7M, длабочина 60mm
- 650°C, 400V~
- во согласност со IEC 60670-1
- "halogen free"

**RECTANGULAR BOX CONCRETE BM7**

- size 7M, depth 60mm
- 650°C, 400V~
- in accordance with IEC 60670-1
- halogen free

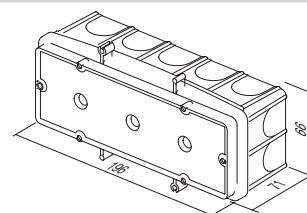

BM80

**СПОЈКА ЗА ДОЗНИ BM**

- за брзо прицврстување на правоаголните дозни BM во арматурната мрежа
- погодно за палки со дијаметар Ø8mm

**FIXING COMBI-CLIP BM**

- for fast fixation of BM rectangular boxes on reinforcing bar
- suitable for bar diameter up to Ø8mm



BM82

**ДИСТАНТЕН ПРОФИЛ ЗА ДОЗНИ**

- за прицврстување на дозните BM со подлошката за дозната за бетон во спротивниот ѕид
- должина l=1m, дијаметар Ø20mm

**DISTANCE PROFIL FOR BOXES BM**

- to support boxes BM with counter box support on opposite wall
- length l=1m, diameter Ø20mm

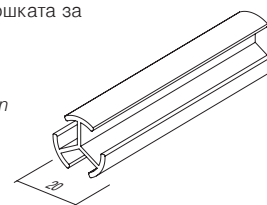

# П Р А В О А Г О Л Н И Д О З Н И



цигла / brick



шупливи сидови / hollow walls



бетон / concrete

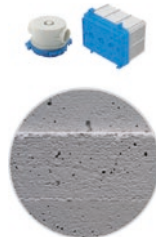

Д О З Н И

DM30		NM30		3M
HM30				
BM30				
DM40		NM40		4M
HM40				
BM40				
DM70		NM70		7M
HM70				
BM70				
DM72		NM72		2x7M
HM72				
DM30		NM32		2/3M
HM30				
BM30				



## R E C T A N G U L A R   B O X E S

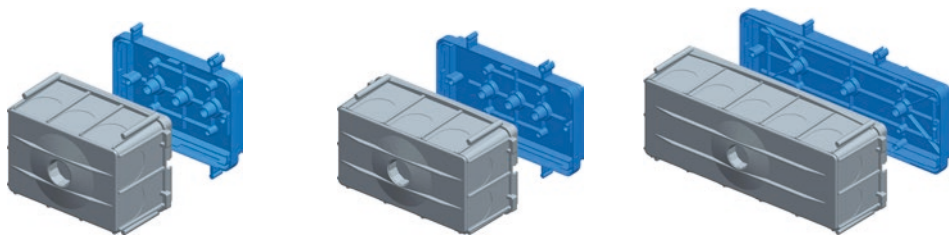

упатства за монтажа /  
assembly instructions

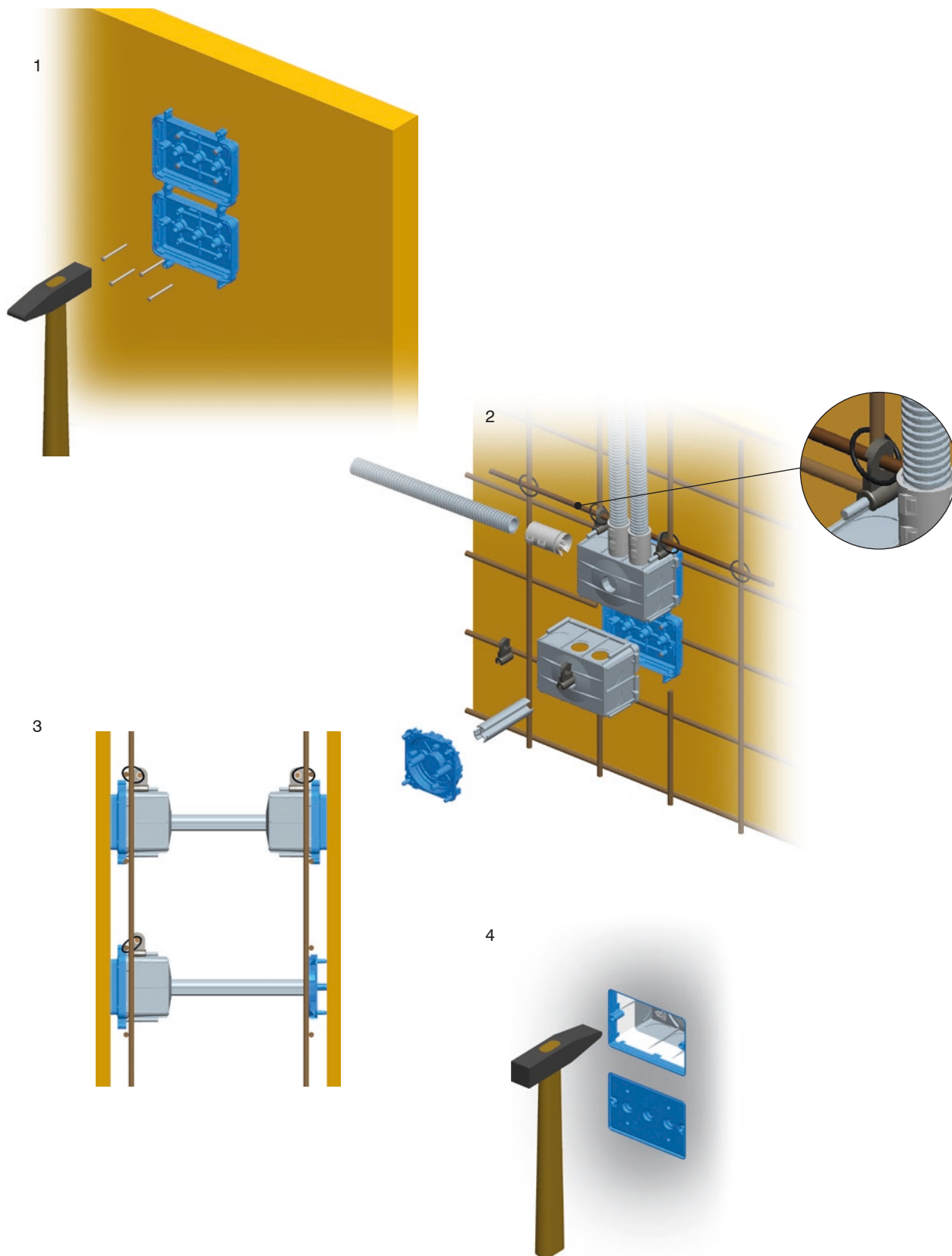



DW10

**РАЗВОДНА ДОЗНА ТРКАЛЕЗНА ЗА СИД DSM78**

- Ø78, длабочина 40mm
- 650°C, 500V~
- во согласност со IEC 60670-1 и IEC 60670-22
- "halogen free"

**CONNECTION ROUND BOX BRICK DSM78**

- Ø78, depth 40mm
- 650°C, 500V~
- in accordance with IEC 60670-1 and IEC 60670-22
- halogen free

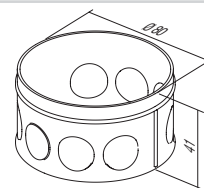

HW10

**РАЗВОДНА ДОЗНА ТРКАЛЕЗНА ЗА ШУПЛИВИ СИДОВИ SM78x45**

- Ø78, длабочина 45mm
- вградување во дупка Ø80
- 850°C, 400V~
- во согласност со IEC 60670-1 и IEC 60670-22
- монтажа со куки
- "halogen free"

**CONNECTION ROUND BOX HOLLOW WALL SM78x45**

- Ø78, depth 45mm
- cutting hole Ø80
- 850°C, 400V~
- in accordance with IEC 60670-1 and IEC 60670-22
- mounting with claws
- halogen free

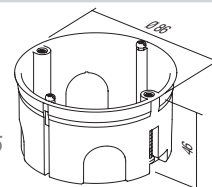

DE23

**КАПАК ЗА ДОЗНА ДЕКОРАТИВЕН SM78**

- декоративен капак за дозна Ø78
- во согласност со IEC 60670-1 и IEC 60670-22
- "halogen free"

**BOX COVER DECORATIVE SM78**

- decorative cover for boxes Ø78
- in accordance with IEC 60670-1 and IEC 60670-22
- halogen free

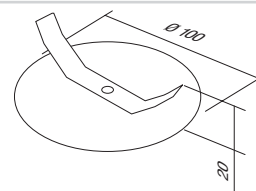

DE24

**КАПАК ЗА ДОЗНА ЗАШТИТЕН 78**

- заштитен капак за дозна Ø78
- во согласност со IEC 60670-1 и IEC 60670-22
- "halogen free"

**BOX COVER PROTECTIVE 78**

- protective cover for box Ø78
- in accordance with IEC 60670-1 and IEC 60670-22
- halogen free

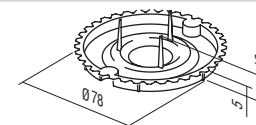

HW20

**РАЗВОДНА ДОЗНА КВАДРАТНА SM105x105**

- 105x105mm, длабочина 50mm
- вградување во дупка со приложениот шаблон
- 850°C, 400V~
- во согласност со IEC 60670-1 и IEC 60670-22
- монтажа со куки
- "halogen free"

**CONNECTION SQUARE BOX BRICK SM105x105**

- size 105x105mm, depth 50mm
- cutting hole according to attached template
- 850°C, 400V~
- in accordance with IEC 60670-1 and IEC 60670-22
- mounting with claws
- halogen free

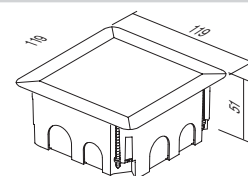

J U N C T I O N   B O X E S

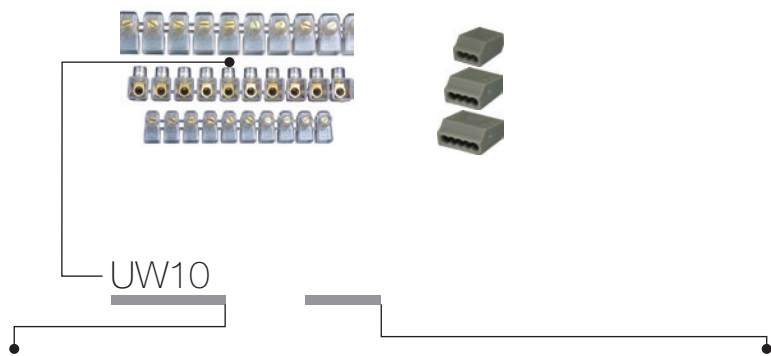

тип type	назив description	технички податоци technical data	големина size	боја colour
UW10	ЕДНОРЕДНИ КЛЕМИ 1 ROW TERMINAL BLOCKS	2x2.5mm <sup>2</sup>	10P	<input checked="" type="checkbox"/> TS    прозирна transparent
UW11	ЕДНОРЕДНИ КЛЕМИ 1 ROW TERMINAL BLOCKS	2x4mm <sup>2</sup>	10P	<input type="checkbox"/> CO    во боја colour
UW12	ЕДНОРЕДНИ КЛЕМИ 1 ROW TERMINAL BLOCKS	2x6mm <sup>2</sup>	10P	<input type="checkbox"/> WH    бела white
...	...	...	...	<input type="checkbox"/> GY    сива grey

### РЕДНИ КЛЕМИ



- 450V~; 2x2.5mm<sup>2</sup> ÷ 2x6mm<sup>2</sup>  
- термопласт PC, прозирни  
- број на полиња: 10

#### 1 ROW TERMINAL BLOCKS CLOSED

- 450V~; 2x2.5mm<sup>2</sup> ÷ 2x6mm<sup>2</sup>  
- thermoplast PC, transparent  
- number of poles: 10

UW10TS	(NS12)	2x2.5mm <sup>2</sup>	10P
UW11TS	(NS12)	2x4mm <sup>2</sup>	10P
UW12TS	(NS12)	2x6mm <sup>2</sup>	10P

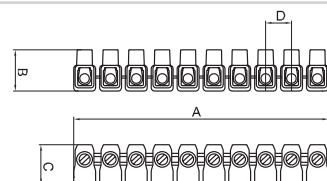

	A	B	C	D
2x2.5 □	110	17.5	17.5	11
2x4 □	128	21	19	12.5
2x6 □	146	21.5	22	15

### РЕДНИ КЛЕМИ

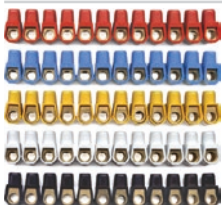

- 450V~; 2x2.5mm<sup>2</sup> ÷ 2x6mm<sup>2</sup>  
- термопласт PA  
- на располагање во разни бои  
- број на полиња: 12

#### 1 ROW TERMINAL BLOCKS

- 450V~; 2x2.5mm<sup>2</sup> ÷ 2x6mm<sup>2</sup>  
- thermoplast PA  
- available in different colours  
- number of poles: 12

UW15CO	(NS12)	2x2.5mm <sup>2</sup>	12P
UW16CO	(NS12)	2x4mm <sup>2</sup>	12P
UW17CO	(NS12)	2x6mm <sup>2</sup>	12P

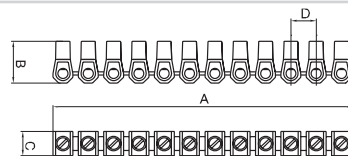

	A	B	C	D
2x2.5 □	110	16.4	9	10
2x4 □	118.8	19	10	10
2x6 □	129.8	21.3	11	11.8

### РЕДНИ КЛЕМИ

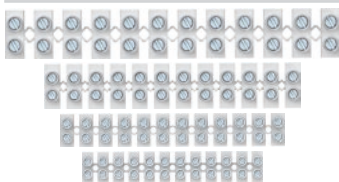

- 450 V~; 1 mm<sup>2</sup> ÷ 16 mm<sup>2</sup>  
- термопласт полипропилен PP, бели  
- за употреба со 80°C  
- број на полиња: 12

#### 2 ROW TERMINAL BLOCKS PP

- 450V~; 1mm<sup>2</sup> ÷ 16mm<sup>2</sup>  
- thermoplast polypropylene PP, white  
- for temperatures up to 80°C  
- number of poles: 12

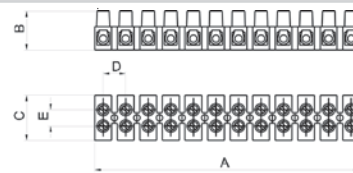

					A	B	C	D	E
UW29WHPP	1.0-4.0mm <sup>2</sup>	24 A	450 V		94,9	13	16,6	8,1	6,4
UW30WHPP	1.5-6.0mm <sup>2</sup>	32 A	450 V		116,5	14,9	18,9	10	7,3
UW31WHPP	2.5-10mm <sup>2</sup>	41 A	450 V		133,8	17,3	23,4	11,5	10
UW32WHPP	4-16mm <sup>2</sup>	76 A	450 V		174,5	20,7	25	15	11



## РЕДНИ КЛЕМИ PA

- 450 V $\sim$ ; 1 mm<sup>2</sup> ÷ 16 mm<sup>2</sup>
- термопласт полиамид PA, бели
- за употреба до 110°C
- број на полиња: 12

## 2 ROW TERMINAL BLOCKS PA

- 450V $\sim$ ; 1mm<sup>2</sup> ÷ 16mm<sup>2</sup>
- thermoplast polyamide PA, white
- for temperatures up to 110°C
- number of poles: 12

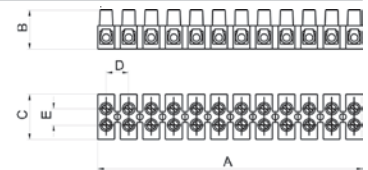

					A	B	C	D	E
UW25WHPA	1.0-4.0mm <sup>2</sup>	24 A	450 V		93,6	13,4	16,2	8	6,4
UW26WHPA	1.5-6.0mm <sup>2</sup>	32 A	450 V		117	15	18,6	10	7,3
UW27WHPA	2.5-10mm <sup>2</sup>	41 A	450 V		132,8	17,3	22,2	11,5	10
UW28WHPA	4-16mm <sup>2</sup>	76 A	450 V		173,9	20,8	25,2	15	11

## РЕДНИ КЛЕМИ



- 24A 450V $\sim$ , термопласт PA, сиви
- број на полиња: 3÷8
- контакти без завртки 0,5 ÷ 1,5mm<sup>2</sup>, за тврди жици
- во согласност со EN 60998-1

## PLUG-IN WIRE CONNECTORS

- 24A 450V $\sim$ , thermoplast PA, grey
- number of poles: 3÷8
- plug-in contacts 0,5 ÷ 1,5mm<sup>2</sup>, for rigide wires
- in accordance with EN 60998-1

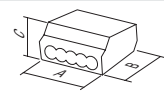

UW40GY	PC153	1.5mm <sup>2</sup>	3P	3P	A	B	C
UW41GY	PC155	1.5mm <sup>2</sup>	5P	5P	12	18	9
UW42GY	PC158	1.5mm <sup>2</sup>	8P	8P	17	18	9
					26	18	9

## РЕДНИ КЛЕМИ



- 24A 450V $\sim$ , термопласт PA, сиви
- број на полиња: 3÷5
- контакти без завртки 1,5 ÷ 2,5mm<sup>2</sup>, за тврди жици
- во согласност со EN 60998-1

## PLUG-IN WIRE CONNECTORS

- 24A 450V $\sim$ , thermoplast PA, grey
- number of poles: 3÷5
- plug-in contacts 1,5 ÷ 2,5mm<sup>2</sup>, for rigide wires
- in accordance with EN 60998-1

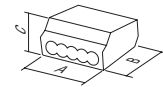

UW45GY	PC253	2.5mm <sup>2</sup>	3P	3P	A	B	C
UW46GY	PC254	2.5mm <sup>2</sup>	4P	4P	14	19	9
UW47GY	PC255	2.5mm <sup>2</sup>	5P	5P	17	19	9
					21	19	9

## РЕДНИ КЛЕМИ



- 24A 450V $\sim$ , термопласт PA, сиви
- број на полиња: 2 (тврда жица) + 1 (мека жица)
- контакти без завртки 1,5 ÷ 2,5mm<sup>2</sup>
- во согласност со EN 60998-1

## PLUG-IN WIRE CONNECTOR

- 24A 450V $\sim$ , thermoplast PA, grey
- number of poles: 2 (rigide wire) + 1 (soft wire)
- plug-in contacts 1,5 ÷ 2,5mm<sup>2</sup>
- in accordance with EN 60998-1

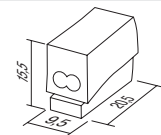

UW50WH	PC302	2.5mm <sup>2</sup>	2/1P
--------	-------	--------------------	------

TEM

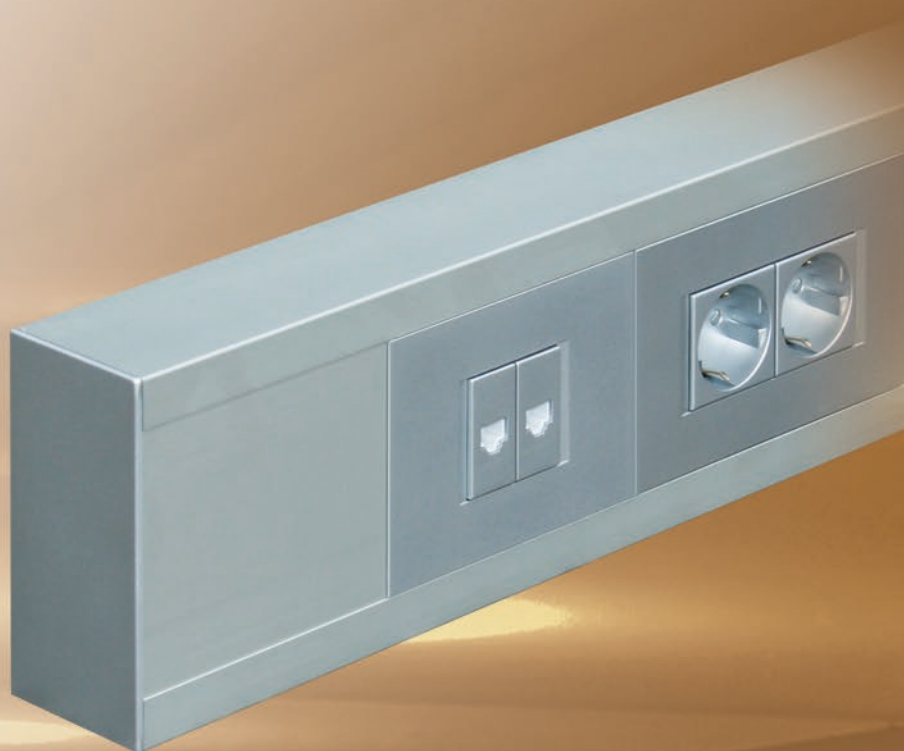



КУЌИШТА CUBO IP20 AC  
BOXES CUBO IP20 AC



160

КУЌИШТА CUBO IP55 AQ  
BOXES CUBO IP55 AQ



161

АЛУМИНИУМСКИ ПАРАПЕТНИ КАНАЛИ МА  
TRUNKING SYSTEM ALUMINIUM MA



162

ПОДНИ КУТИИ МТ  
FLOOR BOXES MT



167

РАЗВОДНИ ТАБЛИ МО  
DISTRIBUTION BOARDS MO



170

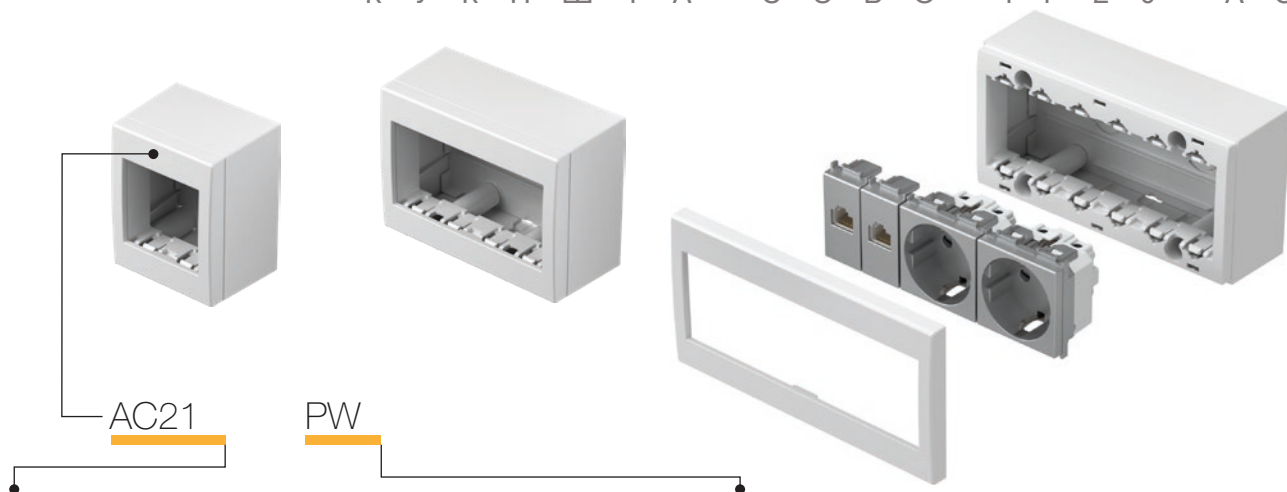

тип type	назив description	технички податоци technical data	големина size	боја colour
AC11	КУЌИШТЕ NO СУВО СО ДНО <i>SURFACE MOUNT BOX WITH BACK SIDE COVER</i>	IP20	1M	<input type="checkbox"/> PW бела-сјај <i>polar white</i>
AC21	КУЌИШТЕ NO СУВО СО ДНО <i>SURFACE MOUNT BOX WITH BACK SIDE COVER</i>	IP20	2M	<input type="checkbox"/> ES сребрена-мат <i>elox silver</i>
AC41	КУЌИШТЕ NO СУВО СО ДНО <i>SURFACE MOUNT BOX WITH BACK SIDE COVER</i>	IP20	4M	<input type="checkbox"/> IW крем-сјај <i>ivory white</i>

КУЌИШТЕ NO СУВО СО ДНО IP20 1M



- AC11PW
- AC11ES
- AC11IW

- куќиште IP20 1M
- за надворешно (надсидно) прицврстување на елементите
- погоден за прекинувачите SM
- во согласност со EN 60669-1

BOX NO CUBO WITH BACK SIDE COVER IP20 1M

- box IP20 1M
- for surface mounting of elements
- suitable to SM switches
- in accordance with EN 60669-1



КУЌИШТЕ NO СУВО СО ДНО IP20 2M



- AC21PW
- AC21ES
- AC21IW

- куќиште IP20 2M
- за надворешно (надсидно) прицврстување на елементите
- во согласност со EN 60669-1, EN60884-1

BOX NO CUBO WITH BACK SIDE COVER IP20 2M

- box IP20 2M
- for surface mounting of elements
- in accordance with EN 60669-1, EN60884-1



КУЌИШТЕ NO СУВО СО ДНО IP20 4M



- AC41PW
- AC41ES
- AC41IW

- куќиште IP20 4M
- за надворешно (надсидно) прицврстување на елементите
- во согласност со EN 60669-1, EN60884-1

BOX NO CUBO WITH BACK SIDE COVER IP20 4M

- box IP20 4M
- for surface mounting of elements
- in accordance with EN 60669-1, EN60884-1



КУЌИШТЕ NO СУВО СО ДНО IP20 6M



- AC61PW
- AC61ES
- AC61IW

- куќиште IP20 6M
- за надворешно (надсидно) прицврстување на елементите
- во согласност со EN 60669-1, EN60884-1

BOX NO CUBO WITH BACK SIDE COVER IP20 6M

- box IP20 6M
- for surface mounting of elements
- in accordance with EN 60669-1, EN60884-1

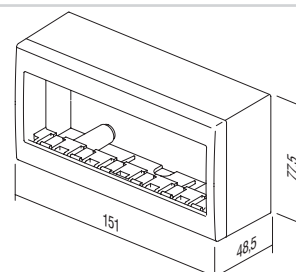
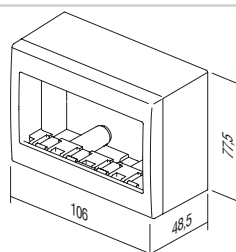
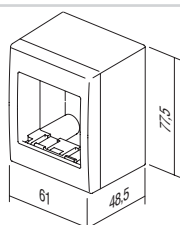
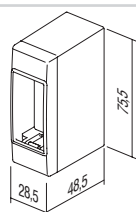



## B O X E S C U B O I P 5 5 A Q



тип type	назив description	технички податоци technical data	големина size	боја colour
AQ20	КУЌИШТЕ NO CUBO OUTDOOR SURFACE MOUNT BOX	IP55	2M	<input type="checkbox"/> PW бела сјај polar white
AQ22	КУЌИШТЕ NO CUBO OUTDOOR SURFACE MOUNT BOX	IP55	2x2M	<input checked="" type="checkbox"/> GY сива grey
AQ30	КУЌИШТЕ NO CUBO OUTDOOR SURFACE MOUNT BOX	IP55	3M	
AQ31	КУЌИШТЕ NO CUBO OUTDOOR SURFACE MOUNT BOX	IP55	3M	

## КУЌИШТЕ NO CUBO IP55 2M



- AQ20PW  
 AQ20GY

- куќиште IP55 2M
- за надворешно (надсидно) прицврстување
- IP55 за монтажа во влажни простории
- во согласност со CEI 23-48, EN 60670

## BOX NO CUBO IP55 2M

- box IP55 2M
- for surface mounting
- IP55 for usage in humid areas
- in accordance with CEI 23-48, EN 60670



## КУЌИШТЕ NO CUBO IP55 2x2M



- AQ22PW  
 AQ22GY

- куќиште IP55 2x2M
- за надворешно (надсидно) прицврстување
- IP55 за монтажа во влажни простории
- во согласност со CEI 23-48, EN 60670

## BOX NO CUBO IP55 2x2M

- box IP55 2x2M
- for surface mounting
- IP55 for usage in humid areas
- in accordance with CEI 23-48, EN 60670



## КУЌИШТЕ NO CUBO IP55 3M



- AQ30PW  
 AQ30GY

- куќиште IP55 3M
- за надворешно (надсидно) прицврстување
- IP55 за монтажа во влажни простории
- во согласност со CEI 23-48, EN 60670

## BOX NO CUBO IP55 3M

- box IP55 3M
- for surface mounting
- IP55 for usage in humid areas
- in accordance with CEI 23-48, EN 60670



## КУЌИШТЕ PO CUBO IP55 3M



- AQ31PW  
 AQ31GY

- куќиште IP55 3M
- за внатрешно (вградно) прицврстување
- IP55 за монтажа во влажни простории
- во согласност со CEI 23-48, EN 60670

## BOX PO CUBO IP55 3M

- box IP55 3M
- for flush mounting
- IP55 for usage in humid areas
- in accordance with CEI 23-48, EN 60670

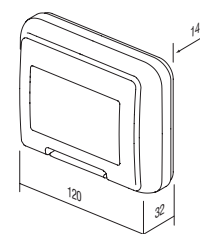
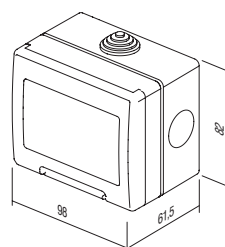
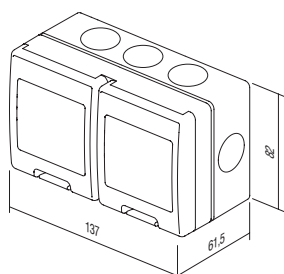
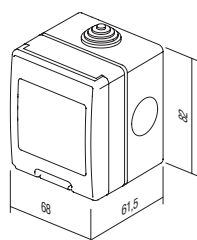

# А Л У М И Н И У М С К И П А Р А П Е Т Н И К А Н А Л И

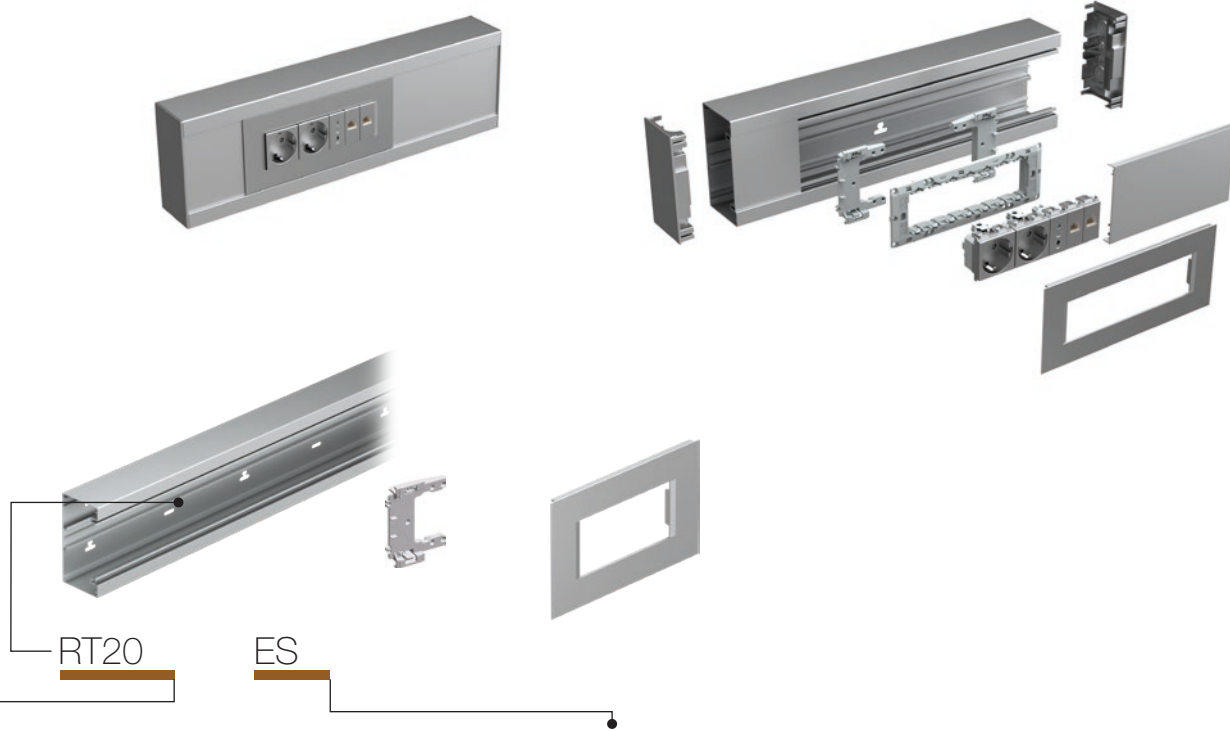

тип type	назив description	големина size	боја colour
RT10	АДАПТЕР MA 92 ADAPTER MA 92	/	■ ES сребрена-мат elox silver-mat
RT12	РАМКА MA 92 COVER PLATE MA 92	2/3M	□ PW бела-мат (RAL 9016) white-mat
RT14	РАМКА MA 92 COVER PLATE MA 92	4M	
...	...	...	

дистрибуција

## АДАПТЕР MA 92



RT10

- адаптер за прицврстување на подлошките 2/3M, 4M или 7M Modul со каналот MA без дозна  
- за секоја подлошка потребни се два адаптера  
- во согласност со EN 50085-1

### ADAPTER MA 92

- adapter for fixing mounting frames 2/3M, 4M or 7M on MA trunking without box  
- each mounting frame needs two adapters  
- in accordance with EN 50085-1

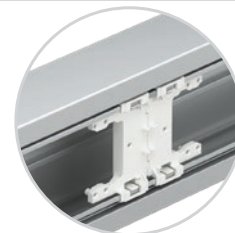

## РАМКА MA 92 2/3M



■ RT12ES  
□ RT12PW

- MA 2/3M  
- во согласност со EN 50085-1

### COVER PLATE MA 92 2/3M

- decorative cover plate MA 2/3M  
- in accordance with EN 50085-1

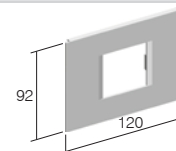

## РАМКА MA 92 4M



■ RT14ES  
□ RT14PW

- декоративна рамка MA 4M  
- во согласност со EN 50085-1

### COVER PLATE MA 92 4M

- decorative cover plate MA 4M  
- in accordance with EN 50085-1

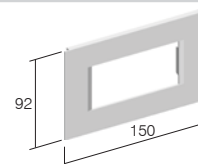

## РАМКА MA 92 7M



■ RT17ES  
□ RT17PW

- декоративна рамка MA 7M  
- во согласност со EN 50085-1

### COVER PLATE MA 92 7M

- decorative cover plate MA 7M  
- in accordance with EN 50085-1

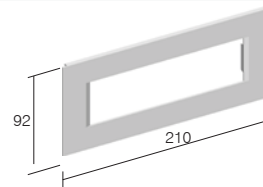

## ОСНОВА ЗА КАНАЛ МА 130x65



- RT20ES
- RT20PW

- основа за канал од екструдирани алуминиум
- висина 130mm, должина 2m
- DIN шина 35mm на дното
- во согласност со EN 50085-1

**TRUNKING BASE MA 130x65**

- trunking base from extruded aluminium
- height 130mm, length 2m
- DIN - rail 35mm shape on bottom
- in accordance with EN 50085-1

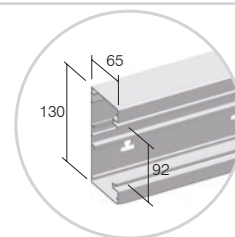

## ОСНОВА ЗА КАНАЛ МА 165x65



- RT21ES
- RT21PW

- основа за канал од екструдирани алуминиум
- висина 165mm, должина 2m
- DIN шина 35mm на дното
- во согласност со EN 50085-1

**TRUNKING BASE MA 165x65**

- trunking base from extruded aluminium
- height 165mm, length 2m
- DIN - rail 35mm shape on bottom
- in accordance with EN 50085-1

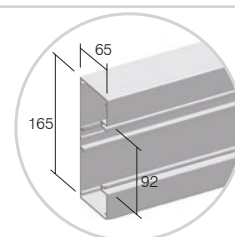

## ПОКРИВ ЗА КАНАЛ МА92



- RT25ES
- RT25PW

- покрив за канал од екструдирани алуминиум
- висина 92mm, должина 2m
- во согласност со EN 50085-1

**FRONT COVER MA 92**

- front cover from extruded aluminium
- height 92mm, length 2m
- in accordance with EN 50085-1

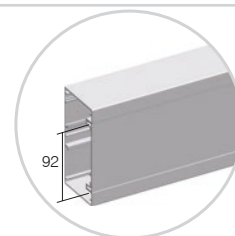

## ПРЕГРАДА МА43



RT30

- преграда за канал од екструдирани алуминиум
- длабочина 43mm, должина 2m
- во согласност со EN 50085-1

**CABLE SHELF MA 43**

- cable shelf from extruded polymer
- depth 43mm, length 2m
- in accordance with EN 50085-1

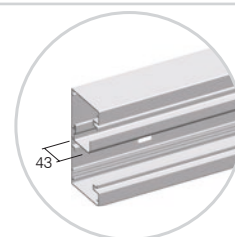

## ПРЕГРАДА ЗА КАНАЛ МА 43 AL



RT31

- преграда за канал од екструдирани алуминиум
- длабочина 43mm, должина 2m
- во согласност со EN 50085-1

**CABLE SHELF MA 43 AL**

- cable shelf from extruded aluminium
- depth 43mm, length 2m
- in accordance with EN 50085-1

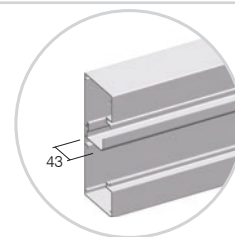

## ПРЕГРАДА МА 43 AL ДВОЈНА



RT32

- двојна преграда за канал од екстудирани алуминиум
- длабочина 43mm, должина 2m
- во согласност со EN 50085-1

**CABLE SHELF MA 43 AL DOUBLE**

- double cable shelf from extruded aluminium
- depth 43mm, length 2m
- in accordance with EN 50085-1

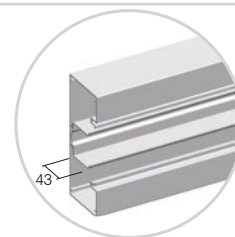

# П А Р А П Е Т Н И К А Н А Л И А Л У М И Н И У М С К И

## КРАЕН ЕЛЕМЕНТ МА 130x65



- RT35ES
- RT35PW

- краен елемент од полимер
- висина 130mm
- во согласност со EN 50085-1

### STOP END MA 130x65

- stop end element from polymer
- height 130mm
- in accordance with EN 50085-1

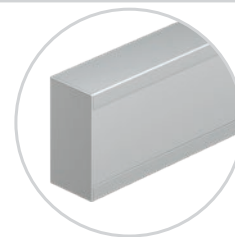

## КРАЕН ЕЛЕМЕНТ МА 165x65



- RT36ES
- RT36PW

- краен елемент од метал
- висина 165mm
- во согласност со EN 50085-1

### STOP END MA 165x65

- stop end element from metal
- height 165mm
- in accordance with EN 50085-1

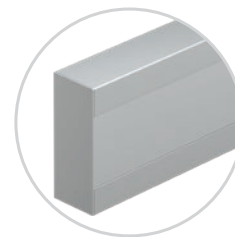

## СЕТ РАМНИ ЕЛЕМЕНТИ ЗА СПОЈУВАЊЕ



RT38

- елементи за спојување од полимер
- сетот содржи 2 елемента за спојување и завртки
- во согласност со EN 50085-1

### SET JOINING PIECE MA 65

- joining piece from polymer
- set contains two pieces and screws
- in accordance with EN 50085-1

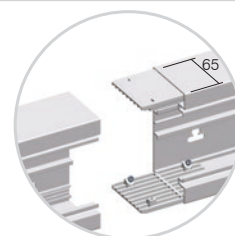

## УНИВЕРЗАЛЕН АГОЛ МА 130x65



- RT40ES
- RT40PW

- универзален аголен елемент
- висина 130mm
- во согласност со EN 50085-1

### UNIVERSAL CORNER MA 130x65

- universal corner element
- height 130mm
- in accordance with EN 50085-1



## УНИВЕРЗАЛЕН АГОЛ МА 165x65



- RT41ES
- RT41PW

- универзален аголен елемент
- висина 165mm
- во согласност со EN 50085-1

### UNIVERSAL CORNER MA 165x65

- universal corner element
- height 165mm
- in accordance with EN 50085-1



## СПОЈКА ЗА ЗАЗЕМЈУВАЊЕ МА 2x A6.3



RT42

- спојка за заземјување за заземјување на основата и покривот на каналот
- во согласност со EN 50085-1

### EARTHING PIECE MA 2x A6.3

- earthing piece for earthing of trunking base and front cover
- in accordance with EN 50085-1

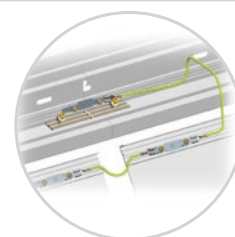

## АГОЛЕН L ЕЛЕМЕНТ МА 130x65



- RT43ES
- RT43PW

- универзален аголен L елемент од алуминиум  
- висина 130mm, должина 400mm  
- во согласност со EN 50085-1

**L-BEND MA 130x65**

- universal L bend element from aluminium  
- height 130mm, length 400mm  
- in accordance with EN 50085-1

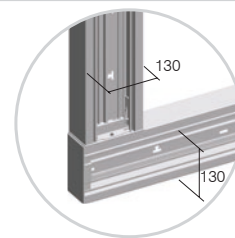

## АГОЛЕН L ЕЛЕМЕНТ МА 165x65



- RT44ES
- RT44PW

- универзален аголен L елемент од алуминиум  
- висина 165mm, должина 400mm  
- поврзување на МА 130x65  
- во согласност со EN 50085-1

**L-BEND MA 165x65**

- universal L bend element from aluminium  
- height 165mm, length 400mm  
- connection on MA 130x65  
- in accordance with EN 50085-1

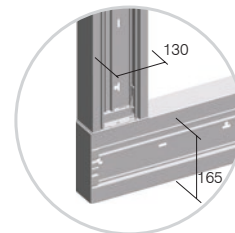

## Т ЕЛЕМЕНТ МА 130x65



- RT45ES
- RT45PW

- универзален аголен Т елемент од алуминиум  
- висина 130mm, должина 400mm  
- во согласност со EN 50085-1

**T-BEND MA 130x65**

- universal T bend element from aluminium  
- height 130mm, length 400mm  
- in accordance with EN 50085-1

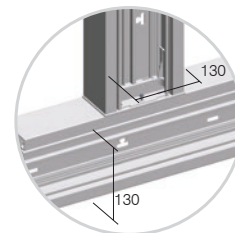

## Т ЕЛЕМЕНТ МА 165x65



- RT46ES
- RT46PW

- универзален аголен Т елемент од алуминиум  
- висина 165mm, должина 400mm  
- поврзување на МА 130x65  
- во согласност со EN 50085-1

**T-BEND MA 165x65**

- universal T bend element from aluminium  
- height 165mm, length 400mm  
- connection on MA 130x65  
- in accordance with EN 50085-1

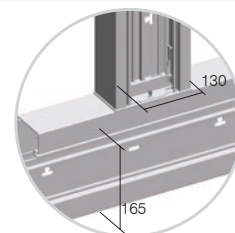

МА е модуларен систем за големините: 2М, 4М, 7М

MA trunking is based on modular system making 2M, 4M or 7M combinations of elements



Модулот содржи и елементи подготвени за брза монтажа.

In Modul we provide special elements for quick installation

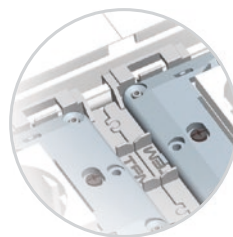

Адаптерот МА овозможува прецизно позиционирање на работ на каналот.

With Adapter MA exact positioning without extra effort is provided

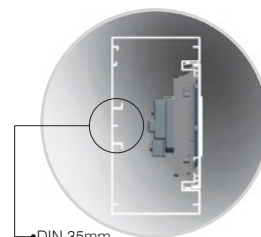

Монтажата без употреба на дозни значи повеќе простор за каблите, DIN шината во форма со EN-60715

Mounted without box means more space for cables, DIN-rail base shape EN-60715

# ПАРАПЕТНИ КАНАЛИ АЛУМИНИУМСКИ



## ПОДЛОШКА ЗА СТОЛПЧЕ МА ЕДИНЕЧНА 130x65



- RT50ES
- RT50PW

- носач за прицврстување на каналот MA130 во подот и/или на таванот од просторот  
- во согласност со EN 50085-1

### FIXING PLATE MA SINGLE 130x65

- fixing plate for fixing trunking base MA130 on the floor and/or on the ceiling  
- in accordance with EN 50085-1



- RT51ES
- RT51PW

## ПОДЛОШКА ЗА СТОЛПЧЕ МА ДВОЈНА 130x65

- подлошка за прицврстување на каналот MA130 во подот и/или на таванот од просторот  
- во согласност со EN 50085-1

### FIXING PLATE MA DOUBLE 130x65

- fixing plate for fixing two trunking bases MA130 on the floor and/or on the ceiling  
- in accordance with EN 50085-1



## СТОЛПЧЕ МА 130x65x500

- RT52ES
- RT52PW

- инсталациско столпче MA  
- висина 500mm  
- подлошка 7M вградена  
- во согласност со EN 50085-1

### SERVICE POST MA 130x65x500

- service post MA  
- height 500mm  
- mounting frame 7M included  
- in accordance with EN 50085-1



## СТОЛПЧЕ МА ДВОЈНО 130x130x500

- RT53ES
- RT53PW

- инсталациско столпче MA двојно  
- висина 500mm  
- подлошки 7M вградени  
- во согласност со EN 50085-1

### SERVICE POST MA DOUBLE 130x130x500

- service post MA double  
- height 500mm  
- mounting frames 7M included  
- in accordance with EN 50085-1

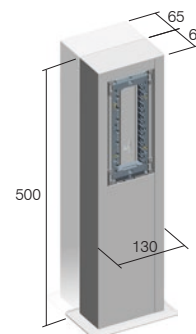

Пресек на проводникот / Cable intersection mm <sup>2</sup>	Употреблив пресек на каблите / Cable cross-section (mm <sup>2</sup> )				
	1 проводника / 1 wire	2 спроводника / 2 wires	3 проводници / 3 wires	4 проводници / 4 wires	5 проводници / 5 wires
1,5	44	111	121	144	169
2,5	49	133	157	169	211
4	58	169	183	211	256
6	68	196	225	256	307

канал / Trunk	Капацитет на каналот / Trunk capacity			
	MA 130x65 празен / empty	MA 130x65 со Modul опрема / with Modul switches and sockets	MA 165x65 празен / empty	MA 130x65 со Modul опрема / with Modul switches and sockets
капацитет capacity max ø	7600 mm <sup>2</sup> 54 mm	5500 mm <sup>2</sup> 2x42 mm	9900 mm <sup>2</sup> 54 mm	7800 mm <sup>2</sup> 2x42 mm

F L O O R   B O X E S   M T



RB33

тип type	назив description	технички податоци technical data
RB30	ПОДНА КУТИЈА FLOOR BOX	MT 7
RB31	НОСАЧ ЗА ПОДНА КУТИЈА FLOOR BOX FLANGE	MT 7
RB33	ПОДНА КУТИЈА FLOOR BOX	MT 14
·	·	·
·	·	·

	RB30	RB33	RB36	RB40	RB43	RB46
a	170	260	350	170	260	350
b	260	260	260	260	260	260
X	140	230	320	140	230	320
Y	230	230	230	230	230	230

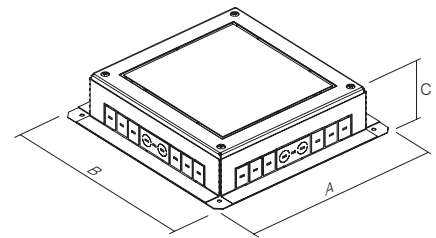
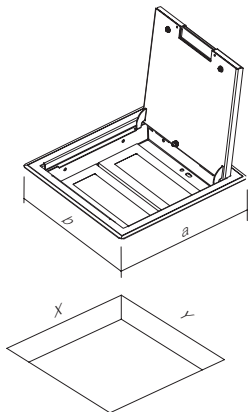

	RB31	RB34	RB37	RB41	RB44	RB47
A	250	340	430	250	340	430
B	340	340	340	340	340	340
C	95-125	95-125	95-125	125-150	125-150	125-150

ПОДНА КУТИЈА МТ 7



RB30

- подна кутија МТ 7
- метална, сребрена боја RAL 9006
- подлошка MODUL 7М вградена
- вградни димензии 140x230mm, длабочина мин. 95mm
- дебелина на подната облога на капакот до 10mm
- во согласност со EN 50085-1 и EN 50085-2-2

FLOOR BOX MT 7

- floor box MT 7
- metal, colour silver RAL 9006
- mounting frame MODUL 7M included
- mounting dimensions 140x230mm, depth min 95mm
- floor lining thickness up to 10mm
- in accordance with EN 50085-1 and EN 50085-2-2

ПОДНА КУТИЈА МТ 7 Н=88mm



RB40

- подна кутија МТ 7
- метална, сребрена боја RAL 9006
- подлошка MODUL 7М вградена
- вградни димензии 140x230mm, длабочина мин. 120mm
- дебелина на подната облога на капакот до 10mm
- во согласност со EN 50085-1 и EN 50085-2-2

FLOOR BOX MT 7 H=88mm

- floor box MT 7
- metal, colour silver RAL 9006
- mounting frame MODUL 7M included
- mounting dimensions 140x230mm, depth min 120mm
- floor lining thickness up to 10mm
- in accordance with EN 50085-1 and EN 50085-2-2

ПОДНОЖЈЕ ЗА ПОДНА КУТИЈА МТ 7

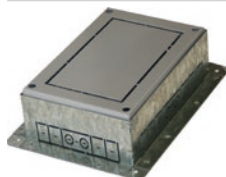

RB31

- носач за подна кутија со капак МТ 7
- метално, поцинкувано
- за монтажа во под или двоен под
- висина на подесување 95-125mm
- во согласност со EN 50085-1 и EN 50085-2-2

FLOOR BOX FLANGE MT 7

- floor box flange for box cover MT 7
- metal, galvanized
- for installation in a floor or double floor
- adjustable height 95-125mm
- in accordance with EN 50085-1 and EN 50085-2-2

ПОДНОЖЈЕ ЗА ПОДНА КУТИЈА МТ 7 Н=88mm

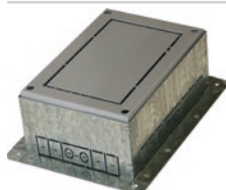

RB41

- носач за подна кутија со капак МТ 7 Н=88mm
- метално, поцинкувано
- за монтажа во под или двоен под
- висина на подесување 125-150mm
- во согласност со EN 50085-1 и EN 50085-2-2

FLOOR BOX FLANGE MT 7 H=88mm

- floor box flange for box cover MT 7 H=88mm
- metal, galvanized
- for installation in a floor or double floor
- adjustable height 125-150mm
- in accordance with EN 50085-1 and EN 50085-2-2

ПОДНА КУТИЈА МТ 14



RB33

- подна кутија МТ 14
- метална, сребрена боја RAL 9006
- подлошките MODUL 2x7М вградени
- вградни димензии 230x230mm, длабочина мин. 95mm
- дебелина на подната облога на капакот до 10mm
- во согласност со EN 50085-1 и EN 50085-2-2

FLOOR BOX MT 14

- floor box MT 14
- metal, colour silver RAL 9006
- mounting frame MODUL 2x7M included
- mounting dimensions 230x230mm, depth min 95mm
- floor lining thickness up to 10mm
- in accordance with EN 50085-1 and EN 50085-2-2

ПОДНА КУТИЈА МТ 14 Н=88mm



RB43

- подна кутија МТ 14
- метална, сребрена боја RAL 9006
- подлошките MODUL 2x7М вградени
- вградни димензии 230x230mm, длабочина мин. 120mm
- дебелина на подната облога на капакот до 10mm
- во согласност со EN 50085-1 и EN 50085-2-2

FLOOR BOX MT 14 H=88mm

- floor box MT 14
- metal, colour silver RAL 9006
- mounting frames MODUL 2x7M included
- mounting dimensions 230x230mm, depth min 120mm
- floor lining thickness up to 10mm
- in accordance with EN 50085-1 and EN 50085-2-2



## ПОДНОЖЈЕ ЗА ПОДНА КУТИЈА МТ 14

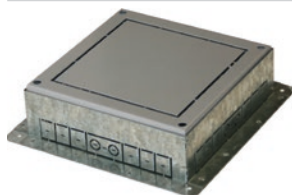

RB34

- носач за подна кутија МТ 14
- метален, поцинкуван
- за монтажа во под или двоен под
- висина на подесување 95-125mm
- во согласност со EN 50085-1 и EN 50085-2-2

*FLOOR BOX FLANGE MT 14*

- floor box flange for box cover MT 14
- metal, galvanized
- for installation in a floor or double floor
- adjustable height 95-125mm
- in accordance with EN 50085-1 and EN 50085-2-2

## ПОДНОЖЈЕ ЗА ПОДНА КУТИЈА МТ 14 H=88mm

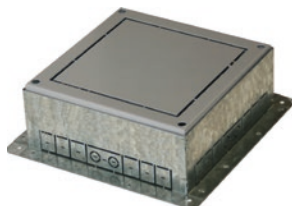

RB44

- носач за подна кутија МТ 14 H=88mm
- метален, поцинкуван
- за монтажа во под или двоен под
- висина на подесување 125-150mm
- во согласност со EN 50085-1 и EN 50085-2-2

*FLOOR BOX FLANGE MT 14 H=88mm*

- floor box flange for box cover MT 14 H=88mm
- metal, galvanized
- for installation in a floor or double floor
- adjustable height 125-150mm
- in accordance with EN 50085-1 and EN 50085-2-2

## ПОДНА КУТИЈА МТ 21



RB36

- подна кутија МТ 21
- метална, сребрена боја RAL 9006
- подлошките MODUL 3x7M вградени
- вградни димензии 320x230mm, длабочина мин. 95mm
- дебелина на подната облога на капакот до 10mm
- во согласност со EN 50085-1 и EN 50085-2-2

*FLOOR BOX MT 21*

- floor box MT 21
- metal, colour silver RAL 9006
- mounting frames MODUL 3x7M included
- mounting dimensions 320x230mm, depth min 95mm
- floor lining thickness up to 10mm
- in accordance with EN 50085-1 and EN 50085-2-2

## ПОДНА КУТИЈА МТ 21 H=88mm



RB46

- подна кутија МТ 21
- метална, сребрена боја RAL 9006
- подлошките MODUL 3x7M вградени
- вградни димензии 320x230mm, длабочина мин. 120mm
- дебелина на подната облога на капакот до 10mm
- во согласност со EN 50085-1 и EN 50085-2-2

*FLOOR BOX MT 21 H=88mm*

- floor box MT 21
- metal, colour silver RAL 9006
- mounting frames MODUL 3x7M included
- mounting dimensions 320x230mm, depth min 120mm
- floor lining thickness up to 10mm
- in accordance with EN 50085-1 and EN 50085-2-2

## ПОДНОЖЈЕ ЗА ПОДНА КУТИЈА МТ 21

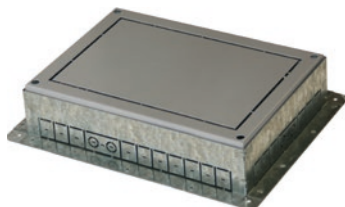

RB37

- носач за подна кутија со капак МТ 21
- метално, поцинкувано
- за монтажа во под или двоен под
- висина на подесување 95-125mm
- во согласност со EN 50085-1 и EN 50085-2-2

*FLOOR BOX FLANGE MT 21*

- floor box flange for box cover MT 21
- metal, galvanized
- for installation in a floor or double floor
- adjustable height 95-125mm
- in accordance with EN 50085-1 and EN 50085-2-2

## НОСАЧ ЗА ПОДНА КУТИЈА МТ 21 H=88mm

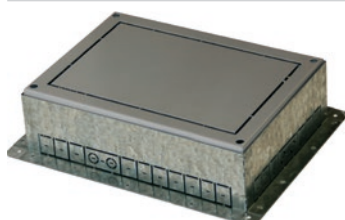

RB47

- носач за подна кутија со капак МТ 21 H=88mm
- метално, поцинкувано
- за монтажа во под или двоен под
- висина на подесување 125-150mm
- во согласност со EN 50085-1 и EN 50085-2-2

*FLOOR BOX FLANGE MT 21 H=88mm*

- floor box flange for box cover MT 21 H=88mm
- metal, galvanized
- for installation in a floor or double floor
- adjustable height 125-150mm
- in accordance with EN 50085-1 and EN 50085-2-2

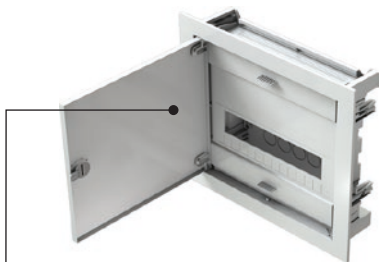
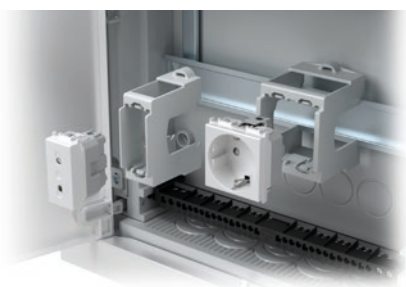

RB20

тип <i>type</i>	назив <i>description</i>	технички податоци <i>technical data</i>
RB10	АДАПТЕР ЗА DIN ШИНА <i>ADAPTER FOR DIN RAIL</i>	35mm 1M
RB11	АДАПТЕР ЗА DIN ШИНА <i>ADAPTER FOR DIN RAIL</i>	35mm 2M
RB20	РАЗВОДНА ТАБЛА <i>DISTRIBUTION BOX</i>	MO 12+2
⋮	⋮	⋮

**АДАПТЕР ЗА DIN ШИНА 35mm 1M**



RB10

- адаптер MODUL 1M
- за DIN шина 35mm
- во согласност со EN 50022

**ADAPTER FOR DIN RAIL 35mm 1M**

- adapter MODUL 1M
- for DIN rail 35mm
- in accordance with EN 50022

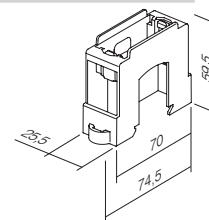

**АДАПТЕР ЗА DIN ШИНА 35mm 2M**



RB11

- адаптер MODUL 2M
- за DIN шина 35mm
- во согласност со EN 50022

**ADAPTER FOR DIN RAIL 35mm 2M**

- adapter MODUL 2M
- for DIN rail 35mm
- in accordance with EN 50022

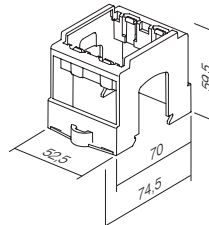

## РАЗВОДНА ТАБЛА МО 12+2



RB20

- разводна табла МО едноредна 12+2MU
- 400V~, степен на заштита II, IP40
- метална вратичка и рамка, бела боја RAL 9016
- спојките за заземјување и нулта спојките приложени
- за монтажа во ѕид
- во согласност со EN 60670-1 и IEC 60670-24

## DISTRIBUTION BOX MO 12+2

- distribution box MO single row 12+2MU
- 400V~, Class II, IP40
- metal leveling frame and door, colour white RAL 9016
- neutral and earth conductor terminals enclosed
- for brick wall mounting
- in accordance with EN 60670-1 and IEC 60670-24

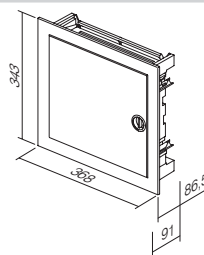

RB20V0

- за вградување во шупливи ѕидови
- for hollow wall mounting

## РАЗВОДНА ТАБЛА МО 24+4



RB21

- разводна табла МО дворедна 24+2MU
- 400V~, степен на заштита II, IP40
- метална вратичка и рамка, бела боја RAL 9016
- спојките за заземјување и нулта спојките приложени
- за монтажа во ѕид
- во согласност со EN 60670-1 и IEC 60670-24

## DISTRIBUTION BOX MO 24+4

- distribution box MO double row 24+4MU
- 400V~, Class II, IP40
- metal leveling frame and door, colour white RAL 9016
- neutral and earth conductor terminals enclosed
- for brick wall mounting
- in accordance with EN 60670-1 and IEC 60670-24

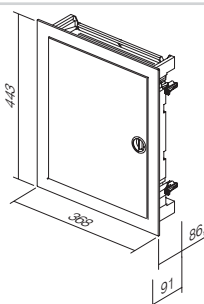

RB21V0

- за вградување во шупливи ѕидови
- for hollow wall mounting

## РАЗВОДНА ТАБЛА МО 36+6



RB22

- разводна табла МО троредна 36+6MU
- 400V~, степен на заштита II, IP40
- метална вратичка и рамка, бела боја RAL 9016
- спојките за заземјување и нулта спојките приложени
- за монтажа во ѕид
- во согласност со EN 60670-1 и IEC 60670-24

## DISTRIBUTION BOX MO 36+6

- distribution box MO triple row 36+6 MU
- 400V~, Class II, IP40
- metal leveling frame and door, colour white RAL 9016
- neutral and earth conductor terminals enclosed
- for brick wall mounting
- in accordance with EN 60670-1 and IEC 60670-24

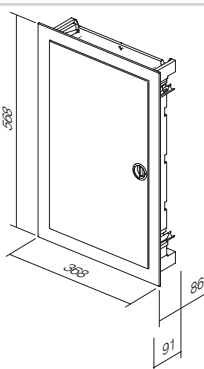

RB22V0

- за вградување во шупливи ѕидови
- for hollow wall mounting

## РАЗВОДНА ТАБЛА МО 48+8



RB23

- разводна табла МО четириредна 48+8MU
- 400V~, степен на заштита II, IP40
- метална вратичка и рамка, бела боја RAL 9016
- спојките за заземјување и нулта спојките приложени
- за монтажа во ѕид
- во согласност со EN 60670-1 и IEC 60670-24

## DISTRIBUTION BOX MO 48+8

- distribution box MO quad row 48+8 MU
- 400V~, Class II, IP40
- metal leveling frame and door, colour white RAL 9016
- neutral and earth conductor terminals enclosed
- for brick wall mounting
- in accordance with EN 60670-1 and IEC 60670-24

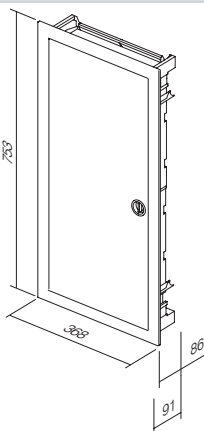

RB23V0

- за вградување во шупливи ѕидови
- for hollow wall mounting

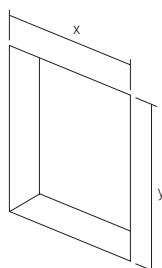

	RB20 RB20V0	RB21 RB21V0	RB22 RB22V0	RB23 RB23V0
x	314	314	314	314
y	314	414	539	724



ekonomik<sup>®</sup>



Planned for excellence  
Style is essential



ERGO

METAL

SOFT

Неутрален, компактен, елегантен дизајн кој се прилагодува во секоја околина во која престојувате или работите. Во ентериерот не се издвојува, туку хармонично живее со него.

A neutral, compact, elegant design is adjustable to every working or living area. It does not stick out from the interior, but rather harmonically fits into it.





# Планирано за перфекција Суштествен е стилот



Чистата линија економик е нежно заоблена со промислена ергономија специјално за вас.

A pure line is slightly curved - well considered ergonomics especially for you.



Може да избирате меѓу сјајно рефлексивните површини и модерниот метален изглед.

You can choose between shiny reflective surfaces and modern metallic look.



Меките форми ќе најдат простор како во модерните така и во класичните ентериери.

The softness of the form will find its place in modern as well as in classic interiors.

HARMONY

REFLEX

UV PROTECT

Желбите се разликуваат. Затоа само за вас внимателно избравме можности што ви нудат вистински одговор. Неутралната палета на бои само ќе го дополни вашиот амбиент - нема да ве ограничува.

Desires can be very different. Therefore we have carefully selected possibilities for you, which can offer you the right answer. A neutral palette of colours will only complement your ambient - it will not restrict it.

Press and the world will spring to life  
Colourful landscape between walls

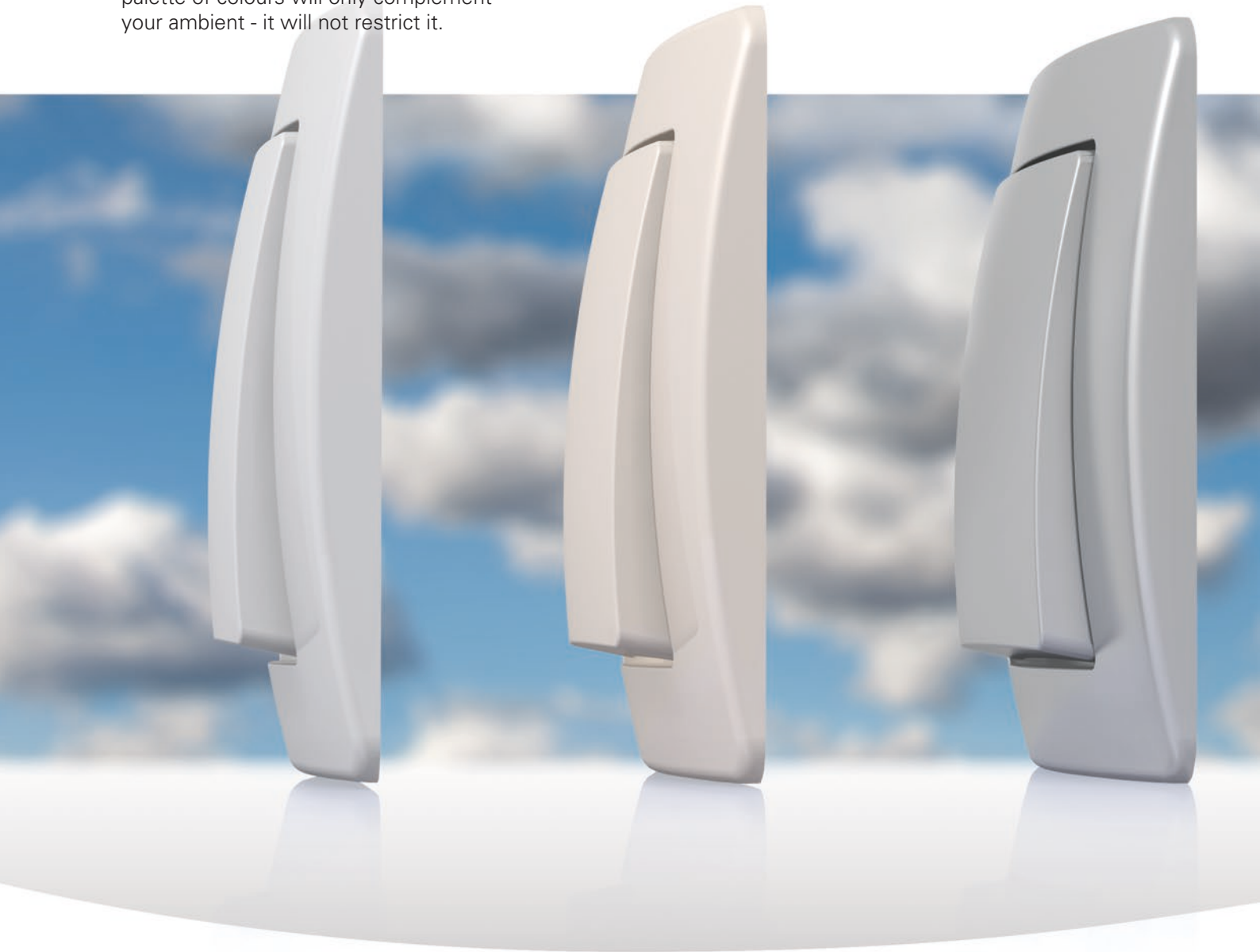

Чувствата за рефлексии ви ги нудат сјајните полимерни материјали во бела и бисерно бела (крем) боја.

Shiny polymer materials in white and beige colours enable reflective mood.



Исто така модерен и неутрален е и избраниот декоративен, метален нанос.

Selected decorative metallic coat is at the same time modern and neutral.



# Притиснете и светот ќе заживее. Обоена површина меѓу ѕидовите



За сите што сакате да си играте со пастелните бои решение ви нуди Ekonomik Color.

For those who want to play with pastel colours Ekonomik Color represents a perfect solution.



Робустност и висока отпорност од надворешните влијанија (УВ) е загарантирана со дурупластичниот материјал (Color).

Robustness and high resistance to external effects (UV) are secured by duroplastic materials (Color line).

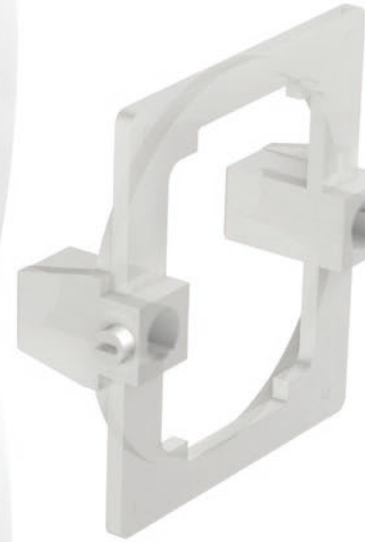
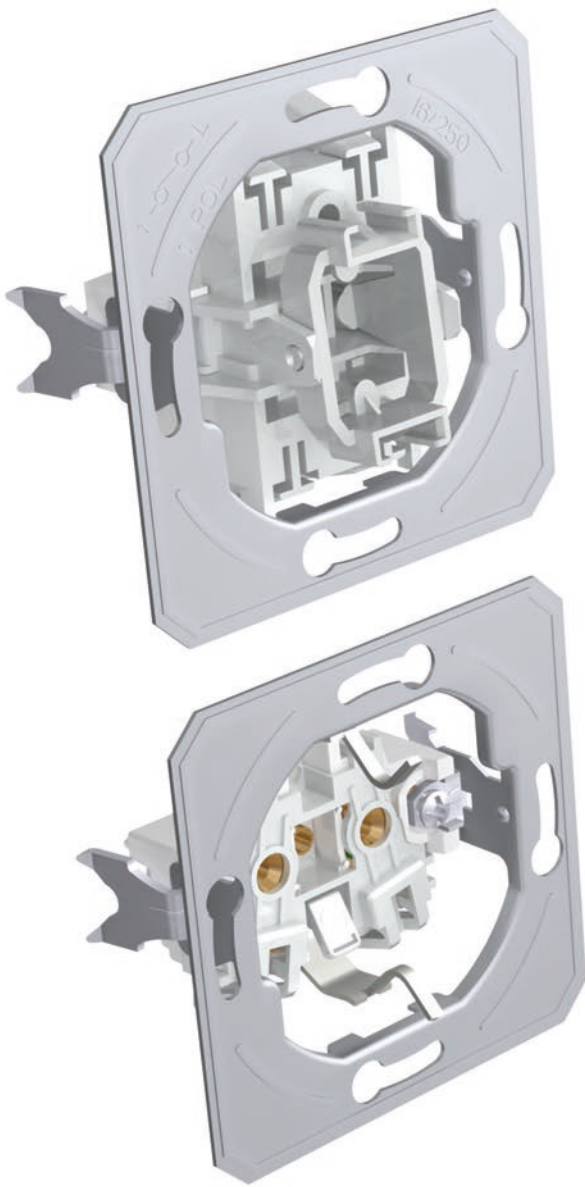

VERTICAL

HORIZONTAL

SAVE SPACE



Со можноста за составување ќе заштедите во просторот на ѕидот. Кога немате доволно простор, вертикалата е вистинска одлука.

With combining you save space on the wall. When faced with a limited space, »vertically« is the right decision.



Комбинирајте како што самите ќе посакате.

Combine as you please.



Видните елементи едноставно се демонтираат. И мајсторите кои малерисуваат ќе ви бидат благодарни.

Visible elements can be easily taken apart. Painters will be grateful to you.



Prolonge your day with a touch  
Simplified living

## Со допир си го продолжуваме денот Поедноставен престој

Ekonomik е решение за системот на стандардни тркалезни дозни. Со нив ќе може лесно да ги планирате како едноставните така и комплицираните инсталации, новоградбите и адапциите. Системот се карактеризира со контакти без завртки што ви го намалуваат времето за вградување на елементите.

Ekonomik is a solution for the system of standardized round installations boxes. It can be used for simple as well as more demanding installations, new buildings and adaptations. The system is characterised by plug-in contacts which save time during installation of elements.

# Благосостојба во безбедно засолниште Целосна доверба во добрата конструкција.

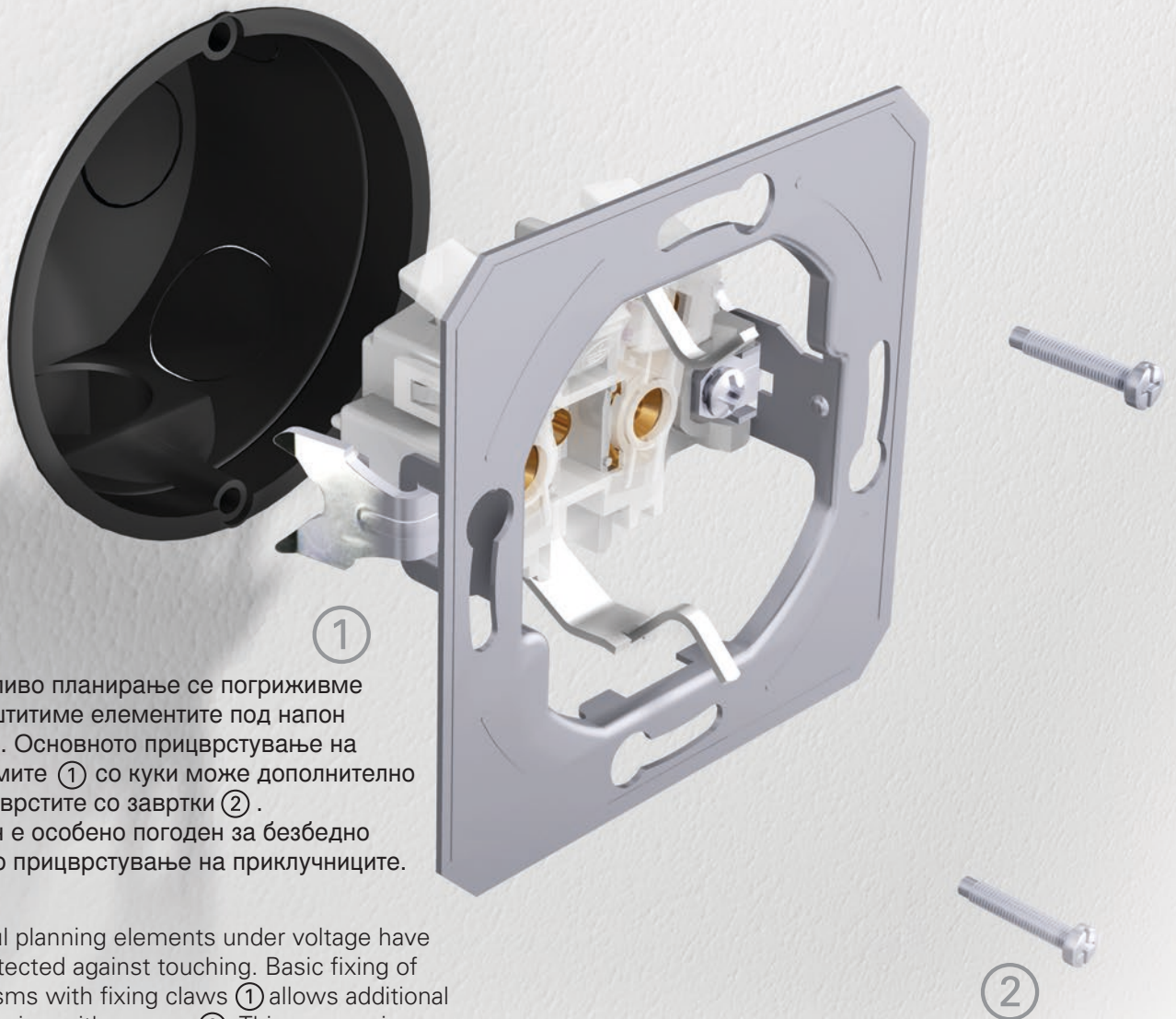

Со грижливо планирање се погриживме да ги заштитиме елементите под напон од допир. Основното прицврстување на механизмите ① со куки може дополнително да го зацврстите со завртки ②. Тој начин е особено погоден за безбедно и сигурно прицврстување на приклучниците.

By careful planning elements under voltage have been protected against touching. Basic fixing of mechanisms with fixing claws ① allows additional strengthening with screws ②. This manner is especially appropriate for safe and reliable fixing of sockets.

SIMPLE

FAST

FLEX

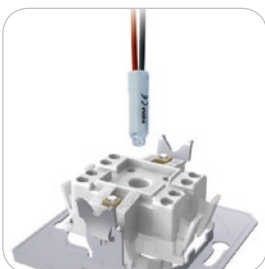

Добро промислената конструкција на прекинувачите овозможува едноставно дополнително осветлување.

A well-planned switch construction makes easy illumination possible also subsequently.



Контактите без завртки овозможуваат брзо и сигурно приклучување на проводниците. На ист контакт може да прицврстите два проводника со различен дијаметар. Plug-in contacts enable quick and reliable attachment of wires. Two wires of different diameters can be attached to the same contact.

Составните дозни ќе ви ја олеснат работата. Загарантирани ви се вистински растојанија.

Easy-fitting installation boxes will make your work easier. Proper lengths are guaranteed.



Feeling well in a safe shelter  
Total confidence in a good construction

SAFE

THRUST

CERTIFIED

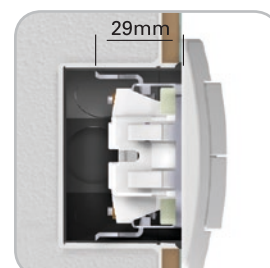

Куките овозможуваат подлабоко прицврстување (исто и преку керамичките плочки и.т.н.)

Fixing claws enable deeper fixing (also through ceramic tiles, etc.)



Сите прекинувачи имаат јасна идентификација од задната страна.  
All switches have a clear identification in the back.

Прекинувачите се тестирани според меѓународните стандарди што гарантираат безбедност и долг животен век.

Switches were tested according to international standards which guarantee safety and long life span.



За сигурно префрлување се грижат контактите од сребрена легура (AgNi).

Contacts made of silver alloy (Ag-Ni) guarantee safe switching.

TEM





ПРЕКИНУВАЧИ SE SWITCHES SE		184
ТИПКИ TE BUTTONS TE		188
ИНДИКАЦИЈА IA ILLUMINATION IA		189
ПРИКЛУЧНИЦИ VE SOCKETS VE		191
КОМУНИКАЦИИ KE COMMUNICATIONS KE		195
КАПАЦИ PE COVERS PE		199
ЕЛЕКТРОНИКА EE ELECTRONICS EE		200
ПРИБОР АЕ ACCESSORIES AE		205
РАМКИ OE SURROUNDS OE		207

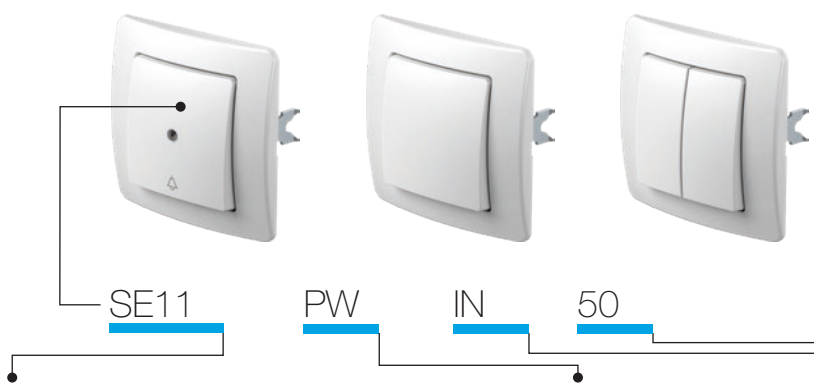

тип type	назив description	технички податоци technical data	боја colour	опис на опција 1 optional data 1	опис на опција 2 optional data 2
SE10	ПРЕКИНУВАЧ ЕДНОПОЛЕН SWITCH 1WAY	10AX 250V~	<input type="checkbox"/> PW бела-сјај polar white	NT неутрална neutral	50
SE11	ТАСТЕР ЕДНОПОЛЕН PUSH BUTTON 1WAY	10A 250V~	<input type="checkbox"/> IW крем-сјај ivory white	IN индикација indicator	51
SE22	ПРЕКИНУВАЧ ЕДНОПОЛЕН SWITCH 2POLE	16AX 250V~	<input type="checkbox"/> ES сребрена-мат elox silver		03
...	...	...	<input type="checkbox"/> CO бели дурупласт white thermoset		04
...	...	...	<input type="checkbox"/> NB црна-сјај night black		...

ПРЕКИНУВАЧ ЕДНОПОЛЕН 10AX 250V~



SE10

- 10AX 250V~, тип SE10
- во согласност со EN 60669-1
- прицврстување на проводниците без завртки 1.5-2.5mm<sup>2</sup>



- SWITCH 1WAY 10AX 250V~
- 10AX 250V~, type SE10
  - in accordance with EN 60669-1
  - plug-in contacts 1.5-2.5mm<sup>2</sup>

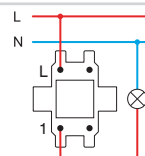

ТАСТЕР ЕДНОПОЛЕН 10A 250V~



SE11

- 10A 250V~, тип SE11
- во согласност со EN 60669-1
- прицврстување на проводниците без завртки 1.5-2.5mm<sup>2</sup>



- PUSH BUTTON 1WAY 10A 250V~
- 10A 250V~, type SE11
  - in accordance with EN 60669-1
  - plug-in contacts 1.5-2.5mm<sup>2</sup>

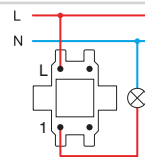

ПРЕКИНУВАЧ ДВОПОЛЕН 16AX 250V~



SE22

- 16AX 250V~, тип SE22
- во согласност со EN 60669-1
- прицврстување на проводниците со завртки 1.5-2.5mm<sup>2</sup>
- само во комбинација со типката TE10\_NT03

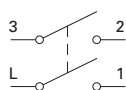

- SWITCH 2POLE 16AX 250V~
- 16AX 250V~, type SE22
  - in accordance with EN 60669-1
  - screw contacts 1.5-2.5mm<sup>2</sup>
  - only in combination with button TE10\_NT03

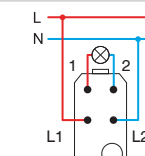

ПРЕКИНУВАЧ СЕРИСКИ 10AX 250V~



SE50

- 10AX 250V~, тип SE50
- во согласност со EN 60669-1
- прицврстување на проводниците без завртки 1.5-2.5mm<sup>2</sup>

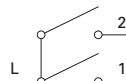

- SWITCH 2GANG-1WAY 10AX 250V~
- 10AX 250V~, type SE50
  - in accordance with EN 60669-1
  - plug-in contacts 1.5-2.5mm<sup>2</sup>

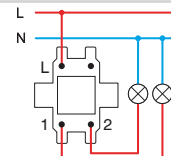



## ТАСТЕР СЕРИСКИ 10A 250V~



SE51

- 10A 250V~, тип SE51
- во согласност со EN 60669-1
- прицврстување на проводниците без завртки 1.5-2.5mm<sup>2</sup>

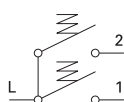

## PUSH BUTTON 2GANG-1WAY 10A 250V~

- 10A 250V~, type SE51
- in accordance with EN 60669-1
- plug-in contacts 1.5-2.5mm<sup>2</sup>

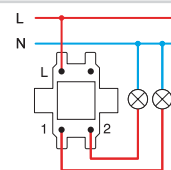

## ПРЕКИНУВАЧ ЗА РОЛЕТНИ 10AX 250V~



SE52

- 10AX 250V~, тип SE52
- во согласност со EN 60669-1
- прицврстување на проводниците без завртки 1.5-2.5mm<sup>2</sup>
- за механичка блокада на истовремено вклучување

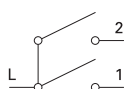

## SWITCH SHUTTERS 10AX 250V~

- 10AX 250V~, type SE52
- in accordance with EN 60669-1
- plug-in contacts 1.5-2.5mm<sup>2</sup>
- with mechanical interblock

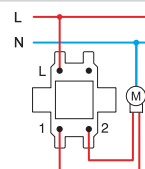

## ТАСТЕР ЗА РОЛЕТНИ 10A 250V~



SE53

- 10A 250V~, тип SE53
- во согласност со EN 60669-1
- прицврстување на проводниците без завртки 1.5-2.5mm<sup>2</sup>
- за механичка блокада на истовремено вклучување

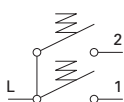

## PUSH BUTTON SHUTTERS 10A 250V~

- 10A 250V~, type SE53
- in accordance with EN 60669-1
- plug-in contacts 1.5-2.5mm<sup>2</sup>
- with mechanical interblock

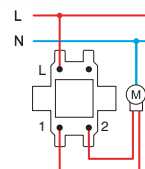

## ПРЕКИНУВАЧ НАИЗМЕНИЧЕН 10AX 250V~



SE60

- 10AX 250V~, тип SE60
- во согласност со EN 60669-1
- прицврстување на проводниците без завртки 1.5-2.5mm<sup>2</sup>

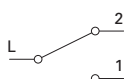

## SWITCH 2WAY 10AX 250V~

- 10AX 250V~, type SE60
- in accordance with EN 60669-1
- plug-in contacts 1.5-2.5mm<sup>2</sup>

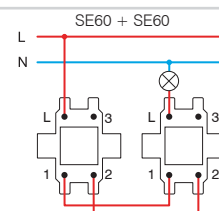

## ПРЕКИНУВАЧ ДВОЕН НАИЗМЕНИЧЕН 10AX 250V~



SE63

- 10AX 250V~, тип SE63
- во согласност со EN 60669-1
- прицврстување на проводниците без завртки 1.5-2.5mm<sup>2</sup>



## SWITCH DOUBLE 2WAY 10AX 250V~

- 10AX 250V~, type SE63
- in accordance with EN 60669-1
- plug-in contacts 1.5-2.5mm<sup>2</sup>

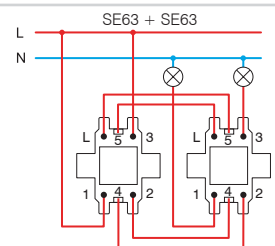

## ПРЕКИНУВАЧ ВКРСЕН 10AX 250V~



SE70

- 10AX 250V~, тип SE70
- во согласност со EN 60669-1
- прицврстување на проводниците без завртки 1.5-2.5mm<sup>2</sup>



## SWITCH INTERMEDIATE 10AX 250V~

- 10AX 250V~, type SE70
- in accordance with EN 60669-1
- plug-in contacts 1.5-2.5mm<sup>2</sup>

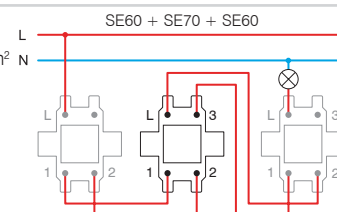



- SE10PW
- SE10IW
- SE10ES
- SE10CO
- SE10NB

**ПРЕКИНУВАЧ ЕДНОПОЛЕН 10AX 250V~**

- 10AX 250V~, тип SE10
- во согласност со EN 60669-1
- прицврстување на проводниците без завртки 1.5-2.5mm<sup>2</sup>

**SWITCH 1WAY 10AX 250V~**

- 10AX 250V~, type SE10
- in accordance with EN 60669-1
- plug-in contacts 1.5-2.5mm<sup>2</sup>



- SE10PWIN
- SE10IWIN
- SE10ESIN
- SE10COIN
- SE10NBIN

**ПРЕКИНУВАЧ ЕДНОПОЛЕН 10AX 250V~**

- IN индикација
- 10AX 250V~, тип SE10
- во согласност со EN 60669-1
- прицврстување на проводниците без завртки 1.5-2.5mm<sup>2</sup>

**SWITCH 1WAY 10AX 250V~ \_\_ IN**

- IN indicator
- 10AX 250V~, type SE10
- in accordance with EN 60669-1
- plug-in contacts 1.5-2.5mm<sup>2</sup>



- SE11PW
- SE11IW
- SE11ES
- SE11CO
- SE11NB

**ТАСТЕР ЕДНОПОЛЕН 10A 250V~**

- 10A 250V~, тип SE11
- во согласност со EN 60669-1
- прицврстување на проводниците без завртки 1.5-2.5mm<sup>2</sup>

**PUSH BUTTON 1WAY 10A 250V~**

- 10A 250V~, type SE11
- in accordance with EN 60669-1
- plug-in contacts 1.5-2.5mm<sup>2</sup>



- SE11PWTI50
- SE11IWTI50
- SE11ESTI50
- SE11COTI50
- SE11NBTI50

**ТАСТЕР ЕДНОПОЛЕН 10A 250V~ \_\_ TI 50**

- TI 50 тастер са свонче со индикација+сијаличка
- 10A 250V~, тип SE11
- во согласност со EN 60669-1
- прицврстување на проводниците без завртки 1.5-2.5mm<sup>2</sup>

**PUSH BUTTON 1WAY 10A 250V~ \_\_ TI 50**

- TI 50 indicator bell+neon lamp
- 10A 250V~, type SE11
- in accordance with EN 60669-1
- plug-in contacts 1.5-2.5mm<sup>2</sup>



- SE11PWTI51
- SE11IWTI51
- SE11ESTI51
- SE11COTI51
- SE11NBTI51

**ТАСТЕР ЕДНОПОЛЕН 10A 250V~ \_\_ TI 51**

- TI 51 тастер за светло со индикација+сијаличка
- 10A 250V~, тип SE11
- во согласност со EN 60669-1
- прицврстување на проводниците без завртки 1.5-2.5mm<sup>2</sup>

**PUSH BUTTON 1WAY 10A 250V~ \_\_ TI 51**

- TI 51 indicator light+neon lamp
- 10A 250V~, type SE11
- in accordance with EN 60669-1
- plug-in contacts 1.5-2.5mm<sup>2</sup>



- SE11PWIL
- SE11IWIL
- SE11ESIL
- SE11COIL
- SE11NBIL

**ТАСТЕР ЕДНОПОЛЕН 10A 250V~ \_\_ IL**

- IL плочка за натпис
- 10A 250V~, тип SE11
- во согласност со EN 60669-1
- прицврстување на проводниците без завртки 1.5-2.5mm<sup>2</sup>

**PUSH BUTTON 1WAY 10A 250V~ \_\_ IL**

- IL inscription plate
- 10A 250V~, type SE11
- in accordance with EN 60669-1
- plug-in contacts 1.5-2.5mm<sup>2</sup>



- SE22PWIN03
- SE22IWIN03
- SE22ESIN03
- SE22NBIN03

**ПРЕКИНУВАЧ ДВОПОЛЕН 16AX 250V~ \_\_ IN 03**

- NT 03 неутрална 0-1
- 16AX 250V~, тип SE22
- во согласност со EN 60669-1
- прицврстување на проводниците со завртки 1.5-2.5mm<sup>2</sup>

**SWITCH 2POLE 16AX 250V~ \_\_ IN 03**

- IN 03 neutral 0-1
- 16AX 250V~, type SE22
- in accordance with EN 60669-1
- screw contacts 1.5-2.5mm<sup>2</sup>





- SE50PW
- SE50IW
- SE50ES
- SE50CO
- SE50NB

#### ПРЕКИНУВАЧ СЕРИСКИ 10AX 250V~

- 10AX 250V~, тип SE50
- во согласност со EN 60669-1
- прицврстување на проводниците без завртки 1.5-2.5mm<sup>2</sup>

#### SWITCH 2GANG-1WAY 10AX 250V~

- 10AX 250V~, type SE50
- in accordance with EN 60669-1
- plug-in contacts 1.5-2.5mm<sup>2</sup>



- SE51PW
- SE51IW
- SE51ES
- SE51CO
- SE51NB

#### ТАСТЕР СЕРИСКИ 10A 250V~

- 10A 250V~, тип SE51
- во согласност со EN 60669-1
- прицврстување на проводниците без завртки 1.5-2.5mm<sup>2</sup>

#### PUSH BUTTON 2GANG-1WAY 10A 250V~

- 10A 250V~, type SE51
- in accordance with EN 60669-1
- plug-in contacts 1.5-2.5mm<sup>2</sup>



- SE52PWNT09
- SE52IWNT09
- SE52ESNT09
- SE52CONT09
- SE52NBNT09

#### ПРЕКИНУВАЧ ЗА РОЛЕТНИ 10AX 250V~ \_\_ NT 09

- NT 09 неутрална горе-доле
- 10AX 250V~, тип SE52
- во согласност со EN 60669-1
- прицврстување на проводниците без завртки 1.5-2.5mm<sup>2</sup>
- за механичка блокада на истовремено вклучување

#### SWITCH SHUTTERS 10AX 250V~ \_\_ NT 09

- NT 09 neutral up-down
- 10AX 250V~, type SE52
- in accordance with EN 60669-1
- plug-in contacts 1.5-2.5mm<sup>2</sup>
- with mechanical interblock



- SE53PWNT09
- SE53IWNT09
- SE53ESNT09
- SE53CONT09
- SE53NBNT09

#### ТАСТЕР ЗА РОЛЕТНИ 10A 250V~ \_\_ NT 09

- NT 09 неутрална горе-доле
- 10A 250V~, тип SE53
- во согласност со EN 60669-1
- прицврстување на проводниците без завртки 1.5-2.5mm<sup>2</sup>
- за механичка блокада на истовремено вклучување

#### PUSH BUTTON SHUTTERS 10A 250V~ \_\_ NT 09

- NT 09 neutral up-down
- 10A 250V~, type SE53
- in accordance with EN 60669-1
- plug-in contacts 1.5-2.5mm<sup>2</sup>
- with mechanical interblock



- SE60PW
- SE60IW
- SE60ES
- SE60CO
- SE60NB

#### ПРЕКИНУВАЧ НАИЗМЕНИЧЕН 10AX 250V~

- 10AX 250V~, тип SE60
- во согласност со EN 60669-1
- прицврстување на проводниците без завртки 1.5-2.5mm<sup>2</sup>

#### SWITCH 2WAY 10AX 250V~

- 10AX 250V~, type SE60
- in accordance with EN 60669-1
- plug-in contacts 1.5-2.5mm<sup>2</sup>



- SE63PW
- SE63IW
- SE63ES
- SE63CO
- SE63NB

#### ПРЕКИНУВАЧ ДВОЕН НАИЗМЕНИЧЕН 10AX 250V~

- 10AX 250V~, тип SE63
- во согласност со EN 60669-1
- прицврстување на проводниците без завртки 1.5-2.5mm<sup>2</sup>

#### SWITCH DOUBLE 2WAY 10AX 250V~

- 10AX 250V~, type SE63
- in accordance with EN 60669-1
- plug-in contacts 1.5-2.5mm<sup>2</sup>



- SE70PW
- SE70IW
- SE70ES
- SE70CO
- SE70NB

#### ПРЕКИНУВАЧ ВКРСЕН 10AX 250V~

- 10AX 250V~, тип SE70
- во согласност со EN 60669-1
- прицврстување на проводниците без завртки 1.5-2.5mm<sup>2</sup>

#### SWITCH INTERMEDIATE 10AX 250V~

- 10AX 250V~, type SE70
- in accordance with EN 60669-1
- plug-in contacts 1.5-2.5mm<sup>2</sup>

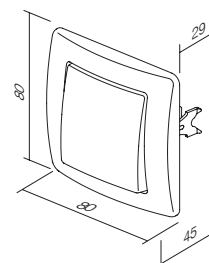
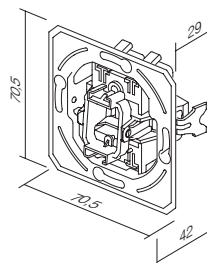

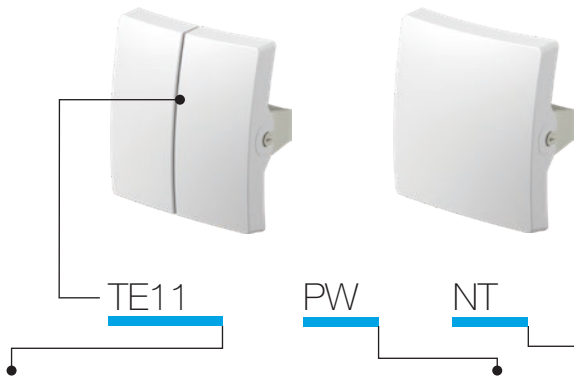

тип type	назив description	боја colour	опис на опција 1 optional data 1	опис на опција 2 optional data 2
TE10	ТИПКА ОБИЧНА BUTTON 1GANG	<input type="checkbox"/> PW бела-сјај polar white <input type="checkbox"/> IW крем-сјај ivory white <input type="checkbox"/> ES сребрена-мат elox silver <input type="checkbox"/> CO бели дуропласт white thermoset <input type="checkbox"/> NB црна-сјај night black	NT неутрална neutral IN индикација indicator	50 51 03 04
TE11	ТИПКА СЕРИСКА BUTTON 2GANG			

ТИПКА ОБИЧНА



- TE10PW
- TE10IW
- TE10ES
- TE10CO
- TE10NB

- типка со подлошка - заедно  
BUTTON 1GANG  
- button together with carrier



ТИПКА СО ИНДИКАЦИЈА



- TE10PIN
- TE10IWIN
- TE10ESIN
- TE10COIN
- TE10BIN

- типка со подлошка - заедно  
BUTTON INDICATOR  
- button together with carrier



ТИПКА 2М СО ПЛОЧКА ЗА НАТПИС



- TE13PWIL
- TE13IWIL
- TE13ESIL
- TE13NBIL

- типка и подлошка заедно, со напишана плочка  
BUTTON WITH INSCRIPTION PLATE  
- button together with carrier, with inscription plate



ТИПКА СЕРИСКА



- TE11PW
- TE11IW
- TE11ES
- TE11CO
- TE11NB

- типка сервиска заедно со подлошка  
BUTTON 2GANG  
- button 2gang together with carrier

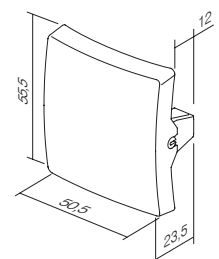
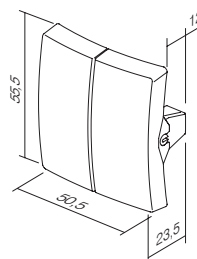

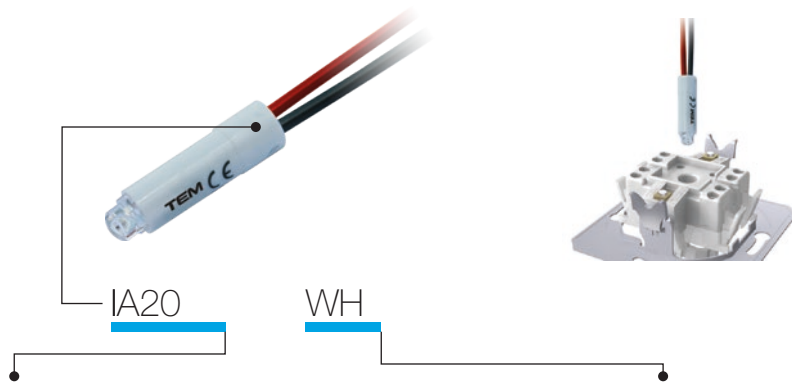

тип type	назив description	технички податоци technical data	боја colour
IA10	СИЈАЛИЧКА NEON LAMP	230V~ 0,34W	<input type="checkbox"/> WH бела white
IA20	LED СВЕТИЛКА LED LAMP	230V~ 0,40W	<input checked="" type="checkbox"/> BL сина blue
IA21	LED СВЕТИЛКА LED LAMP	24V AC/DC 0,20W	<input checked="" type="checkbox"/> RD црвена red
·	·	·	<input checked="" type="checkbox"/> GR зелена green
·	·	·	<input checked="" type="checkbox"/> OR портокалова orange

## СИЈАЛИЧКА 230V~ 0,34W

 IA10OR

- за индикација, осветлување или постојано осветлување на прекинувачот
- во комбинација со типката со индикација

## NEON LAMP 230V~ 0,34W

- for indication, illumination or constant illumination of switch
- in combination with button with indicator

## LED СВЕТИЛКА 230V AC/DC 0,40W

 IA20WH  
 IA20GR  
 IA20RD  
 IA20BL

- за индикација, осветлување или постојано осветлување на прекинувачот
- во комбинација со типката со индикација

## LED LAMP 230V AC/DC 0,40W

- for indication, illumination or constant illumination of switch
- in combination with button with indicator

## LED СВЕТИЛКА 24V AC/DC 0,20W

 IA21WH  
 IA21RD

- за индикација, осветлување или постојано осветлување на прекинувачот
- во комбинација со типката со индикација

## LED LAMP 24V AC/DC 0,20W

- for indication, illumination or constant illumination of switch
- in combination with button with indicator

## LED СВЕТИЛКА 12V AC/DC 0,10W

 IA22WH  
 IA22RD

- за индикација, осветлување или постојано осветлување на прекинувачот
- во комбинација со типката со индикација

## LED LAMP 12V AC/DC 0,10W

- for indication, illumination or constant illumination of switch
- in combination with button with indicator

\* Индикација /  
Indication

Осветлување /  
Illumination

\* Постојано осветлување /  
Illumination always on

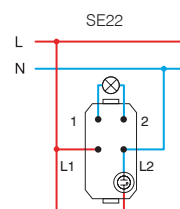
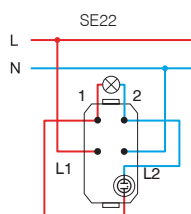
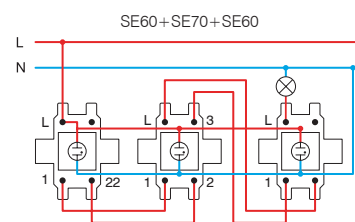
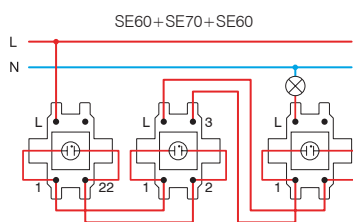
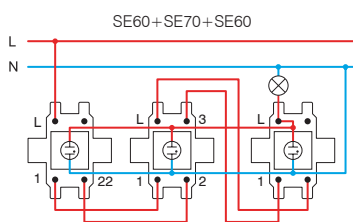
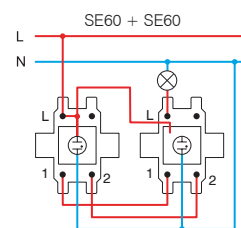
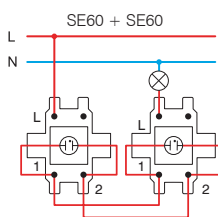
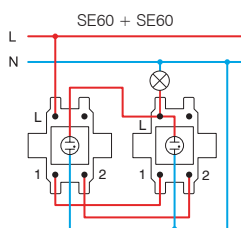
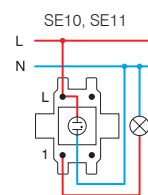
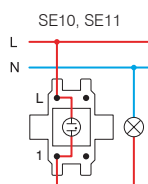
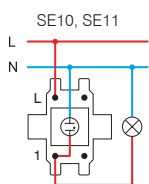

\* поврзувањата се погодни за штедливите светилки (CFL, LED) /  
wiring scheme for compact fluid lamp (CFL, LED)

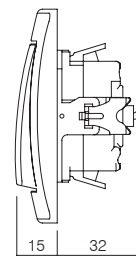

## S O C K E T S V E

VE11 PT XO KS

тип type	назив description	технички податоци technical data	опис на опција 1 optional data 1	опис на опција 2 optional data 2
VE10	ПРИКЛУЧНИЦА ШУКО SOCKET SCHUKO	2P+E 16A 250V~	XO без рамка without cover plate	KS заштита за деца child protection
VE11	ПРИКЛУЧНИЦА ШУКО+КАПАК SOCKET SCHUKO+COVER	2P+E 16A 250V~		
VE12	ПРИКЛУЧНИЦА ШУКО SOCKET SCHUKO	2P+E 16A 250V~ BV	KS заштита за деца child protection	
⋮	⋮	⋮		
⋮	⋮	⋮		

боја  
colour

<input type="checkbox"/> PW бела-сјај polar white	<input checked="" type="checkbox"/> PT бела+просирна white+transparent	<input type="checkbox"/> PP бела+бела white+white
<input checked="" type="checkbox"/> IW крем-сјај ivory white	<input checked="" type="checkbox"/> IT крем+просирна ivory+transparent	<input checked="" type="checkbox"/> II крем+крем ivory+ivory
<input type="checkbox"/> ES сребрена-мат elox silver	<input checked="" type="checkbox"/> ST сребрена+просирна silver+transparent	<input type="checkbox"/> SS сребрена+сребрена silver+silver
<input type="checkbox"/> CO бели дуропласт white thermoset	<input checked="" type="checkbox"/> CT бела+просирна white+transparent	<input checked="" type="checkbox"/> BB црна+црна black+black
<input checked="" type="checkbox"/> NB црна-сјај night black	<input checked="" type="checkbox"/> BT црна+просирна black+transparent	<input checked="" type="checkbox"/> RR црвена+црвена red+red
<input checked="" type="checkbox"/> RD црвена red	<input checked="" type="checkbox"/> RT црвена+просирна red+transparent	<input checked="" type="checkbox"/> GG зелена+зелена green+green
<input checked="" type="checkbox"/> GR зелена green	<input checked="" type="checkbox"/> GT зелена+просирна green+transparent	<input checked="" type="checkbox"/> OO портокалова+портокалова orange+orange
<input checked="" type="checkbox"/> OR портокалова orange	<input checked="" type="checkbox"/> OT портокалова+просирна orange+transparent	



шuko - во согласност со EN 60884-1, CEE7 (лист III)

француска - во согласност со NF C 61-314 (листV)

schuko - in accordance with EN 60884-1, CEE7 (standard sheet III)

French - in accordance with NF C 61-314 (standard sheet V)

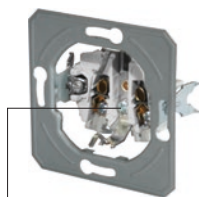

прицврстување на проводниците со завртка  
screw contacts



BV прицврстување на проводниците без завртка  
BV plug-in contacts

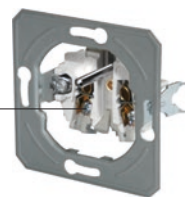

прицврстување на проводниците со завртка  
screw contacts



BV прицврстување на проводниците без завртка  
BV plug-in contacts

ПРИКЛУЧНИЦА ШУКО 2P+E 16A 250V~ \_\_ XO

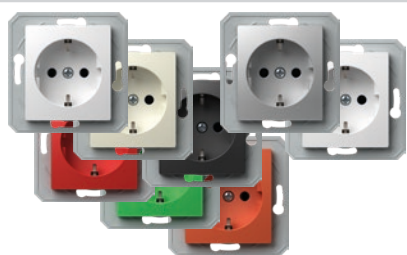

- VE10PWXO
- VE10IWXO
- VE10ESXO
- VE10COXO
- VE10NBXO
- VE10RDXO
- VE10GRXO
- VE10ORXO

- прицврстување на проводниците со завртки 1.5-2.5mm<sup>2</sup>
- XO без рамка
- 2P+E шуко
- 16A 250V~, тип VE10

SOCKET SCHUKO 2P+E 16A 250V~ \_\_ XO

- screw contacts 1.5-2.5mm<sup>2</sup>
- XO without surround
- 2P+E schuko
- 16A 250V~, type VE10



ПРИКЛУЧНИЦА ШУКО+КАПАК 2P+E 16A 250V~ \_\_ XO



- VE11PTXO
- VE11ITXO
- VE11STXO
- VE11BTXO

- прицврстување на проводниците со завртки 1.5-2.5mm<sup>2</sup>
- XO без рамка
- 2P+E шуко+капак
- 16A 250V~, тип VE11

SOCKET SCHUKO+COVER 2P+E 16A 250V~ \_\_ XO

- screw contacts 1.5-2.5mm<sup>2</sup>
- XO without surround
- 2P+E schuko+cover
- 16A 250V~, type VE11



ПРИКЛУЧНИЦА ШУКО 2P+E 16A 250V~ BV \_\_ XO

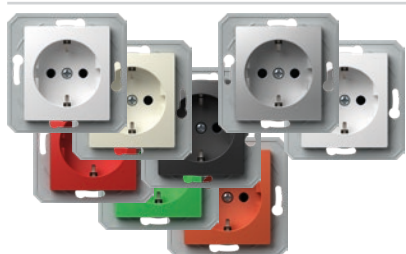

- VE12PWXO
- VE12IWXO
- VE12ESXO
- VE12COXO
- VE12NBXO
- VE12RDXO
- VE12GRXO
- VE12ORXO

- BV прицврстување на проводниците без завртки 1.5-2.5mm<sup>2</sup>
- XO без рамка
- 2P+E шуко
- 16A 250V~, тип VE12

SOCKET SCHUKO 2P+E 16A 250V~ BV \_\_ XO

- BV plug-in contacts 1.5-2.5mm<sup>2</sup>
- XO without surround
- 2P+E schuko
- 16A 250V~, type VE12



ПРИКЛУЧНИЦА ШУКО+КАПАК 2P+E 16A 250V~ BV \_\_ XO

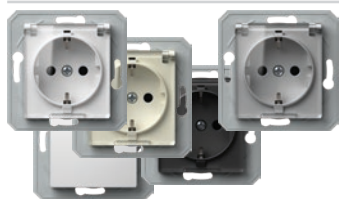

- VE13PTXO
- VE13ITXO
- VE13STXO
- VE13BTXO
- VE13PPXO

- BV прицврстување на проводниците без завртки 1.5-2.5mm<sup>2</sup>
- XO без рамка
- 2P+E шуко+капак
- 16A 250V~, тип VE13

SOCKET SCHUKO+COVER 2P+E 16A 250V~ BV \_\_ XO

- BV plug-in contacts 1.5-2.5mm<sup>2</sup>
- XO without surround
- 2P+E schuko+cover
- 16A 250V~, type VE13



ПРИКЛУЧНИЦА ШУКО 2P+E 16A 250V~



- VE10PW
- VE10IW
- VE10ES
- VE10CO
- VE10NB

- прицврстување на проводниците со завртки 1.5-2.5mm<sup>2</sup>
- 2P+E шуко
- 16A 250V~, тип VE10

SOCKET SCHUKO 2P+E 16A 250V~

- screw contacts 1.5-2.5mm<sup>2</sup>
- 2P+E schuko
- 16A 250V~, type VE10



ПРИКЛУЧНИЦА ШУКО+КАПАК 2P+E 16A 250V~



- VE11PT
- VE11IT
- VE11ST
- VE11CT
- VE11BT

- прицврстување на проводниците со завртки 1.5-2.5mm<sup>2</sup>
- 2P+E шуко+капак
- 16A 250V~, тип VE11

SOCKET SCHUKO+COVER 2P+E 16A 250V~

- screw contacts 1.5-2.5mm<sup>2</sup>
- 2P+E schuko+cover
- 16A 250V~, type VE11



ПРИКЛУЧНИЦА ШУКО 2P+E 16A 250V~ BV



- VE12PW
- VE12IW
- VE12ES
- VE12CO
- VE12NB

- BV прицврстување на проводниците без завртки 1.5-2.5mm<sup>2</sup>
- 2P+E шуко
- 16A 250V~, тип VE12

SOCKET SCHUKO 2P+E 16A 250V~ BV

- BV plug-in contacts 1.5-2.5mm<sup>2</sup>
- 2P+E schuko
- 16A 250V~, type VE12



ПРИКЛУЧНИЦА ШУКО+КАПАК 2P+E 16A 250V~ BV



- VE13PT
- VE13IT
- VE13ST
- VE13CT
- VE13BT

- BV прицврстување на проводниците без завртки 1.5-2.5mm<sup>2</sup>
- 2P+E шуко+капак
- 16A 250V~, тип VE13

SOCKET SCHUKO+COVER 2P+E 16A 250V~ BV

- BV plug-in contacts 1.5-2.5mm<sup>2</sup>
- 2P+E schuko+cover
- 16A 250V~, type VE13





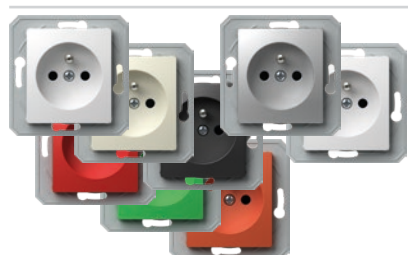

- VE40PWXO
- VE40IWXO
- VE40ESXO
- VE40COXO
- VE40NBXO
- VE40RDXO
- VE40GRXO
- VE40ORXO

#### ПРИКЛУЧНИЦА ФРАНЦУСКА 2P+E 16A 250V~ \_\_ XO

- прицврстување на проводниците со завртки 1.5-2.5mm<sup>2</sup>
- XO без рамка
- 2P+E француска
- 16A 250V~, тип VE40

#### SOCKET FRENCH 2P+E 16A 250V~ \_\_ XO

- screw contacts 1.5-2.5mm<sup>2</sup>
- XO without surround
- 2P+E French
- 16A 250V~, type VE40

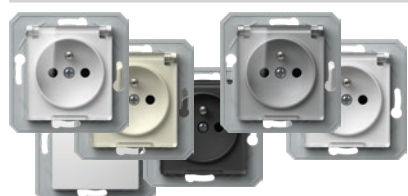

- VE41PTXO
- VE41ITXO
- VE41STXO
- VE41PTXO
- VE41BTXO
- VE41PPXO

#### ПРИКЛУЧНИЦА ФРАНЦУСКА+КАПАК 2P+E 16A 250V~ \_\_ XO

- прицврстување на проводниците со завртки 1.5-2.5mm<sup>2</sup>
- XO без рамка
- 2P+E француска+капак
- 16A 250V~, тип VE41

#### SOCKET FRENCH+COVER 2P+E 16A 250V~ \_\_ XO

- screw contacts 1.5-2.5mm<sup>2</sup>
- XO without surround
- 2P+E French+cover
- 16A 250V~, type VE41



- VE42PWXO
- VE42IWXO
- VE42ESXO
- VE42COXO
- VE42NBXO
- VE42RDXO
- VE42GRXO
- VE42ORXO

#### ПРИКЛУЧНИЦА ФРАНЦУСКА 2P+E 16A 250V~ BV \_\_ XO

- BV прицврстување на проводниците без завртки 1.5-2.5mm<sup>2</sup>
- XO без рамка
- 2P+E француска
- 16A 250V~, тип VE42

#### SOCKET FRENCH 2P+E 16A 250V~ BV \_\_ XO

- BV plug-in contacts 1.5-2.5mm<sup>2</sup>
- XO without surround
- 2P+E French
- 16A 250V~, type VE42

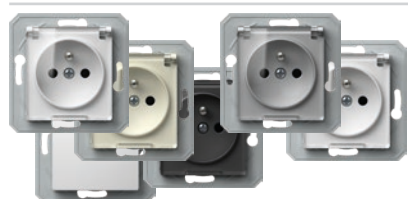

- VE43PTXO
- VE43ITXO
- VE43STXO
- VE43PTXO
- VE43BTXO
- VE43PPXO

#### ПРИКЛУЧНИЦА ФРАНЦУСКА+КАПАК 2P+E 16A 250V~ BV \_\_ XO

- BV прицврстување на проводниците без завртки 1.5-2.5mm<sup>2</sup>
- XO без рамка
- 2P+E француска+капак
- 16A 250V~, тип VE43

#### SOCKET FRENCH+COVER 2P+E 16A 250V~ BV \_\_ XO

- BV plug-in contacts 1.5-2.5mm<sup>2</sup>
- XO without surround
- 2P+E French+cover
- 16A 250V~, type VE43



- VE40PW
- VE40IW
- VE40ES
- VE40CO
- VE40NB

#### ПРИКЛУЧНИЦА ФРАНЦУСКА 2P+E 16A 250V~

- прицврстување на проводниците со завртки 1.5-2.5mm<sup>2</sup>
- 2P+E француска
- 16A 250V~, тип VE40

#### SOCKET FRENCH 2P+E 16A 250V~

- screw contacts 1.5-2.5mm<sup>2</sup>
- 2P+E French
- 16A 250V~, type VE40



- VE41PT
- VE41IT
- VE41ST
- VE41CT
- VE41BT

#### ПРИКЛУЧНИЦА ФРАНЦУСКА+КАПАК 2P+E 16A 250V~

- прицврстување на проводниците со завртки 1.5-2.5mm<sup>2</sup>
- 2P+E француска+капак
- 16A 250V~, тип VE41

#### SOCKET FRENCH+COVER 2P+E 16A 250V~

- screw contacts 1.5-2.5mm<sup>2</sup>
- 2P+E French+cover
- 16A 250V~, type VE41



- VE42PW
- VE42IW
- VE42ES
- VE42CO
- VE42NB

#### ПРИКЛУЧНИЦА ФРАНЦУСКА 2P+E 16A 250V~ BV

- BV прицврстување на проводниците без завртки 1.5-2.5mm<sup>2</sup>
- 2P+E француска
- 16A 250V~, тип VE42

#### SOCKET FRENCH 2P+E 16A 250V~ BV

- BV plug-in contacts 1.5-2.5mm<sup>2</sup>
- 2P+E French
- 16A 250V~, type VE42



- VE43PT
- VE43IT
- VE43ST
- VE43CT
- VE43BT

#### ПРИКЛУЧНИЦА ФРАНЦУСКА+KS+КАПАК 2P+E 16A 250V~ BV

- BV прицврстување на проводниците без завртки 1.5-2.5mm<sup>2</sup>
- 2P+E француска+капак
- 16A 250V~, тип VE43

#### SOCKET FRENCH+COVER 2P+E 16A 250V~ BV

- BV plug-in contacts 1.5-2.5mm<sup>2</sup>
- 2P+E French+cover
- 16A 250V~, type VE43



ПРИКЛУЧНИЦА ШУКО ДВОЈНА 2P+E 16A 250V~



- VE16PWKS
- VE16WKS
- VE16ESKS
- VE16NBKS

- 2P+E шуко двојна
- 16A 250V~, тип VE16
- во согласност со IEC 60884-1, CEE7
- прицврстување на проводниците со завртки 1.5-2.5mm<sup>2</sup>
- KS вградена заштита за деца од допир на контактите

SOCKET SCHUKO DOUBLE 2P+E 16A 250V~

- 2P+E schuko double
- 16A 250V~, type VE16
- in accordance with IEC 60884-1, CEE7
- screw contacts 1.5-2.5 mm<sup>2</sup>
- KS build-in child protection – shuttered live contacts



ПРИКЛУЧНИЦА ФРАНЦУСКА ДВОЈНА 2P+E 16A 250V~ BV



- VE46PWKS
- VE46WKS
- VE46ESKS
- VE46NBKS

- 2P+E француска двојна
- 16A 250V~, тип VE46
- во согласност со IEC 60884-1, CEE7; NF C 61-314, CSN 33 2318; PN-E 93201
- прицврстување на проводниците со завртки 1,5-2,5 mm<sup>2</sup>
- KS вградена заштита за деца од допир на контактите

SOCKET FRENCH DOUBLE 2P+E 16A 250V~

- 2P+E French double
- 16A 250V~, type VE46
- in accordance with IEC 60884-1, CEE7; NF C 61-314, CSN 33 2318; PN-E 93201
- screw contacts 1,5-2,5 mm<sup>2</sup>
- KS build-in child protection – shuttered live contacts



ПРИКЛУЧНИЦА 2P 16A 250V~



- VE30PW
- VE30IW
- VE30ES
- VE30NB

- 2P без контакт за заземјување
- 16A 250V~
- во согласност со EN 60884-1, CEE7 (лист I)
- прицврстување на проводниците со завртки 1.5-2.5mm<sup>2</sup>

SOCKET 2P 16A 250V~

- 2P without earthing contact
- 16A 250V~
- in accordance with EN 60884-1, CEE7 (standard sheet I)
- screw contacts 1.5-2.5mm<sup>2</sup>

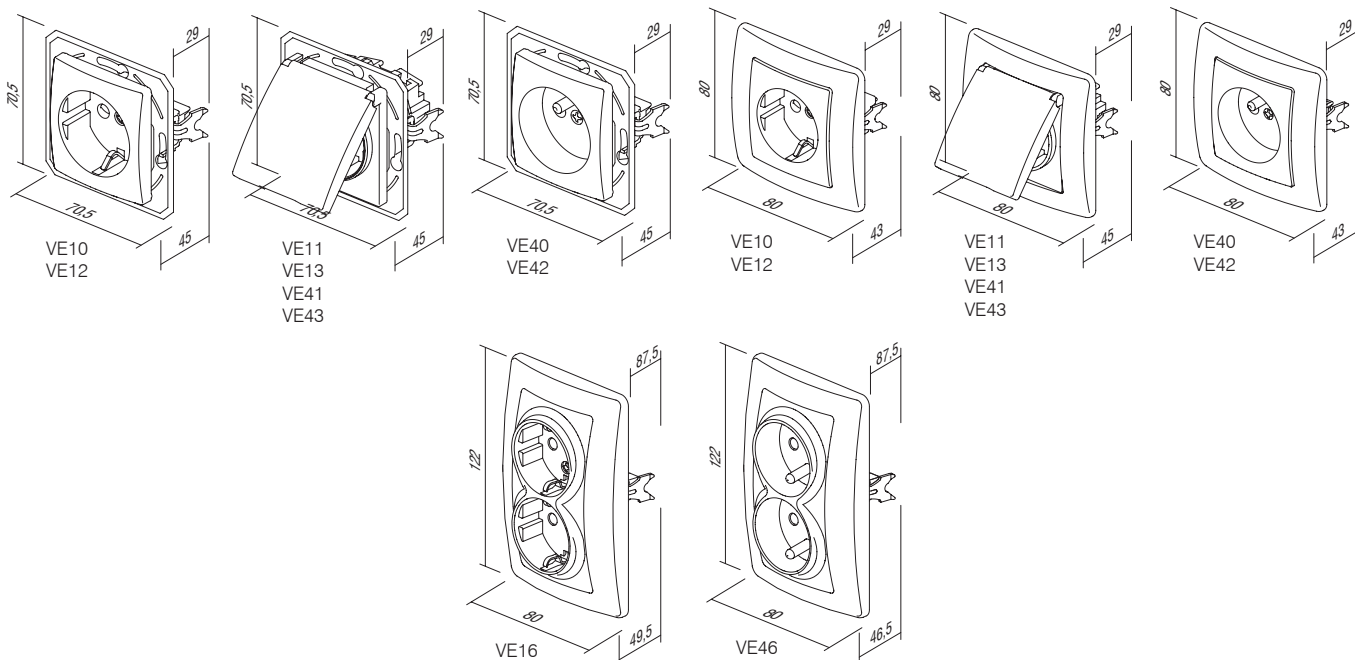

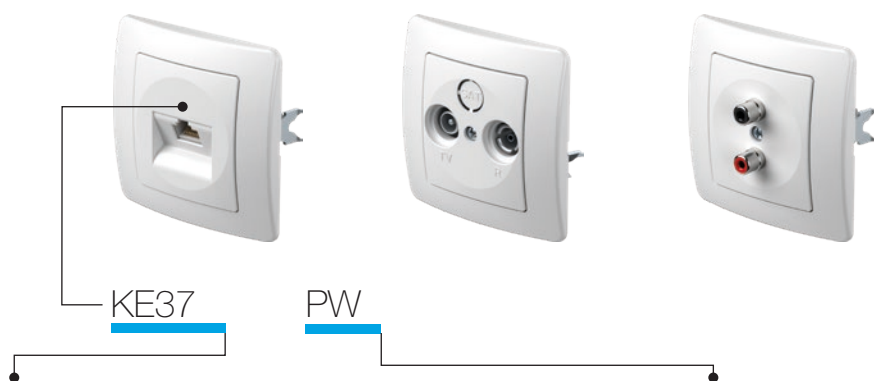

тип type	назив description	технички податоци technical data	боја colour
KE11	ПРИКЛУЧНИЦА TV-R КРАЈНА SOCKET TV-R END-LINE	2dB	<input type="checkbox"/> PW бела-сјај polar white
KE12	ПРИКЛУЧНИЦА TV-R ПРЕОДНА SOCKET TV-R THROUGHPASS	8,5dB	<input type="checkbox"/> IW крем-сјај ivory white
KE16	ПРИКЛУЧНИЦА SAT-TV-R КРАЈНА SOCKET SAT-TV-R END-LINE	3dB	<input type="checkbox"/> ES сребрена-мат elox silver
...	...	...	<input type="checkbox"/> CO бели дуропласт white thermoset
...	...	...	<input type="checkbox"/> NB црна-сјај night black

#### ПРИКЛУЧНИЦА TV-R КРАЈНА 2dB



KE11

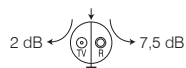

- TV-R крајна
- фреквентен појас 5÷862MHz
- редукција: R-7.5dB, TV-2dB
- во согласност со EN 50083-1
- прицврстување со завртки

#### SOCKET TV-R END-LINE 2dB

- TV-R end-line
- frequency range 5÷862MHz
- reduction: R-7.5dB, TV-2dB
- in accordance with EN 50083-1
- screw contacts

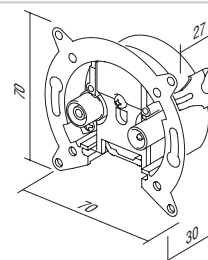

#### ПРИКЛУЧНИЦА TV-R ПРЕОДНА 8,5dB



KE12

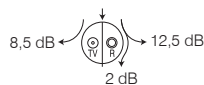

- TV-R преодна приклучница
- фреквентен појас 5÷862MHz
- редукција: R-12.5dB, TV-8.5dB, премин-2dB
- во согласност со EN 50083-1
- прицврстување со завртки

#### SOCKET TV-R THROUGHPASS 8,5dB

- TV-R throughpass
- frequency range 5÷862MHz
- reduction: R-12.5dB, TV-8.5dB, trough-2dB
- in accordance with EN 50083-1
- screw contacts

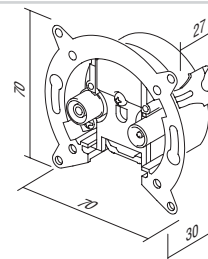

#### ПРИКЛУЧНИЦА SAT-TV-R КРАЈНА 3dB



KE16

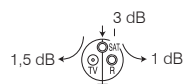

- SAT-TV-R крајна
- фреквентен појас 5÷2400MHz
- редукција: R-1dB, TV-1.5dB, SAT-3dB
- вградување во дозна Ø60 со куки или завртки
- во согласност со EN 50083-1
- прицврстување на проводниците со завртки

#### SOCKET SAT-TV-R END-LINE 3dB

- SAT-TV-R end-line
- frequency range 5÷2400MHz
- reduction: R-1dB, TV-1.5dB, SAT-3dB
- for mounting in round box Ø60 with claws or screws
- in accordance with EN 50083-1
- screw contacts

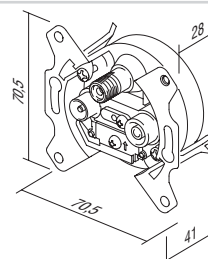

#### ПРИКЛУЧНИЦА TEL KS RJ11 6/4



KE36

- KS keystone стандард за прицврстување
- RJ11 6/4
- во согласност со IEC 60603-7

#### SOCKET TEL KS RJ11 6/4

- KS keystone fixing standard
- RJ11 6/4
- in accordance with IEC 60603-7

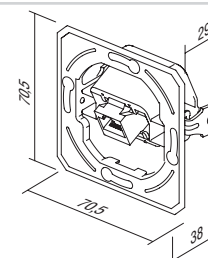



KE37

**ПРИКЛУЧНИЦА CAT5e KS RJ45 8/8**

- KS keystone стандард за прицврстување
- CAT5e, RJ45 8/8
- во согласност со IEC 60603-7

**SOCKET CAT5e KS RJ45 8/8**

- KS keystone fixing standard
- CAT5e, RJ45 8/8
- in accordance with IEC 60603-7

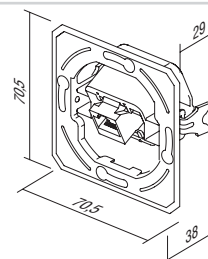

KE38

**ПРИКЛУЧНИЦА TEL KS ДВОЈНА 2x RJ11 6/4**

- KS keystone стандард за прицврстување
- 2x RJ11 6/4
- во согласност со IEC 60603-7

**SOCKET TEL KS DOUBLE 2x RJ11 6/4**

- KS keystone fixing standard
- 2x RJ11 6/4
- in accordance with IEC 60603-7

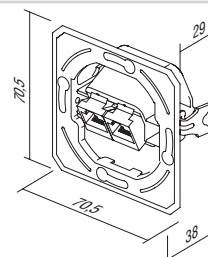

KE39

**ПРИКЛУЧНИЦА CAT5e KS ДВОЈНА 2x RJ45 8/8**

- KS keystone стандард за прицврстување
- 2x CAT5e, RJ45 8/8
- во согласност со IEC 60603-7

**SOCKET CAT5e KS DOUBLE 2x RJ45 8/8**

- KS keystone fixing standard
- 2x CAT5e, RJ45 8/8
- in accordance with IEC 60603-7

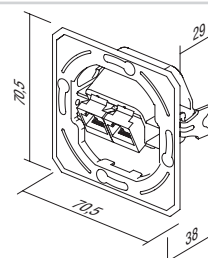

KE45

**АДАПТЕР KS ЕДИНЕЧЕН**

- KS keystone стандард за прицврстување - единечен
- AMP, Avaya, Brandrex, FMT, Mfico, Tyco, ...
- модулот за комуникација не е вграден

**ADAPTER KS SINGLE**

- KS keystone fixing standard - single
- AMP, Avaya, Brandrex, FMT, Mfico, Tyco, ...
- communication module not included

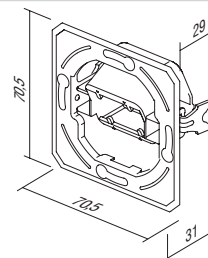

KE46

**АДАПТЕР KS ДВОЕН**

- KS keystone стандард за прицврстување - двоен
- AMP, Tyco, ...
- модулот за комуникација не е вграден

**ADAPTER KS DOUBLE**

- KS keystone fixing standard - double
- AMP, Tyco, ...
- communication module not included

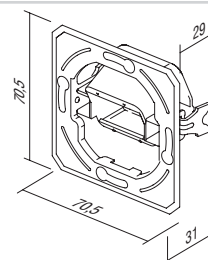

KE47

**АДАПТЕР PD ДВОЕН**

- PD Panduit MiniCOM стандард за прицврстување - двоен
- модулот за комуникација не е вграден

**ADAPTER PD DOUBLE**

- PD Panduit Mini-COM fixing standard - double
- communication module not included

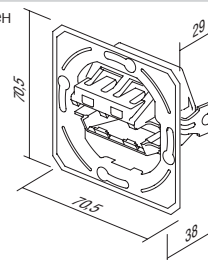



- KE10PW
- KE10IW
- KE10ES
- KE10CO
- KE10NB

#### ПРИКЛУЧНИЦА TV ОСНОВНА 0dB

- TV основна
- редуција 0dB
- заден конектор – F стандард

#### SOCKET TV BASIC 0dB

- TV basic
- reduction 0dB
- back connector – F standard



- KE11PW
- KE11IW
- KE11ES
- KE11CO
- KE11NB

#### ПРИКЛУЧНИЦА TV-R КРАЈНА 2dB

- TV-R крајна
- фреквентен појас 5÷862 MHz
- редуција: R-7.5dB, TV-2dB
- во согласност со EN 50083-1
- прицврстување со завртки

#### SOCKET TV-R END-LINE 2dB

- TV-R end-line
- frequency range 5÷862 MHz
- reduction: R-7.5dB, TV-2dB
- in accordance with EN 50083-1
- screw contact



- KE12PW
- KE12IW
- KE12ES
- KE12CO
- KE12NB

#### ПРИКЛУЧНИЦА TV-R ПРЕОДНА 8,5dB

- TV преодна
- фреквентен појас 5÷862 MHz
- редуција: R-12.5dB, TV-8.5dB, премин-2dB
- во согласност со EN 50083-1
- прицврстување со завртки

#### SOCKET TV-R TROUGHPASS 8,5dB

- TV-R troughpass
- frequency range 5÷862 MHz
- reduction: R-12.5dB, TV-8.5dB, trough-2dB
- in accordance with EN 50083-1
- screw contacts



- KE16PW
- KE16IW
- KE16ES
- KE16CO
- KE16NB

#### ПРИКЛУЧНИЦА SAT-TV-R КРАЈНА 3dB

- SAT-TV-R крајна
- фреквентен појас 5÷2400 MHz
- редуција: R-1dB, TV-1.5dB, SAT-3dB
- во согласност со EN 50083-1
- прицврстување со завртки

#### SOCKET SAT-TV-R END-LINE 3dB

- SAT-TV-R end-line
- frequency range 5÷2400 MHz
- reduction: R-1dB, TV-1.5dB, SAT-3dB
- in accordance with EN 50083-1
- screw contacts



- KE22PW
- KE22IW
- KE22ES
- KE22CO
- KE22NB

#### ПРИКЛУЧНИЦА АУДИО 2xRCA

- аудио 2xRCA
- поврзување проводниците со лемење

#### SOCKET AUDIO 2xRCA

- audio 2xRCA
- soldering connection of cable



- KE23PW
- KE23IW
- KE23ES
- KE23CO
- KE23NB

#### ПРИКЛУЧНИЦА ЗА АУДИО ЗВУЧНИЦИ

- аудио 2x Ø4mm
- за приклучување на звучниот проводник, приклучок Ø4mm или виљушкаста кабел папуча
- поврзување на каблите од задната страна со залемување

#### SOCKET AUDIO LOUDSPEAKERS

- audio 2x Ø4mm
- to accommodate speaker wire, banana plug Ø4mm or spades
- soldering connection of cable at the back side





- KE36PW
- KE36IW
- KE36ES
- KE36CO
- KE36NB

**ПРИКЛУЧНИЦА TEL KS RJ11 6/4**

- KS keystone стандард за прицврстување
- RJ11 6/4
- во согласност со IEC 60603-7

**SOCKET TEL KS RJ11 6/4**

- KS keystone fixing standard
- RJ11 6/4
- in accordance with IEC 60603-7



- KE37PW
- KE37IW
- KE37ES
- KE37CO
- KE37NB

**ПРИКЛУЧНИЦА CAT5e KS RJ45 8/8**

- KS keystone стандард за прицврстување
- CAT5e, RJ45 8/8
- во согласност со IEC 60603-7

**SOCKET CAT5e KS RJ45 8/8**

- KS keystone fixing standard
- CAT5e, RJ45 8/8
- in accordance with IEC 60603-7



- KE38PW
- KE38IW
- KE38ES
- KE38CO
- KE38NB

**ПРИКЛУЧНИЦА TEL KS ДВОЈНА 2x RJ11 6/4**

- KS keystone стандард за прицврстување
- 2x RJ11, 6/4
- во согласност со IEC 60603-7

**SOCKET TEL KS DOUBLE 2x RJ11 6/4**

- KS keystone fixing standard
- 2x RJ11, 6/4
- in accordance with IEC 60603-7



- KE39PW
- KE39IW
- KE39ES
- KE39CO
- KE39NB

**ПРИКЛУЧНИЦА CAT5e KS ДВОЈНА 2x RJ45 8/8**

- KS keystone стандард за прицврстување
- 2x CAT5e, RJ45 8/8
- во согласност со IEC 60603-7

**SOCKET CAT5e KS DOUBLE 2x RJ45 8/8**

- KS keystone fixing standard
- 2x CAT5e, RJ45 8/8
- in accordance with IEC 60603-7



- KE35PW
- KE35IW
- KE35ES
- KE35CO
- KE35NB

**ПРИКЛУЧНИЦА TEL LT RJ11 6/4**

- TEL LT завртка
- прицврстување на проводниците со завртки
- RJ11 6/4
- во согласност со IEC 60603-7

**SOCKET TEL LT RJ11 6/4**

- TEL LT screw
- screw contacts
- RJ11 6/4
- in accordance with IEC 60603-7

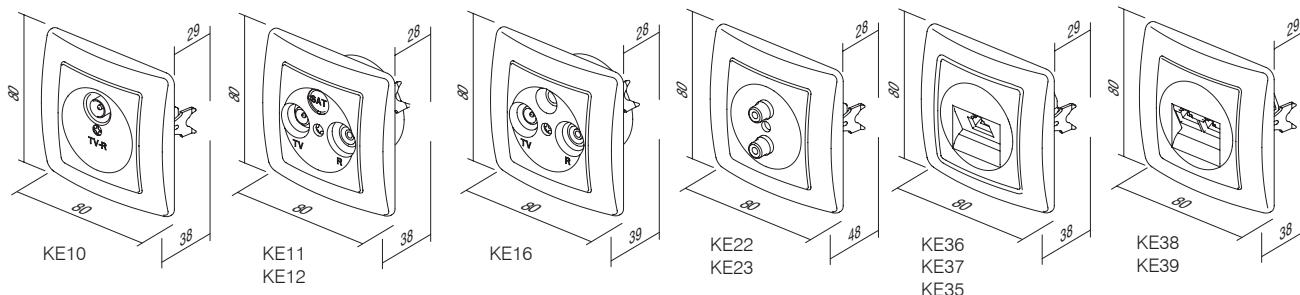

## КОМУНИКАЦИИ КЕ

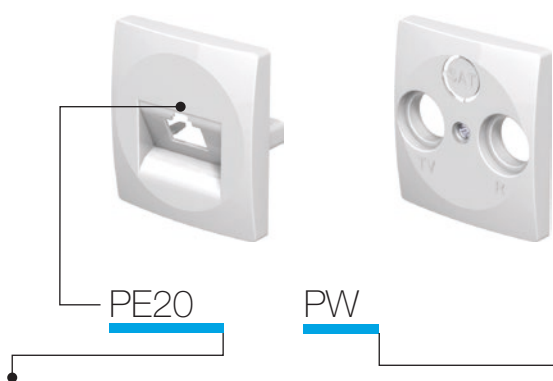

тип type	назив description	технички податоци technical data	боја colour
PE10	КАПАК TV-R COVER TV-R	2P/3P	<input type="checkbox"/> PW бела-сјај polar white
PE20	КАПАК KS ЕДИНЕЧЕН COVER KS SINGLE		<input type="checkbox"/> IW крем-сјај ivory white
PE21	КАПАК KS ДВОЕН COVER KS DOUBLE		<input type="checkbox"/> ES сребрена-мат elox silver
...	...	...	<input type="checkbox"/> CO бели дуропласт white thermoset
...	...	...	<input type="checkbox"/> NB црна-сјај night black

## КАПАК TV-R 2P/3P

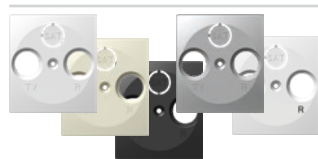

- PE10PW
- PE10IW
- PE10ES
- PE10CO
- PE10NB

- TV-R капак, 2P или 3P со завртка

COVER TV-R 2P/3P

- TV-R cover, 2P or 3P with screw



## КАПАК KS ЕДИНЕЧЕН

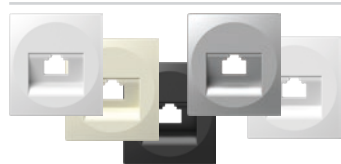

- PE20PW
- PE20IW
- PE20ES
- PE20CO
- PE20NB

- KS капак единечен

COVER KS SINGLE

- KS cover single



## КАПАК KS ДВОЕН

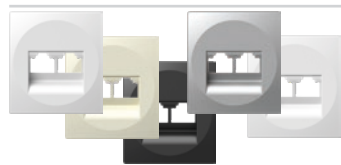

- PE21PW
- PE21IW
- PE21ES
- PE21NB

- KS капак двоен

COVER KS DOUBLE

- KS cover double



## КАПАК TAE/TDO



- PE30PW
- PE30IW
- PE30ES
- PE30NB

- TAE или TDO капак со завртка

COVER TAE/TDO

- TAE or TDO cover with screw



## КАПАК IR ПРЕКИНУВАЧ



- PE32PW
- PE32IW
- PE32ES
- PE32NB

- капак IR прекинувач

COVER IR SWITCH

- cover IR switch

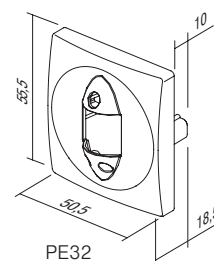
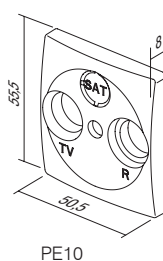
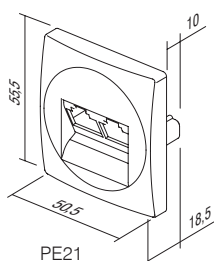
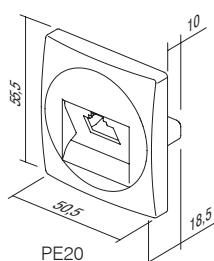
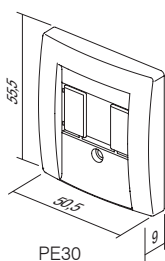

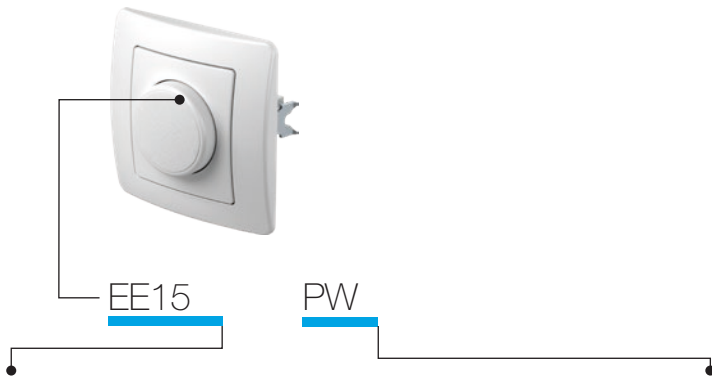

тип type	назив description	технички податоци technical data	боја colour
EE15	ПРЕКИНУВАЧ ДИМЕР РОТАЦИОНЕН MEN <i>DIMMER ROTATIVE 2WAY</i>	RL 400W	<input type="checkbox"/> PW бела-сјај <i>polar white</i>
EE16	ПРЕКИНУВАЧ ДИМЕР РОТАЦИОНЕН MEN <i>DIMMER ROTATIVE 2WAY</i>	RLC 400W	<input type="checkbox"/> IW крем-сјај <i>ivory white</i>
EE19	ПРЕКИНУВАЧ ДИМЕР РОТАЦИОНЕН MEN <i>DIMMER ROTATIVE 2WAY</i>	LED 100W	<input type="checkbox"/> ES сребрена-мат <i>elox silver</i>
⋮	⋮	⋮	<input type="checkbox"/> CO бели дуропласт <i>white thermoset</i>
⋮	⋮	⋮	<input type="checkbox"/> NB црна-сјај <i>night black</i>

**ПРЕКИНУВАЧ ПОТЕНЦИОМЕТАР (ДИМЕР) РОТАЦИОНЕН MEN RL 400W**



EE15

- ротационен со наизменичен прекинувач
- оптоварување RL, 40W - 400W
- можно поврзување со наизменичен прекинувач
- не е дозволено поврзување на повеќе прекинувачи потенциометри (димери)
- во согласност со EN 60669-1 и EN 60669-2-1
- прицврстување на проводниците со завртки 1.5 mm<sup>2</sup>
- напојување 230V~ 50Hz
- дијаметар за наставување на копче Ø6mm
- заменлив осигурувач вклучен

***DIMMER ROTATIVE 2WAY RL 400W***

- rotation control with 2-way switch
- load RL, 40W - 400W
- 2-way switch combination is possible
- more dimmers combination is not allowed
- in accordance with EN 60669-1 and EN 60669-2-1
- plug-in contacts 1.5mm<sup>2</sup>
- supply 230V~ 50Hz
- button inner diameter Ø6mm
- replaceable fuse included

**ПРЕКИНУВАЧ ПОТЕНЦИОМЕТАР (ДИМЕР) РОТАЦИОНЕН MEN RLC 400W**



EE16

- ротационен со наизменичен прекинувач
- оптоварување RLC, 20W - 400W
- можно поврзување со наизменичен прекинувач
- не е дозволено поврзување на повеќе прекинувачи потенциометри (димери)
- во согласност со EN 60669-1 и EN 60669-2-1
- прицврстување на проводниците со завртки 1.5 mm<sup>2</sup>
- напојување 230V~ 50Hz
- дијаметар за наставување на копче Ø6mm
- електронски осигурувач

***DIMMER ROTATIVE 2WAY RLC 400W***

- rotation control with 2-way switch
- load RLC, 20W - 400W
- 2-way switch combination is possible
- more dimmers combination is not allowed
- in accordance with EN 60669-1 and EN 60669-2-1
- plug-in contacts 1.5mm<sup>2</sup>
- supply 230V~ 50Hz
- button inner diameter Ø6mm
- electronic fuse





EE19

#### ПРЕКИНУВАЧ ПОТЕНЦИОМЕТАР (ДИМЕР) РОТАЦИОНЕН MEN LED 100W

- ротационен со наизменичен прекинувач
- оптоварување: LED, 0-100W (max. 10 LED светилки)  
GLS, 10-250W
- можно поврзување со наизменичен прекинувач
- не е дозволено поврзување на повеќе прекинувачи потенциометри (димери)
- во согласност со EN 60669-1 и EN 60669-2-1
- прицврстување на проводниците со завртки 1,5 mm<sup>2</sup>
- напојување 230V~ 50 Hz
- заменлив осигурувач вклучен
- дијаметар за наставување на копче Ø6mm

#### DIMMER ROTATIVE 2WAY LED 100W

- rotation control with 2-way switch
- load: LED, 0-100W (max. 10 LEDs)  
GLS, 10-250W
- 2-way switch combination is possible
- more dimmers combination is not allowed
- in accordance with EN 60669-1 and EN 60669-2-1
- plug-in contacts 1.5mm<sup>2</sup>
- supply 230V~ 50Hz
- replaceable fuse included
- button inner diameter Ø6mm

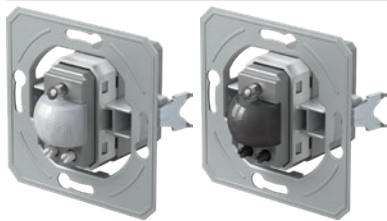

□ EE32A1  
□ EE32A2

#### IR ПРЕКИНУВАЧ 5A 250V~

- IR инфрацрвен прекинувач
- напојување 230V~ ±10 % 50Hz
- реле: 5A / 250V~ излез за ограничен тек со висок отпор за zero crossing
- степен на заштита: IP40
- пресек на жиците кај контактниот терминал: 0,75 - 2,5 mm<sup>2</sup>
- агол на детекција: до 110° на 20°C
- подрачје на детекција: околу 8 m на 20°C
- подесување на времетраењето: од околу 5 сек. до 12 мин.
- подесување на осветлувањето: од околу 5 до 200 LUX
- температура на работа: од 0°C до +40°C
- не е погоден за вградување во дозни, со длабочина од 45 mm
- само за внатрешна употреба

#### IR SWITCH 5A 250V~

- IR infrared switch
- supply voltage: 230V~ ±10 % 50Hz
- relay: 5A / 250V~ output for limited current with high resistance for zero crossing
- protection rating: IP40
- cross-section of wires at the contact terminal: 0.75 - 2.5 mm<sup>2</sup>
- detection angle: up to 110° at 20°C
- detection area: approx. 8 m at 20°C
- adjustability of duration: from approx. 5 s to 12 min
- adjustability of brightness: from approx. 5 to 200 LUX
- operating temperature: from 0°C to +40°C
- not suitable for installation in 45 mm deep boxes
- only for indoor usage



□ EE15PW  
□ EE15IW  
□ EE15ES  
□ EE15CO  
■ EE15NB

#### ПРЕКИНУВАЧ ПОТЕНЦИОМЕТАР (ДИМЕР) РОТАЦИОНЕН MEN RL 400W

- ротационен со наизменичен прекинувач
- оптоварување RL, 40W - 400W
- можно поврзување со наизменичен прекинувач
- не е дозволено поврзување на повеќе прекинувачи потенциометри
- во согласност со EN 60669-1 и EN 60669-2-1
- прицврстување на проводниците со завртки 1.5 mm<sup>2</sup>
- напојување 230V~ 50Hz
- заменлив осигурувач вклучен

#### DIMMER ROTATIVE 2WAY RL 400W

- rotation control with 2-way switch
- load RL, 40W - 400W
- 2-way switch combination is possible
- more dimmers combination is not allowed
- in accordance with EN 60669-1 and EN 60669-2-1
- plug-in contacts 1.5mm<sup>2</sup>
- supply 230V~ 50Hz
- replaceable fuse included



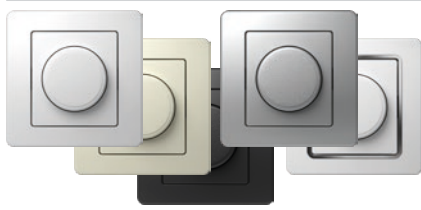

- EE16PW
- EE16IW
- EE16ES
- EE16CO
- EE16NB

**ПРЕКИНУВАЧ ПОТЕНЦИОМЕТАР (ДИМЕР) РОТАЦИОНЕН MEN RLC 400W**

- ротационен со наизменичен прекинувач
- оптоварување RLC, 20W - 400W
- можно поврзување со наизменичен прекинувач
- не е дозволено поврзување на повеќе прекинувачи потенциометри
- во согласност со EN 60669-1 и EN 60669-2-1
- прицврстување на проводниците со завртки 1.5 mm<sup>2</sup>
- напојување 230V~ 50Hz
- електронски осигурувач



**DIMMER ROTATIVE 2WAY RLC 400W**

- rotation control with 2-way switch
- load RLC, 20W - 400W
- 2-way switch combination is possible
- more dimmers combination is not allowed
- in accordance with EN 60669-1 and EN 60669-2-1
- plug-in contacts 1.5mm<sup>2</sup>
- supply 230V~ 50Hz
- electronic fuse

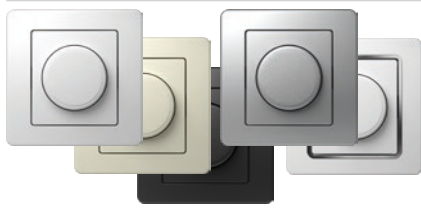

- EE19PW
- EE19IW
- EE19ES
- EE19CO
- EE19NB

**ПРЕКИНУВАЧ ПОТЕНЦИОМЕТАР (ДИМЕР) РОТАЦИОНЕН MEN LED 100W**

- ротационен со наизменичен прекинувач
- оптоварување: LED, 0-100W (max. 10 ЛЕД светилки) GLS, 10-250W
- можно поврзување со наизменичен прекинувач
- не е дозволено поврзување на повеќе прекинувачи потенциометри
- во согласност со EN 60669-1 и EN 60669-2-1
- прицврстување на проводниците со завртки 1,5 mm<sup>2</sup>
- напојување 230V~ 50 Hz
- заменлив осигурувач вклучен



**DIMMER ROTATIVE 2WAY LED 100W**

- rotation control with 2-way switch
- load: LED, 0-100W (max. 10 LEDs) GLS, 10-250W
- 2-way switch combination is possible
- more dimmers combination is not allowed
- in accordance with EN 60669-1 and EN 60669-2-1
- plug-in contacts 1.5mm<sup>2</sup>
- supply 230V~ 50Hz
- replaceable fuse included



- EE32PW
- EE32IW
- EE32ES
- EE32CO
- EE32NB

**IR ПРЕКИНУВАЧ 5A 230V~**

- IR инфрацрвен прекинувач
- напојување 230V~ ±10 % 50Hz
- реле: 5A / 250V~ излез за ограничен тек со висок отпор за zero crossing
- степен на заштита: IP40
- пресек на жиците кај контактниот терминал: 0,75 - 2,5 mm<sup>2</sup>
- агол на детекција: до 110° на 20°C
- подрачје на детекција: околу 8 m на 20°C
- подесување на времетраењето: од околу 5 сек. до 12 мин.
- подесување на осветлувањето: од околу 5 до 200 LUX
- температура на работа: од 0°C до +40°C
- не е погоден за вградување во дозни, со длабочина од 45 mm
- само за внатрешна употреба



**IR SWITCH 5A 230V~**

- IR infrared switch
- supply voltage: 230V~ ±10 % 50Hz
- relay: 5A / 250V~ output for limited current with high resistance for zero crossing
- protection rating: IP40
- cross-section of wires at the contact terminal: 0.75 - 2.5 mm<sup>2</sup>
- detection angle: up to 110° at 20°C
- detection area: approx. 8 m at 20°C
- adjustability of duration: from approx. 5 s to 12 min
- adjustability of brightness: from approx. 5 to 200 LUX
- operating temperature: from 0°C to +40°C
- not suitable for installation in 45 mm deep boxes
- only for indoor usage

EE15, EE16, EE19

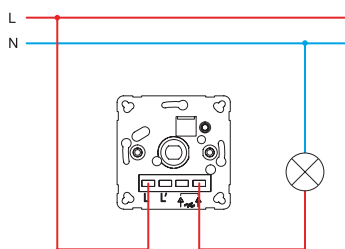

EE15, EE16, EE19

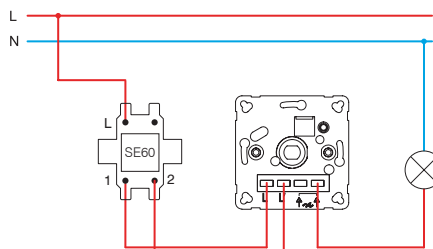

EE15, EE16, EE19

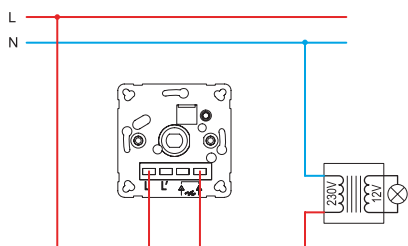

EE15, EE16, EE19

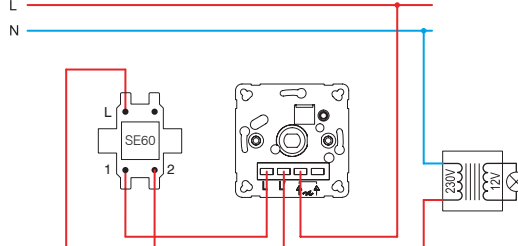

EE16, EE19

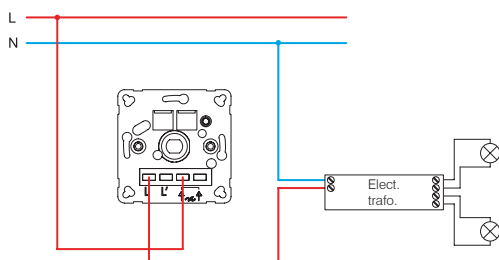

EE16, EE19

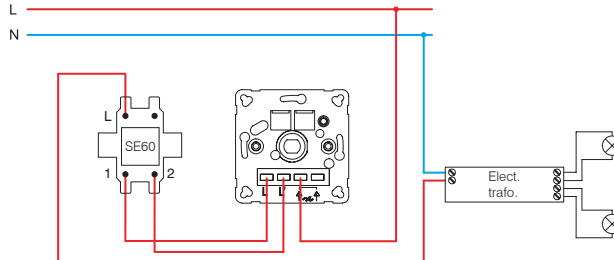
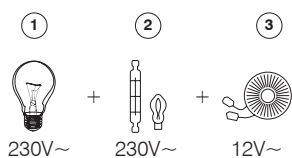
**EE15 (40÷400W)**

- 1 - инкадесцентна сијалица /  
incandescent lamp  
2 - халогена сијалица /  
halogen lamp

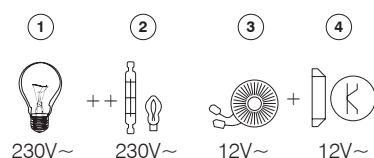
**EE16 (20÷400W)**

- 3 - класичен трансформатор /  
classical transformer  
4 - електронски трансформатор /  
electronic transformer

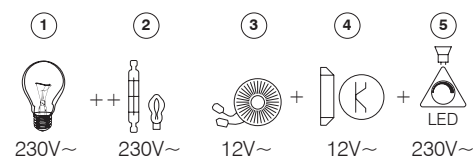
**EE19 (GLS 10÷250W ; LED 0÷100W)**

- 5 - затемнувачка LED светилка /  
dimmable LED lamp

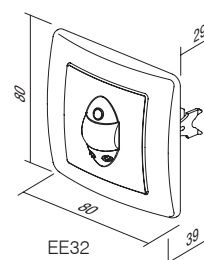
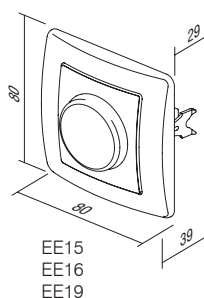
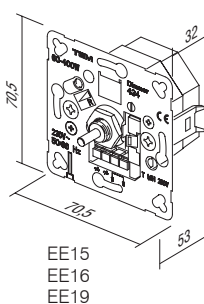

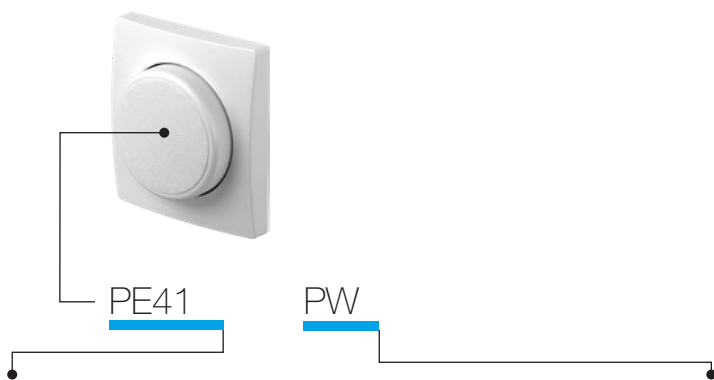

тип type	назив description	боја colour
PE41	КАПАК ЗА ПОТЕНЦИОМЕТАР (ДИМЕР) ПРЕКИНУВАЧ COVER DIMMER	<input type="checkbox"/> PW бела-сјај polar white  <input type="checkbox"/> IW крем-сјај ivory white  <input type="checkbox"/> ES сребрена-мат elox silver  <input type="checkbox"/> CO бели дуропласт white thermoset  <input type="checkbox"/> NB црна-сјај night black



- PE41PW
- PE41IW
- PE41ES
- PE41CO
- PE41NB

КАПАК ЗА ПОТЕНЦИОМЕТАР (ДИМЕР) ПРЕКИНУВАЧ Ø6

- капак за потенциометар (димер) прекинувач Ø6mm  
- EE15, EE16, EE19

COVER DIMMER Ø6

- cover dimmer Ø6mm  
- for EE15, EE16, EE19

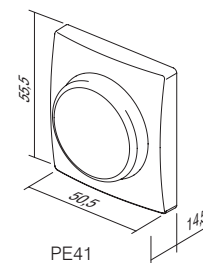

PE41

## П Р И Б О Р   А Е

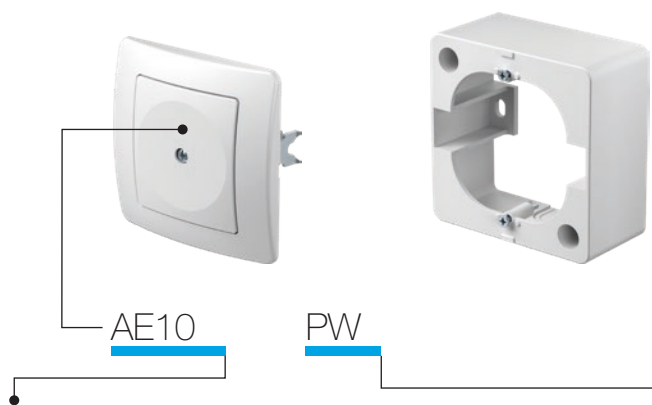

тип type	назив description	боја colour
AE10	ПОЛНИЛО BLANK	<input type="checkbox"/> PW бела-сјај polar white
AE20	ПРИКЛУЧОК ПЕТОПОЛЕН ПОСТОЈАН 3P+N+E 5X4mm <sup>2</sup> CONNECTION BOX 3P+N+E 5X4mm <sup>2</sup>	<input type="checkbox"/> IW крем-сјај ivory white
AE30	КУЌИШТЕ NO 1 SURFACE MOUNT BOX	<input type="checkbox"/> ES сребрена-мат elox silver
⋮	⋮	<input type="checkbox"/> CO бели дурупласт white thermoset
⋮	⋮	<input type="checkbox"/> NB црна-сјај night black

## ПОЛНИЛО



- AE10PW
- AE10IW
- AE10ES
- AE10CO
- AE10NB

- за пополнување на празни отвори

## BLANK

- for filling up empty spaces

КУТИЈА ЗА СТАЛЕН ПРИКЛУЧОК 3P+N+E 5X4MM<sup>2</sup>

- AE20PW
- AE20IW

- 3P+N+E постојан приклучок

- 16A 400V~

- во согласност со VDE 0601-1:2000

- зацврстување на проводниците со завртки 1.5-4mm<sup>2</sup>CONNECTION BOX 5POLE 3P+N+E 5x4mm<sup>2</sup>

- 3P+N+E connection box

- 16A 400V~

- in accordance with VDE 0606-1:2000

- screw contacts 1.5-4mm<sup>2</sup>

## КУЌИШТЕ NO 1

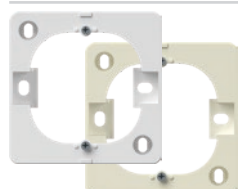

- AE30PW
- AE30IW

- надворешно (надсидно) куќиште IP55

## SURFACE MOUNT BOX 1

- surface mounting box

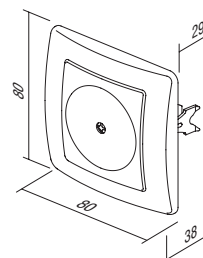
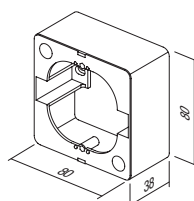
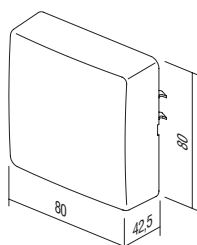

**СИДНА ЗАШТИТА**

- AE50PW
- AE50TS

- заштита за сидовите окулу прекинувачот или приклучокот

**WALL PROTECTION**

- protects surface around socket or switch

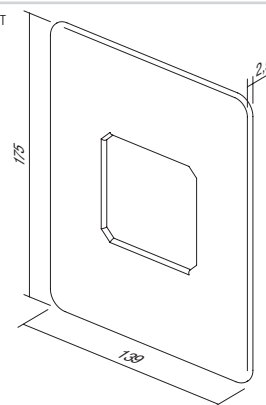

**ЗАШТИТА ЗА ДЕЦА KS**

- AE51PW
- AE51IW

- KS заштита за деца од допир на контактите

**CHILD PROTECTION KS**

- KS additional child protection insert - shuttered live contacts

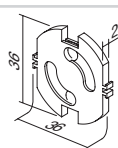

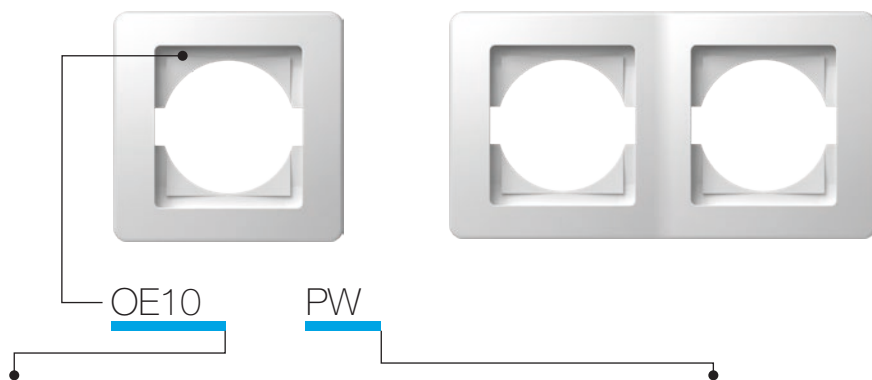

тип type	назив description	боја colour
OE10	РАМКА ЕКОНОМИК 1 SURROUND EKONOMIK 1	<input type="checkbox"/> PW бела-сјај polar white
OE20	РАМКА ЕКОНОМИК 2 ХОРИЗОНТАЛНА SURROUND EKONOMIK 2 HORIZONTAL	<input type="checkbox"/> IW крем-сјај ivory white
OE30	РАМКА ЕКОНОМИК 3 ХОРИЗОНТАЛНА SURROUND EKONOMIK 3 HORIZONTAL	<input type="checkbox"/> ES сребрена-мат elox silver
⋮	⋮	<input type="checkbox"/> CO бели дуропласт white thermoset
⋮	⋮	<input type="checkbox"/> NB црна-сјај night black

## РАМКА ЕКОНОМИК 1



- OE10PW
- OE10IW
- OE10ES
- OE10CO
- OE10NB

- декоративна единечна рамка  
- во согласност со EN 60669-1

**SURROUND EKONOMIK 1**  
- decorative surround 1-gang  
- in accordance with EN 60669-1

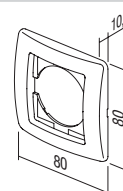

## РАМКА ЕКОНОМИК 2 ХОРИЗОНТАЛНА



- OE20PW
- OE20IW
- OE20ES
- OE20CO
- OE20NB

- декоративна двојна хоризонтална рамка  
- во согласност со EN 60669-1

**SURROUND EKONOMIK 2 HORIZONTAL**  
- decorative surround 2-gang horizontal  
- in accordance with EN 60669-1

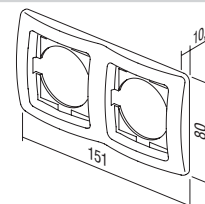

## РАМКА ЕКОНОМИК 2 ВЕРТИКАЛНА



- OE21PW
- OE21IW
- OE21ES
- OE21CO
- OE21NB

- декоративна двојна вертикална рамка  
- во согласност со EN 60669-1

**SURROUND EKONOMIK 2 VERTICAL**  
- decorative surround 2-gang vertical  
- in accordance with EN 60669-1

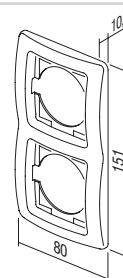

## РАМКА ЕКОНОМИК 3 ХОРИЗОНТАЛНА



- OE30PW
- OE30IW
- OE30ES
- OE30CO
- OE30NB

- декоративна тројна хоризонтална рамка  
- во согласност со EN 60669-1

**SURROUND EKONOMIK 3 HORIZONTAL**  
- decorative surround 3-gang horizontal  
- in accordance with EN 60669-1

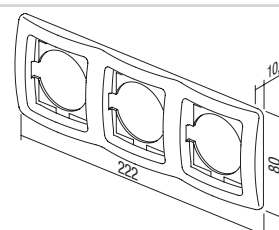



- OE31PW
- OE31IW
- OE31ES
- OE31CO
- OE31NB

**РАМКА ЕКОНОМІК 3 ВЕРТИКАЛНА**

- декоративна тројна вертикална рамка  
- во согласност со EN 60669-1

**SURROUND EKONOMIK 3 VERTICAL**

- decorative surround 3-gang vertical  
- in accordance with EN 60669-1

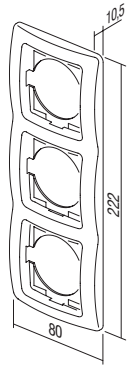

- OE40PW
- OE40IW
- OE40ES
- OE40NB

**РАМКА ЕКОНОМІК 4 ХОРИЗОНТАЛНА**

- декоративна четворна хоризонтална рамка  
- во согласност со EN 60669-1

**SURROUND EKONOMIK 4 HORIZONTAL**

- decorative surround 4-gang horizontal  
- in accordance with EN 60669-1

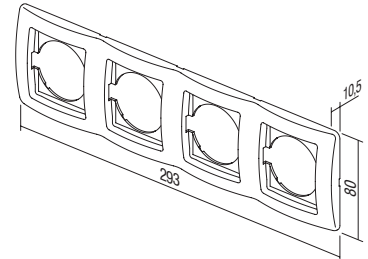

- OE41PW
- OE41IW
- OE41ES
- OE41NB

**РАМКА ЕКОНОМІК 4 ВЕРТИКАЛНА**

- декоративна четворна вертикална рамка  
- во согласност со EN 60669-1

**SURROUND EKONOMIK 4 VERTICAL**

- decorative surround 4-gang vertical  
- in accordance with EN 60669-1

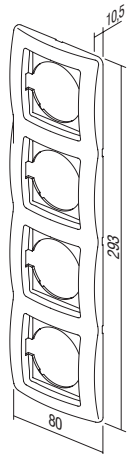

- OE50PW
- OE50IW
- OE50ES
- OE50NB

**РАМКА ЕКОНОМІК 5 ХОРИЗОНТАЛНА**

- декоративна 5-кратна хоризонтална рамка  
- во согласност со EN 60669-1

**SURROUND EKONOMIK 5 HORIZONTAL**

- decorative surround 5-gang horizontal  
- in accordance with EN 60669-1

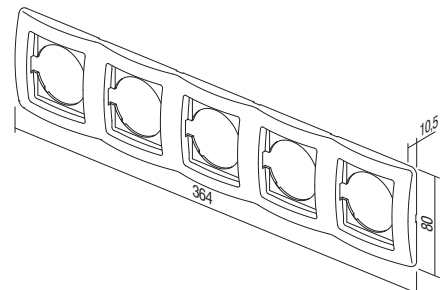



ДЕКОРАТИВНИ РАМКИЧКИ COLOR /  
COLOR DECORATIVE FRAMES

OE90GR	ЗЕЛЕНА / GREEN	OE90YL	ЖОЛТА / YELLOW	OE90MB	МЕТ. СИНА / MET. BLUE
OE90BL	СИНА / BLUE	OE90WH	БЕЛА / WHITE	OE90BZ	БРОНЗЕНА / BRONZE
OE90VO	ВИОЛЕТОВА / VIOLET	OE90GY	СИВА / GREY	OE90CR	СРЕБРЕНА / SILVER
OE90PI	РОЗА / PINK	OE90BK	ЦРНА / BLACK	OE90GO	ЗЛАТНА / GOLD
OE90RD	ЦРВЕНА / RED				



TEM





ПРЕКИНУВАЧИ SF  
SWITCHES SF



212

ПРИКЛУЧНИЦИ VF  
SOCKETS VF



214

СЕТОВИ CF  
SETS CF



215

ПРИБОР АF  
ACCESSORIES AF



217

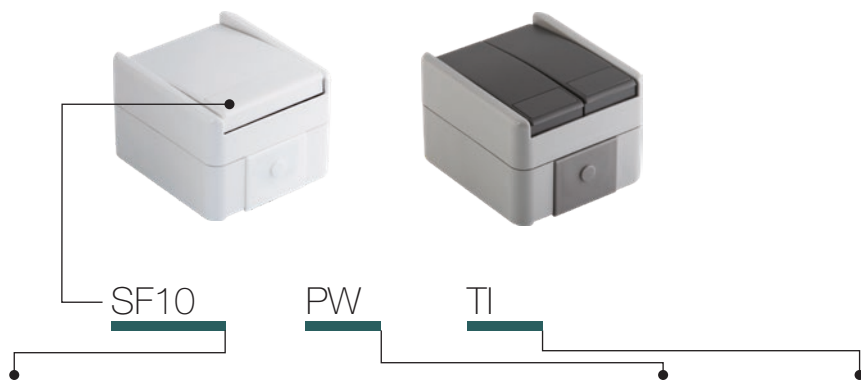

тип <i>type</i>	назив <i>description</i>	технички податоци <i>technical data</i>	боја <i>colour</i>	опис на опција 1 <i>optional data 1</i>
SF10	ПРЕКИНУВАЧ ЕДНОПОЛЕН <i>SWITCH 1WAY</i>	IP44 10AX 250V~	<input type="checkbox"/> PW бела-мат <i>white-mat</i>	TI сијаличка+индикација <i>neon lamp+indication</i>
SF11	ТАСТЕР ЕДНОПОЛЕН <i>PUSH BUTTON 1WAY</i>	IP44 10A 250V~	<input checked="" type="checkbox"/> GY сива-мат <i>grey-mat</i>	
SF20	ПРЕКИНУВАЧ ЕДНОПОЛЕН <i>SWITCH 2POLE</i>	IP44 10AX 250V~		
:	:	:		
:	:	:		

ПРЕКИНУВАЧ ЕДНОПОЛЕН IP44 10AX 250V~



- SF10PW
- SF10GY

- 10AX 250V~, тип SF10  
- во согласност со EN 60669-1  
- прицврстување на проводниците без завртки 1.5-2.5mm<sup>2</sup>

*SWITCH 1WAY IP44 10AX 250V~*  
- 10AX 250V~, type SF10  
- in accordance with EN 60669-1  
- plug-in contacts 1.5-2.5mm<sup>2</sup>



ПРЕКИНУВАЧ ЕДНОПОЛЕН IP44 10AX~



- SF10PWTI
- SF10GYTI

- TI индикација+сијаличка  
- 10AX 250V~, тип SF10  
- во согласност со EN 60669-1  
- прицврстување на проводниците без завртки 1.5-2.5mm<sup>2</sup>

*SWITCH 1WAY IP44 10AX 250V~ \_\_ TI*  
- TI indicator+neon lamp  
- 10AX 250V~, type SF10  
- in accordance with EN 60669-1  
- plug-in contacts 1.5-2.5mm<sup>2</sup>



ТАСТЕР ЕДНОПОЛЕН IP44 10A 250V~ \_\_ TI



- SF11PWTI
- SF11GYTI

- TI индикација+сијаличка  
- 10A 250V~, тип SF11  
- во согласност со EN 60669-1  
- прицврстување на проводниците без завртки 1.5-2.5mm<sup>2</sup>

*PUSH BUTTON 1WAY IP44 10A 250V~ \_\_ TI*  
- TI indicator+neon lamp  
- 10A 250V~, type SF11  
- in accordance with EN 60669-1  
- plug-in contacts 1.5-2.5mm<sup>2</sup>



ПРЕКИНУВАЧ ДВОПОЛЕН IP44 10AX 250V~















- SF20PW
- SF20GY

- 10AX 250V~, тип SF20  
- во согласност со EN 60669-1  
- прицврстување на проводниците без завртки 1.5-2.5mm<sup>2</sup>

*SWITCH 2POLE IP44 10AX 250V~*  
- 10AX 250V~, type SF20  
- in accordance with EN 60669-1  
- plug-in contacts 1.5-2.5mm<sup>2</sup>



	<ul style="list-style-type: none"> <li>□ SF50PW</li> <li>■ SF50GY</li> </ul>	<p><b>ПРЕКИНУВАЧ СЕРИСКИ IP44 10AX 250V~</b></p> <ul style="list-style-type: none"> <li>- 10AX 250V~, тип SF50</li> <li>- во согласност со EN 60669-1</li> <li>- прицврстување на проводниците без завртки 1.5-2.5mm<sup>2</sup></li> </ul> <p><i>SWITCH 2GANG-1WAY IP44 10AX 250V~</i></p> <ul style="list-style-type: none"> <li>- 10AX 250V~, type SF50</li> <li>- in accordance with EN 60669-1</li> <li>- plug-in contacts 1.5-2.5mm<sup>2</sup></li> </ul>	
	<ul style="list-style-type: none"> <li>□ SF51PW</li> <li>■ SF51GY</li> </ul>	<p><b>ТАСТЕР СЕРИСКИ IP44 10A 250V~</b></p> <ul style="list-style-type: none"> <li>- 10A 250V~, тип SF51</li> <li>- во согласност со EN 60669-1</li> <li>- прицврстување на проводниците без завртки 1.5-2.5mm<sup>2</sup></li> </ul> <p><i>PUSH BUTTON 2GANG-1WAY IP44 10A 250V~</i></p> <ul style="list-style-type: none"> <li>- 10A 250V~, type SF51</li> <li>- in accordance with EN 60669-1</li> <li>- plug-in contacts 1.5-2.5mm<sup>2</sup></li> </ul>	
	<ul style="list-style-type: none"> <li>□ SF60PW</li> <li>■ SF60GY</li> </ul>	<p><b>ПРЕКИНУВАЧ НАИЗМЕНИЧЕН IP44 10AX 250V~</b></p> <ul style="list-style-type: none"> <li>- 10AX 250V~, тип SF60</li> <li>- во согласност со EN 60669-1</li> <li>- прицврстување на проводниците без завртки 1.5-2.5mm<sup>2</sup></li> </ul> <p><i>SWITCH 2WAY IP44 10AX 250V~</i></p> <ul style="list-style-type: none"> <li>- 10AX 250V~, type SF60</li> <li>- in accordance with EN 60669-1</li> <li>- plug-in contacts 1.5-2.5mm<sup>2</sup></li> </ul>	
	<ul style="list-style-type: none"> <li>□ SF60PWTI</li> <li>■ SF60GYTI</li> </ul>	<p><b>ПРЕКИНУВАЧ НАИЗМЕНИЧЕН IP44 10AX 250V~ __ TI</b></p> <ul style="list-style-type: none"> <li>- TI индикација+сијаличка</li> <li>- 10AX 250V~, тип SF60</li> <li>- во согласност со EN 60669-1</li> <li>- прицврстување на проводниците без завртки 1.5-2.5mm<sup>2</sup></li> </ul> <p><i>SWITCH 2WAY IP44 10AX 250V~ __ TI</i></p> <ul style="list-style-type: none"> <li>- TI indicator+neon lamp</li> <li>- 10AX 250V~, type SF60</li> <li>- in accordance with EN 60669-1</li> <li>- plug-in contacts 1.5-2.5mm<sup>2</sup></li> </ul>	
	<ul style="list-style-type: none"> <li>□ SF63PW</li> <li>■ SF63GY</li> </ul>	<p><b>ПРЕКИНУВАЧ ДВОЕН НАИЗМЕНИЧЕН IP44 10AX~</b></p> <ul style="list-style-type: none"> <li>- 10AX 250V~, тип SF63</li> <li>- во согласност со EN 60669-1</li> <li>- прицврстување на проводниците без завртки 1.5-2.5mm<sup>2</sup></li> </ul> <p><i>SWITCH 2WAY DOUBLE IP44 10AX 250V~</i></p> <ul style="list-style-type: none"> <li>- 10AX 250V~, type SF63</li> <li>- in accordance with EN 60669-1</li> <li>- plug-in contacts 1.5-2.5mm<sup>2</sup></li> </ul>	
	<ul style="list-style-type: none"> <li>□ SF70PW</li> <li>■ SF70GY</li> </ul>	<p><b>ПРЕКИНУВАЧ ВКРСЕН IP44 10AX 250V~</b></p> <ul style="list-style-type: none"> <li>- 10AX 250V~, тип SF70</li> <li>- во согласност со EN 60669-1</li> <li>- прицврстување на проводниците без завртки 1.5-2.5mm<sup>2</sup></li> </ul> <p><i>SWITCH INTERMEDIATE IP44 10AX 250V~</i></p> <ul style="list-style-type: none"> <li>- 10AX 250V~, type SF70</li> <li>- in accordance with EN 60669-1</li> <li>- plug-in contacts 1.5-2.5mm<sup>2</sup></li> </ul>	

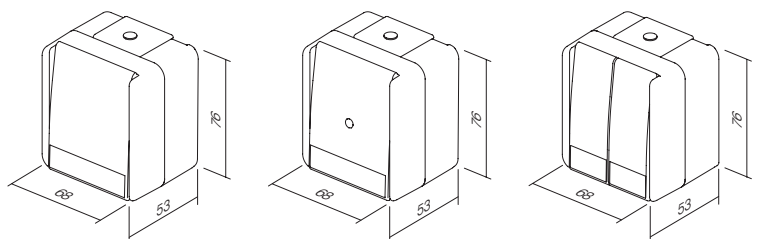

# П Р И К Л У Ч Н И Ц И V F S O C K E T S

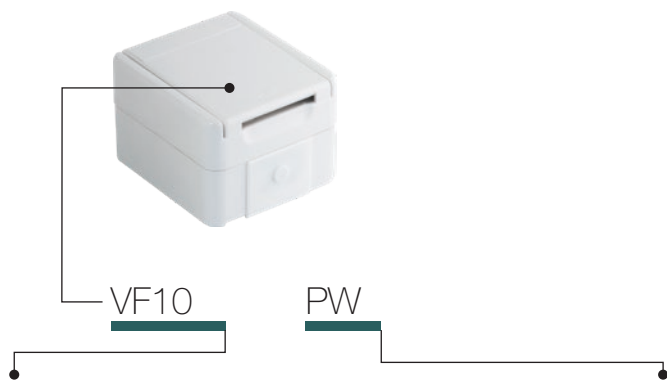

тип type	назив description	технички податоци technical data	боја colour
VF10	ПРИКЛУЧНИЦА ШУКО+КАПАК SOCKET SCHUKO+COVER	IP44 2P+E 16A 250V~	<input type="checkbox"/> PW бела-мат white-mat  <input type="checkbox"/> GY сива-мат grey-mat

## ПРИКЛУЧНИЦА ШУКО+КАПАК IP44 2P+E 16A 250V~



- VF10PW
- VF10GY

- прицврстување на проводниците со завртки 1.5-2.5mm<sup>2</sup>
- 2P+E шуко+капак
- 16A 250V~, тип VF10
- во согласност со EN 60884-1, CEE7

### SOCKET SCHUKO+COVER IP44 2P+E 16A 250V~

- screw contacts 1.5-2.5mm<sup>2</sup>
- 2P+E schuko+cover
- 16A 250V~, type VF10
- in accordance with EN 60884-1, CEE7



## ПРИКЛУЧНИЦА ШУКО+КАПАК IP44 2P+E 16A 250V~ BV



- VF12PWTI
- VF12GYTI

- BV прицврстување на проводниците без завртки 1.5-2.5mm<sup>2</sup>
- 2P+E шуко+капак
- 16A 250V~, тип VF12
- во согласност со EN 60884-1, CEE7

### SOCKET SCHUKO+COVER IP44 2P+E 16A 250V~ BV

- BV plug-in contacts 1.5-2.5mm<sup>2</sup>
- 2P+E schuko+cover
- 16A 250V~, type VF12
- in accordance with EN 60884-1, CEE7

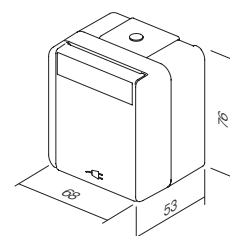

## S E T S C F

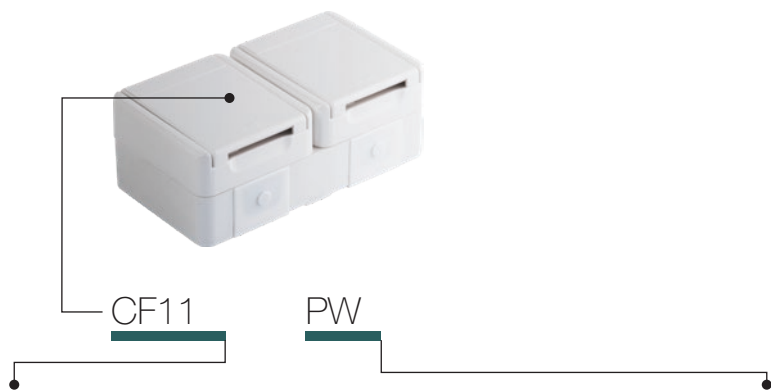

тип type	назив description	технички податоци technical data	боја colour
CF10	СЕТ ПРИКЛУЧНИЦИ ШУКО ДВОЕН ХОРИЗОНТАЛНИ <i>SOCKET SET SCHUKO DOUBLE HORIZ</i>	2x 2P+E 16A 250V~ IP44	<input type="checkbox"/> PW бела-мат <i>white-mat</i>
CF11	СЕТ ПРИКЛУЧНИЦИ ШУКО ДВОЕН ВЕРТИКАЛНИ <i>SOCKET SET SCHUKO DOUBLE VERT</i>	2x 2P+E 16A 250V~ IP44	<input checked="" type="checkbox"/> GY сива-мат <i>grey-mat</i>
CF12	СЕТ ПРИКЛУЧНИЦИ SCH+ПРЕКИНУВАЧ НАИЗМЕН. ХОРИЗОН. <i>SOCKET SCH+SWITCH 2WAY HORIZ</i>	16A + 10A 250V~ IP44	
⋮	⋮	⋮	
⋮	⋮	⋮	



- CF10PW  
 CF10GY

## СЕТ ПРИКЛУЧНИЦИ ШУКО ДВОЈНИ ХОРИЗОНТАЛНИ IP44 2x 2P+E 16A 250V~

- прицврстување на проводниците со завртки 1.5-2.5mm<sup>2</sup>
- 2x 2P+E шуко+капак хоризонтално
- 16A 250V~, тип CF10
- во согласност со EN 60884-1, CEE7

*SOCKET SET SCHUKO DOUBLE HORIZONTAL IP44 2x 2P+E 16A 250V~*  
- screw contacts 1.5-2.5mm<sup>2</sup>  
- 2x 2P+E schuko+cover horizontal  
- 16A 250V~, type CF10  
- in accordance with EN 60884-1, CEE7



- CF11PW  
 CF11GY

## СЕТ ПРИКЛУЧНИЦИ ШУКО ДВОЈНИ ХОРИЗОНТАЛНИ IP44 2x 2P+E 16A 250V~

- прицврстување на проводниците со завртки 1.5-2.5mm<sup>2</sup>
- 2x 2P+E шуко+капак хоризонтално
- 16A 250V~, тип CF11
- во согласност со EN 60884-1, CEE7

*SOCKET SET SCHUKO DOUBLE VERTICAL IP44 2x 2P+E 16A 250V~*  
- screw contacts 1.5-2.5mm<sup>2</sup>  
- 2x 2P+E schuko+cover vertical  
- 16A 250V~, type CF11  
- in accordance with EN 60884-1, CEE7



- CF12PW  
 CF12GY

## СЕТ ПРИКЛУЧНИЦИ SCH+ПРЕКИНУВАЧ НАИЗМЕНИЧЕН ХОРИЗОНТАЛЕН IP44 16A + 10AX 250V~

- со завртки (приклучница), без завртки (прекинувач)
- прицврстување на проводниците 1.5-2.5mm<sup>2</sup>
- 2P+E шуко+капак+прекинувач наизменичен хоризонтален
- 16A + 10AX 250V~, тип CF12
- во согласност со EN 60884-1, CEE7, EN 60669-1

*SOCKET SCH+SWITCH SET 2WAY HORIZONTAL IP44 16A + 10AX 250V~*  
- screw (socket), plug-in (switch)  
contacts 1.5-2.5mm<sup>2</sup>  
- 2P+E schuko+cover + switch 2-way horizontal  
- 16A + 10AX 250V~, type CF12  
- in accordance with EN 60884-1, CEE7, EN 60669-1



СЕТ ПРИКЛУЧНИЦА SCH + ПРЕКИНУВАЧ НАИЗМЕНИЧЕН ВЕРТИКАЛЕН IP44 16A + 10AX 250V~



- CF13PW
- CF13GY

- со завртки (приклучница), без завртки (прекинувач) прицврстување на проводниците 1.5-2.5mm<sup>2</sup>
- 2P+E шуко+капак+прекинувач наизменичен вертикален
- 16A + 10AX 250V~, тип CF13
- во согласност со EN 60884-1, CEE7, EN 60669-1

SOCKET SCH+SWITCH 2WAY SET VERTICAL IP44 16A + 10AX 250V~

- screw (socket), plug-in (switch) contacts 1.5-2.5mm<sup>2</sup>
- 2P+E schuko+cover + switch 2-way vertical
- 16A + 10AX 250V~, type CF13
- in accordance with EN 60884-1, CEE7, EN 60669-1



СЕТ ПРИКЛУЧНИЦИ ШУКО ДВОЕН ХОРИЗОНТАЛЕН IP44 2x 2P+E 16A 250V~BV



- CF14PW
- CF14GY

- BV прицврстување на проводниците без завртки 1.5-2.5mm<sup>2</sup>
- 2x 2P+E шуко+капак хоризонтално
- 16A 250V~, тип CF14
- во согласност со EN 60884-1, CEE7

SOCKET SET SCHUKO DOUBLE HORIZONTAL IP44 2x 2P+E 16A 250V~ BV

- BV plug-in contacts 1.5-2.5mm<sup>2</sup>
- 2x 2P+E schuko+cover horizontal
- 16A 250V~, type CF14
- in accordance with EN 60884-1, CEE7



СЕТ ПРИКЛУЧНИЦИ ШУКО ДВОЕН ВЕРТИКАЛЕН IP44 2x 2P+E 16A 250V~ BV



- CF15PW
- CF15GY

- BV прицврстување на проводниците без завртки 1.5-2.5mm<sup>2</sup>
- 2x 2P+E шуко+капак вертикална
- 16A 250V~, тип CF15
- во согласност со EN 60884-1, CEE7

SOCKET SET SCHUKO DOUBLE VERTICAL IP44 2x 2P+E 16A 250V~ BV

- BV plug-in contacts 1.5-2.5mm<sup>2</sup>
- 2x 2P+E schuko+cover vertical
- 16A 250V~, type CF15
- in accordance with EN 60884-1, CEE7



СЕТ ПРИКЛУЧНИЦА SCH + ПРЕКИНУВАЧ НАИЗМЕНИЧЕН ХОРИЗОНТАЛЕН IP44 16A + 10AX 250V~



- CF16PW
- CF16GY

- BV прицврстување на проводниците без завртки 1.5-2.5mm<sup>2</sup>
- 2P+E шуко+капак+прекинувач наизменичен хоризонтален
- 16A + 10AX 250V~, тип CF16
- во согласност со EN 60884-1, CEE7, EN 60669-1

SOCKET+SWITCH SET SCH+2WAY HORIZONTAL IP44 16A + 10AX 250V~ BV

- BV plug-in contacts 1.5-2.5mm<sup>2</sup>
- 2P+E schuko+cover + switch 2-way horizontal
- 16A + 10AX 250V~, type CF16
- in accordance with EN 60884-1, CEE7, EN 60669-1



СЕТ ПРИКЛУЧНИЦА SCH + ПРЕКИНУВАЧ НАИЗМЕНИЧЕН ВЕРТИКАЛЕН IP44 16A + 10AX 250V~ BV



- CF17PW
- CF17GY

- BV прицврстување на проводниците без завртки 1.5-2.5mm<sup>2</sup>
- 2P+E шуко+капак+прекинувач наизменичен вертикален
- 16A + 10AX 250V~, тип CF17
- во согласност со EN 60884-1, CEE7, EN 60669-1

SOCKET SCH+SWITCH 2WAY SET VERTICAL IP44 16A + 10AX 250V~ BV

- BV plug-in contacts 1.5-2.5mm<sup>2</sup>
- 2P+E schuko+cover + switch 2-way vertical
- 16A + 10AX 250V~, type CF17
- in accordance with EN 60884-1, CEE7, EN 60669-1





П Р И Б О Р   А Ф  
A C C E S S O R I E S

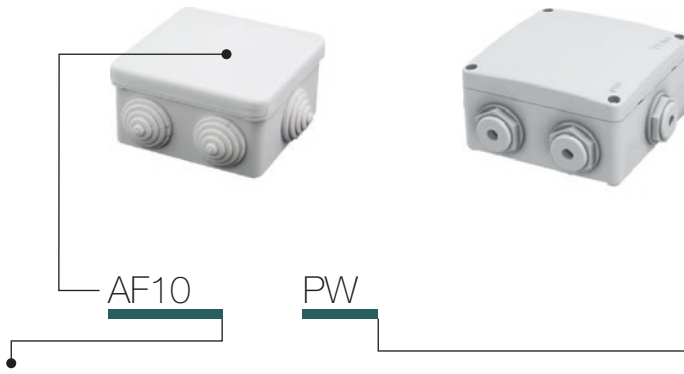

тип type	назив description	технички податоци technical data	боја colour
AF10	РАЗВОДНА КУТИЈА DISTRIBUTION BOX	IP44 RN01	<input type="checkbox"/> PW бела-мат white-mat
AF20	РАЗВОДНА КУТИЈА DISTRIBUTION BOX	IP55 NDO1	<input type="checkbox"/> GY сива-мат grey-mat

#### РАЗВОДНА КУТИЈА IP44 RN01



- AF10PW
- AF10GY

- надворешна (надсидна) IP44
- 16A 400V~
- во согласност со IEC/EN 60670-1, IEC/EN 60670-22

#### DISTRIBUTION BOX IP44 RN01

- surface mounting distribution box IP44
- 16A 400V~
- in accordance with IEC/EN 60670-1, IEC/EN 60670-22

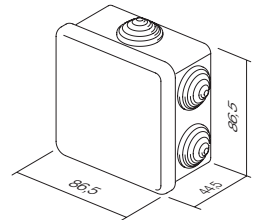

#### РАЗВОДНА КУТИЈА IP55 ND01



- AF20PW
- AF20GY

- надворешна (надсидна) IP55
- воведници приложени
- во согласност со IEC/EN 60670-1, IEC/EN 60670-22

#### DISTRIBUTION BOX IP55 ND01

- surface mounting connection box IP55
- glands included
- in accordance with IEC/EN 60670-1, IEC/EN 60670-22

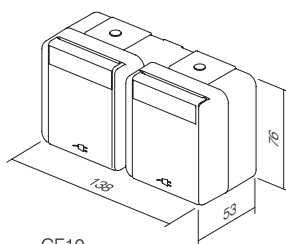
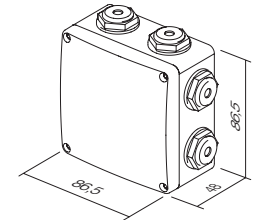

CF10  
CF14

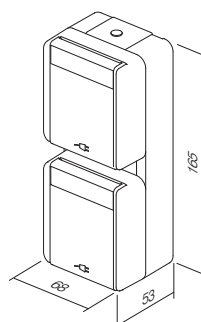

CF11  
CF15

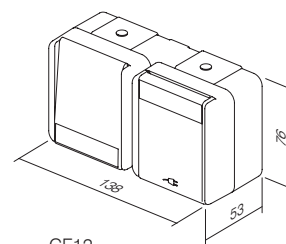

CF12  
CF16

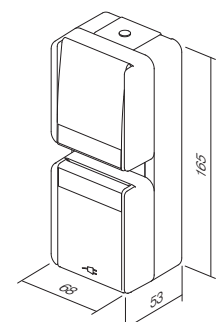

CF13  
CF17

шифра	опис на производот	страница	шифра	опис на производот	страница
<b>ПРЕКИНУВАЧИ SM</b>			<b>КОМУНИКАЦИИ KM</b>		
SM10	ПРЕКИНУВАЧ ЕДНОПОЛЕН 16AX 250V~ 1M	68	KM10	ПРИКЛУЧНИЦА TV ОСНОВНА 0dB 1M	82
SM11	ТАСТЕР ЕДНОПОЛЕН 16A 250V~ 1M	68	KM20-	ПРИКЛУЧНИЦА TV ОСНОВНА 0dB 2M	82
SM12	ПРЕКИНУВАЧ ЕДНОПОЛЕН 20A 250V~ 1M	68	KM11-	ПРИКЛУЧНИЦА TV КРАЈНА 1dB 1M	82
SM20	ПРЕКИНУВАЧ ДВОПОЛЕН 16AX 250V~ 1M	68	KM12-	ПРИКЛУЧНИЦА TV ПРЕОДНА 10dB 1M	82
SM40	ПРЕКИНУВАЧ ЗА РОЛЕТНИ 1-0-2 16AX 250V~ 1M	69	KM15-	ПРИКЛУЧНИЦА SAT ОСНОВНА 0dB 1M	83
SM41	ТАСТЕР ЗА РОЛЕТНИ 1-0-2 16A 250V~ 1M	69	KM24-	ПРИКЛУЧНИЦА SAT ОСНОВНА 0dB 2M	83
SM60	ПРЕКИНУВАЧ НАИЗМЕНИЧЕН 16AX 250V~ 1M	69	KM16	ПРИКЛУЧНИЦА SAT КРАЈНА 1dB 1M	83
SM61	ТАСТЕР НАИЗМЕНИЧЕН 16A 250V~ 1M	69	KM19-	ПРИКЛУЧНИЦА R ОСНОВНА 0dB 1M	83
SM70	ПРЕКИНУВАЧ ВКРСЕН 16AX 250V~ 1M	69	KM29-	ПРИКЛУЧНИЦА R ОСНОВНА 0dB 2M	83
SM10	ПРЕКИНУВАЧ ЕДНОПОЛЕН 16AX 250V~ 1M	70	KM25-	ПРИКЛУЧНИЦА SAT-TV КРАЈНА 1dB 2M	83
SM10-IN	ПРЕКИНУВАЧ ЕДНОПОЛЕН 16AX 250V~ 1M IN	70	KM22-	ПРИКЛУЧНИЦА АУДИО 2xRCA 1M	84
SM11-	ТАСТЕР ЕДНОПОЛЕН 16A 250V~ 1M	70	KM23-	ПРИКЛУЧНИЦА ЗА АУДИО ЗВУЧНИК 1M	84
SM11-IN01	ТАСТЕР ЕДНОПОЛЕН 16A 250V~ 1M IN 01	70	KM26-	ПРИКЛУЧНИЦА ЗА АУДИО ЗВУЧНИК 2M	84
SM11-IN02	ТАСТЕР ЕДНОПОЛЕН 16A 250V~ 1M IN 02	71	KM30-	ПРИКЛУЧНИЦА TEL LT RJ11 6/4 1M	85
SM20-NT03	ПРЕКИНУВАЧ ДВОПОЛЕН 16AX 250V~ 1M NT 03	71	KM31-	ПРИКЛУЧНИЦА TEL BT SEC 6/6 1M	85
SM20-IN	ПРЕКИНУВАЧ ДВОПОЛЕН 16AX 250V~ 1M IN	71	KM36-	ПРИКЛУЧНИЦА TEL KS RJ11 6/4 1M	85
SM40-NT10	ПРЕКИНУВАЧ ЗА РОЛЕТНИ 1-0-2 16AX 250V~ 1M NT 10	71	KM37-	ПРИКЛУЧНИЦА CAT5e KS RJ45 8/8 1M	85
SM41-NT10	ТАСТЕР ЗА РОЛЕТНИ 1-0-2 16A 250V~ 1M NT 10	71	KM35-	АДАПТЕР KS 1M	85
SM60-	ПРЕКИНУВАЧ НАИЗМЕНИЧЕН 16AX 250V~ 1M	71	KM38-	АДАПТЕР KS СО ЗАШТИТА ОД ПРАШИНА 1M	85
SM61-	ТАСТЕР НАИЗМЕНИЧЕН 16A 250V~ 1M	72	KM39-	ПРИКЛУЧНИЦА CAT6 SCH KS RJ45 8/8 1M	86
SM62-CD	ТАСТЕР НАИЗМЕНИЧЕН СО ВРВКА 16A 250V~ 1M CD	72	KM50-	АДАПТЕР KS УНИВЕРЗАЛЕН 1M	86
SM70-	ПРЕКИНУВАЧ ВКРСЕН 16AX 250V~ 1M	72	KM40-	АДАПТЕР PD 1M	86
<b>ТИПКИ TM</b>			KM43-	АДАПТЕР PD СО ЗАШТИТА ОД ПРАШИНА 1M	86
TM11-	ТИПКА 1M	73	KM46-	АДАПТЕР R&M 1M	86
TM11-IN	ТИПКА 1M IN	73	KM52-	АДАПТЕР R&M CAT6A 1M	86
TM12-	ТИПКА 2M	73	KM47-	АДАПТЕР R&M СО ЗАШТИТА ОД ПРАШИНА 1M	87
TM12-IN	ТИПКА 2M	73	KM53-	АДАПТЕР R&M CAT6A СО ЗАШТИТА ОД ПРАВ 1M	87
TM13-IL	ТИПКА СО ПЛОЧКА ЗА НАТПИС 2M	74	KM45-	АДАПТЕР LK 1M	88
TM15-	ТИПКА 1M ДВОПОЛНА	74	KA26	АДАПТЕР NEXANS SCHRACK 2M	88
TM21-	ПОЛНИЛО 1M	74	KM48-	АДАПТЕР AT&T SYSTIMAX СО ЗАШТИТА ОД ПРАШИНА 1M	88
TM22-	ПОЛНИЛО 2M	74	KM51-	ПРИКЛУЧНИЦА USB ТИП А 1M	88
TM31-	ВОВЕДНИК 1M	74	<b>ПРИБОР ЗА КОМУНИКАЦИЈА КА</b>		
<b>ИНДИКАЦИЈА IA</b>			KA10	КОНЕКТОР KS CAT3 RJ11 6/4	89
IA10-	СИЈАЛИЧКА 230V~ 0,34W	76	KA11	КОНЕКТОР KS CAT5e RJ45 8/8	89
IA20-	LED СВЕТИЛКА 230V AC/DC 0,4W	76	KA12	КОНЕКТОР KS CAT5eS RJ45 8/8	89
IA21-	LED СВЕТИЛКА 24V AC/DC 0,2W	76	KA15	КОНЕКТОР KS CAT6 SCHRACK RJ45 8/8	89
IA22-	LED СВЕТИЛКА 12V AC/DC 0,10W	76	KA16	КОНЕКТОР KS CAT6S SCHRACK RJ45 8/8	89
IA50	RC МРЕЖА 250V~	76	KA17	КОНЕКТОР KS CAT6a SCHRACK RJ45 8/8	89
<b>ПРИКЛУЧНИЦИ VM</b>			KA18	КОНЕКТОР KS CAT6S SCHRACK RJ45 8/8	90
VM10	ПРИКЛУЧНИЦА ШУКО+KS 2P+E 16A 250V~ 2M	78	KA27	КОНЕКТОР KS HDMI	90
VM11-	ПРИКЛУЧНИЦА ШУКО+KS+КАПАК 2P+E 16A 250V~ 2M	78	KA28	КАБЕЛ KS HDMI	90
VM20-	ПРИКЛУЧНИЦА EURO+KS 2P 10A 250V~ 1M	79	<b>ЕЛЕКТРОНИКА EM</b>		
VM40-	ПРИКЛУЧНИЦА ФРАНЦУСКА+KS 2P+E 16A 250V~ 2M	79	EM10-	ПРЕКИНУВАЧ ПОТЕНЦИОМЕТАР (ДИМЕР) РОТАЦИОНЕН R 300W 1M	91
VM41-	ПРИКЛУЧНИЦА ФРАНЦУСКА+KS+КАПАК 2P+E 16A 250V~ 2M	79	EM12-	ПРЕКИНУВАЧ ПОТЕНЦИОМЕТАР (ДИМЕР) РОТАЦИОНЕН/НАИЗМЕНИЧЕН RL 300 W 1M	91
VM30-	ПРИКЛУЧНИЦА ИТАЛИЈАНСКА P17/11+KS 2P+E 16A 250V~ 1M	79	EM13-	ПРЕКИНУВАЧ ПОТЕНЦИОМЕТАР (ДИМЕР) РОТАЦИОНЕН/НАИЗМЕНИЧЕН LED 60 W 1M	92
VM31-	ПРИКЛУЧНИЦА ШУКО/ИТА P17/11+KS 2P+E 16A 250V~ 2M	79	EM14-	ПРЕКИНУВАЧ ПОТЕНЦИОМЕТАР (ДИМЕР) РОТАЦИОНЕН НАИЗМЕНИЧЕН LED 180 W 1M	92
VM32-	ПРИКЛУЧНИЦА ШУКО/ИТА P30+KS 2P+E 16A 250V~ 2M	80	EM23	ЗАТЕМУВАЧ (ДИМЕР) ВГРАДЕН R (250 W), (RC,RL 200VA)	93
VM33-	ПРИКЛУЧНИЦА ИТАЛИЈАНСКА P11+KS 2P+E 10A 250V~ 1M	80	EM25-	ПРЕКИНУВАЧ / ПОТЕНЦИОМЕТАР (ДИМЕР) УНИВЕРЗАЛЕН RLC 0-300W 2M	94
VM21-	ПРИКЛУЧНИЦА EURO/АМЕРИКАНСКА+KS 2P 16A 250V~ 1M	80	EM26-	ТАСТЕР УПРАВУВАЧКИ 2M	96
VM51-	ПРИКЛУЧНИЦА БРИТАНСКА BS 546+KS BS546+E 2P 15A~ 250V 2M	80	EM27	ФИЛТЕР ЗА ФРЕКВЕНТНИ ПРЕЧКИ	96
VM52-	ПРИКЛУЧНИЦА БРИТАНСКА BS 1363+KS 2P+E 13A 250V~ 2M	80	EM25RPPOL20	СЕТ ПРЕКИНУВАЧ / ПОТЕНЦИОМЕТАР (ДИМЕР) УНИВЕРЗАЛЕН RLC 0-300W 2M PP OL20	96
VM80	ПРЕНАПОНСКА ЗАШТИТА МРЕ MINI 275V/50Hz	80	EM31-	IR ПРЕКИНУВАЧ 5A 230V~ 1M	97
			EM32-	IR ПРЕКИНУВАЧ 5A 230V~ 2M	97
			EM37-	ТЕРМОСТАТОТ ОСНОВЕН 6A 230V~2M	99
			NM39	ПОДЛОШКА СО ЗАВРТКИ ЗА ТЕРМОСТАТ FANTINI COSMI 3M	100
			EM40-	ПРЕКИНУВАЧ СО КАРТИЧКА ЗА ЗАШТЕДА НА ЕНЕРГИЈА ЗА 250V~ 3M	100
			EM47	КАРТИЧКА ISO	100
			EM44-	ПРЕКИНУВАЧ СО КАРТИЧКА ЗА ШТЕДЕЊЕ СО ЕНЕРГИЈА RF HF 13.56MHz 3M	101
			EM49	РЕЛЕ ЕДИНИЦА ЗА ПРЕКИНУВАЧ СО КАРТИЧКА 2x16A 250V~	101
			EM45	РАЗДЕЛИНИК (СПЛИТЕР) SPL-1	101
			EM60-	ПРИКЛУЧНИЦА ЗА АПАРАТ ЗА БРИЧЕЊЕ 2.5A 230V~/15A 110V~ 3M	102
			EM65-	ПОЛНАЧ USB 5V 1A 2M	102
			EM66-	ПОЛНАЧ USB 5V 2.1A 1M	103
			EM55	LED СВЕТИЛКА ЗА ИТНИ СЛУЧАИ 250V~ 0,9W, NiCd 3h 7M	103
			EM50-	LED СВЕТИЛКА ЕДНОБОЈНА 250V~ 0,8W 2M	104
			EM51-	LED СВЕТИЛКА ДВОБОЈНА 250V~ 2x0,4W 2M	104
			EM52-	LED СВЕТИЛКА 3D ДВОБОЈНА 250V~ 2x0,4W 2M	104
			EM70-	ПРЕКИНУВАЧ СО ОТПЕЧАТОК ОД ПРСТ ARX1, 3A/12V 2M	105
			EM80-	ПРЕКИНУВАЧ БЕЗ ДОПИР 10A 240V~	106
			EM81-	ПРЕКИНУВАЧ БЕЗ ДОПИР УПРАВУВАЧКИ	106
			EM90-	БРМЧАЛКА 8VA 230V~ 1M	107
			EM91-	БРМЧАЛКА 8VA 12V~ 1M	107
			EM92-	СВОНЧЕ 8VA 230V~ 1M	107
			EM93-	СВОНЧЕ 8VA 12V~ 1M	107
			EM95-	РЕГУЛАТОР ЗА ЈАЧИНА НА ЗВУКОТ ЗА 100V АУДИО ЛИНИЈА 35W 2M	108
			EM96-	РЕГУЛАТОР ЗА ЈАЧИНА НА ЗВУКОТ 4-8 Ω 35W 2M	108

## Д О З Н И —

шифра	опис на производот	страница
<b>СЕТОВИ СМ</b>		
СМ10-	СЕТ ПРИКЛУЧНИЦИ 2x ШУКО 2P+E 16А 250V~ 4М	109
СМ11	СЕТ ПРИКЛУЧНИЦИ 3x ШУКО 2P+E 16А 250V~ 7М	109
СМ15	СЕТ СПОЈКИ ВО БОЈА 3x1.5mm <sup>2</sup> 1М	110
СМ16	СЕТ СПОЈКИ ВО БОЈА 3x2.5mm <sup>2</sup> 2М	110
СМ17	СЕТ ЗАВРТКИ 3,5x20	110
СМ18	СЕТ ЗАВРТКИ 3,5x35	110
СМ19	СЕТ ЗАВРТКИ 3,5x50	110
СМ22-	СЕТ ЗА ПРЕКИНУВАЧИ IP44 2М	110
СМ23-	СЕТ ЗА ПРИКЛУЧНИЦИ IP44 2М	110
СМ25-OL	СЕТ ЗА БАЊИ 3x20А 250V~ 4М	110
СМ25-OS	СЕТ ЗА БАЊИ 3x20А 250V~ 4М	110
NM41	ПОДЛОШКА ЗА СЕТ ЗА БАЊИ 4М	111
OL41-	РАМКА LINE ЗА СЕТ ЗА БАЊИ	111
OS41-	РАМКА SOFT ЗА СЕТ ЗА БАЊИ	111
<b>АНТИБАКТЕРИСКА ПРОГРАМА AW</b>		
TM11AW	ТИПКА 1М	113
TM11AWIN	ТИПКА 1М IN	113
TM12AW	ТИПКА 2М	113
TM12AWIN	ТИПКА 2М IN	113
TM21AW	ПОЛНИЛО 1М	113
TM22AW	ПОЛНИЛО 2М	113
VM10AW	ПРИКЛУЧНИЦА ШУКО+KS 2P+E 16А 250V~ 2М	114
VM11AW	ПРИКЛУЧНИЦА ШУКО+KS+КАПАК 2P+E 16А 250V~ 2М	114
VM20AW	ПРИКЛУЧНИЦА EURO+KS 2P 10А 250V~ 1М	114
KM11AW	ПРИКЛУЧНИЦА TV КРАЈНА 1dВ 1М	114
KM35AW	АДАПТЕР KS 1М	114
OS20AW	РАМКА SOFT 2М	115
OS24AW	РАМКА SOFT 2x2М	115
OS26AW	РАМКА SOFT 3x2М	115
OS30AW	РАМКА SOFT 3М	115
OS40AW	РАМКА SOFT 4М	115
OS70AW	РАМКА SOFT 7М	115
<b>РАМКИ PURE OP</b>		
OP20-	РАМКА PURE 2М	118
OP24-	РАМКА PURE 2x2М	118
OP26-	РАМКА PURE 3x2М	118
OP28	РАМКА PURE 4x2М	118
OP30-	РАМКА PURE 3М	119
OP40-	РАМКА PURE 4М	119
OP70-	РАМКА PURE 7М	119
OR13-	РАМКА PURE 1/3М	119
OR23-	РАМКА PURE 2/3М	119
<b>РАМКИ LINE OL</b>		
OL20-	РАМКА LINE 2М	122
OL24-	РАМКА LINE 2x2М	122
OL26-	РАМКА LINE 3x2М	122
OL28-	РАМКА LINE 4x2М	122
OL29-	РАМКА LINE 5x2М	122
OL30	РАМКА LINE 3М	123
OL40-	РАМКА LINE 4М	123
OL70-	РАМКА LINE 7М	123
OL10-	РАМКА LINE 1/2М	123
OL13-	РАМКА LINE 1/3М	123
OL23-	РАМКА LINE 2/3М	123
<b>РАМКИ SOFT OS</b>		
OS20-	РАМКА SOFT 2М	126
OS24-	РАМКА SOFT 2x2М	126
OS26-	РАМКА SOFT 3x2М	126
OS28-	РАМКА SOFT 4x2М	126
OS30-	РАМКА SOFT 3М	127
OS40-	РАМКА SOFT 4М	127
OS70-	РАМКА SOFT 7М	127
OS72-	РАМКА SOFT 2x7М	127
OS10-	РАМКА SOFT 1/2М	127
OS13-	РАМКА SOFT 1/3М	127
OS23-	РАМКА SOFT 2/3М	127
<b>ПОДЛОШКИ NM</b>		
NM20	ПОДЛОШКА СО КУКИ 2М	132
NM21	ПОДЛОШКА БЕЗ ЗАВРТКИ 2М	132
NM24	ПОДЛОШКА МЕТАЛНА СО КУКИ 2М	132
NM25	ПОДЛОШКА МЕТАЛНА БЕЗ ЗАВРТКИ 2М	132
NM30	ПОДЛОШКА СО ЗАВРТКИ 3М	133
NM40	ПОДЛОШКА СО ЗАВРТКИ 4М	133
NM70	ПОДЛОШКА СО ЗАВРТКИ 7М	133
NM72	ПОДЛОШКА СО ЗАВРТКИ 2x7М	133
NM10	ПОДЛОШКА СО КУКИ 1/2М	134
NM11	ПОДЛОШКА БЕЗ ЗАВРТКИ 1/2М	134
NM23	ПОДЛОШКА СО КУКИ 2/3М	134
NM32	ПОДЛОШКА СО ЗАВРТКИ 2/3М	134

шифра	опис на производот	страница
<b>ТРКАЛЕЗНИ ДОЗНИ</b>		
DE10	ДОЗНА ТРКАЛЕЗНА ПЛИТКА ЗА СИД SM60-01	138
DE11	ДОЗНА ТРКАЛЕЗНА ДЛАБОКА ЗА СИД SM60-06	138
DE30	СПОЈКА ЗА ДОЗНА ЗА СИД SM60-03	138
DE31	СПОЈКА ЗА ДОЗНА ЗА СИД SM60-04	138
DE12	ДОЗНА ТРКАЛЕЗНА ЗА СИД 65-48	139
DE13	ДОЗНА ТРКАЛЕЗНА ЗА СИД 65-60	139
DE14	ПРОДОЛЖЕТОК ЗА ДОЗНА ЗА СИД 65-46	139
DE32	СПОЈКА ЗА ДОЗНА ЗА СИД 65-71	139
DE33	СПОЈКА ЗА ДОЗНА ЗА СИД 65-91	139
DE20	КАПАК ЗА ДОЗНА ЗАШТИТЕН 60	139
DE21	КАПАК ЗА ДОЗНА ЗАШТИТЕН 65	139
DE22	КАПАК ЗА ДОЗНА ДЕКОРАТИВЕН SM60	139
HE10	ДОЗНА ТРКАЛЕЗНА ЗА ШУПЛИВИ СИДОВИ SM68x40	142
HE11	ДОЗНА ТРКАЛЕЗНА ЗА ШУПЛИВИ СИДОВИ SM68x55	142
VE10	ДОЗНА ТРКАЛЕЗНА ЗА БЕТОН 60-49	142
VE11	ДОЗНА ТРКАЛЕЗНА ЗА БЕТОН 60-77	142
VE20	ПОДЛОШКА ЗА ДОЗНА ЗА БЕТОН	142
VE21	ВОВЕДНИК ЗА ДОЗНА ЗА БЕТОН 16	142
<b>ПРАВОАГОЛНИ ДОЗНИ</b>		
DM30	ДОЗНА ПРАВОАГОЛНА ЗА СИД PM3	146
DM31	ДОЗНА ПРАВОАГОЛНА ЗА СИД PM3-65	146
DM40	ДОЗНА ПРАВОАГОЛНА ЗА СИД PM4	146
DM41	ДОЗНА ПРАВОАГОЛНА ЗА СИД PM4-65	146
DM70	ДОЗНА ПРАВОАГОЛНА ЗА СИД PM7	147
DM71	ДОЗНА ПРАВОАГОЛНА ЗА СИД PM7-65	147
DM72	ДОЗНА ПРАВОАГОЛНА ЗА СИД PM72-65	147
DM80	СПОЈКА ЗА ДОЗНА ЗА СИД 65-91	147
DM33	КАПАК ЗА ДОЗНА ЗАШТИТЕН PM3	148
DM34	КАПАК ЗА ДОЗНА ДЕКОРАТИВЕН PM3	148
DM43	КАПАК ЗА ДОЗНА ЗАШТИТЕН PM4	148
DM44	КАПАК ЗА ДОЗНА ДЕКОРАТИВЕН PM4	148
DM73	КАПАК ЗА ДОЗНА ЗАШТИТЕН PM7	148
DM74	КАПАК ЗА ДОЗНА ДЕКОРАТИВЕН PM7	148
DM75	КАПАК ЗА ДОЗНА ДЕКОРАТИВЕН PM72	149
NM30	ДОЗНА ПРАВОАГОЛНА ЗА ШУПЛИВИ СИДОВИ VM3	150
NM40	ДОЗНА ПРАВОАГОЛНА ЗА ШУПЛИВИ СИДОВИ VM4	150
NM70	ДОЗНА ПРАВОАГОЛНА ЗА ШУПЛИВИ СИДОВИ VM7	150
NM72	ДОЗНА ПРАВОАГОЛНА ЗА ШУПЛИВИ СИДОВИ VM72	150
VM30	ДОЗНА ПРАВОАГОЛНА ЗА БЕТОН VM3	151
VM40	ДОЗНА ПРАВОАГОЛНА ЗА БЕТОН VM4	151
VM70	ДОЗНА ПРАВОАГОЛНА ЗА БЕТОН VM7	151
VM80	СПОЈКА ЗА ДОЗНА VM	151
VM82	ДИСТАНТЕН ПРОФИЛ ЗА ДОЗНИ	151
<b>РАЗВОДНИ ДОЗНИ</b>		
DW10	РАЗВОДНА ДОЗНА ТРКАЛЕЗНА ЗА СИД DSM78	154
HW10	ДОЗНА ТРКАЛЕЗНА ЗА ШУПЛИВИ СИДОВИ SM78x45	154
DE23	КАПАК ЗА ДОЗНА ДЕКОРАТИВЕН SM78	154
DE24	КАПАК ЗА ДОЗНА ЗАШТИТЕН 78	154
HW20	РАЗВОДНА ДОЗНА КВАДРАТНА ЗА СИД SM105x105	154
<b>ПРИБОР ЗА ОЖИЧУВАЊЕ</b>		
UW10-	СПОЈКА ЕДНОРЕДНА PC 2x2.5mm <sup>2</sup> 10P	156
UW11-	СПОЈКА ЕДНОРЕДНА PC 2x4mm <sup>2</sup> 10P	156
UW12-	СПОЈКА ЕДНОРЕДНА PC 2x6mm <sup>2</sup> 10P	156
UW15-	СПОЈКА ЕДНОРЕДНА ЗАТВОРЕНА PA 2x2.5mm <sup>2</sup> 12P	156
UW16-	СПОЈКА ЕДНОРЕДНА ЗАТВОРЕНА PA 2x4mm <sup>2</sup> 12P	156
UW17-	СПОЈКА ЕДНОРЕДНА ЗАТВОРЕНА PA 2x6mm <sup>2</sup> 12P	156
UW29-	СПОЈКА ДВОРЕДНА PA 1.0-4.0mm <sup>2</sup> 12P	156
UW30-	СПОЈКА ДВОРЕДНА PA 1.5-6.0mm <sup>2</sup> 12P	156
UW31-	СПОЈКА ДВОРЕДНА PA 2.5-10mm <sup>2</sup> 12P	156
UW32-	СПОЈКА ДВОРЕДНА PA 4.0-16mm <sup>2</sup> 12P	156
UW25-	ДВОРЕДНИ СПОЈКИ PA 1.0-4.0mm <sup>2</sup> 12P	157
UW26-	ДВОРЕДНИ СПОЈКИ PA 1.5-6.0mm <sup>2</sup> 12P	157
UW27-	ДВОРЕДНИ СПОЈКИ PA 2.5-10mm <sup>2</sup> 12P	157
UW28-	ДВОРЕДНИ СПОЈКИ PA 4.0-16mm <sup>2</sup> 12P	157
UW40-	СПОЈКА БЕЗ ЗАВРТКИ PA 1.5mm <sup>2</sup> 3P	157
UW41-	СПОЈКА БЕЗ ЗАВРТКИ PA 1.5mm <sup>2</sup> 5P	157
UW42-	СПОЈКА БЕЗ ЗАВРТКИ PA 1.5mm <sup>2</sup> 8P	157
UW45-	СПОЈКА БЕЗ ЗАВРТКИ PA 2.5mm <sup>2</sup> 3P	157
UW46-	СПОЈКА БЕЗ ЗАВРТКИ PA 2.5mm <sup>2</sup> 4P	157
UW47-	СПОЈКА БЕЗ ЗАВРТКИ PA 2.5mm <sup>2</sup> 5P	157
UW50-	СПОЈКА БЕЗ ЗАВРТКИ PA 2.5mm <sup>2</sup> 2/1P	157

## дистрибуција

шифра	опис на производот	страница
<b>КУЌИШТА СУВО IP20 AC</b>		
AC11-	КУЌИШТЕ NO СУВО СО ДНО IP20 1M	160
AC21-	КУЌИШТЕ NO СУВО СО ДНО IP20 2M	160
AC41-	КУЌИШТЕ NO СУВО СО ДНО IP20 4M	160
AC61-	КУЌИШТЕ NO СУВО СО ДНО IP20 6M	160
<b>КУЌИШТА СУВО IP55 AQ</b>		
AQ20	КУЌИШТЕ NO СУВО IP55 2M	161
AQ22-	КУЌИШТЕ NO СУВО IP55 2x2M	161
AQ30-	КУЌИШТЕ NO СУВО IP55 3M	161
AQ31-	КУЌИШТЕ PO СУВО IP55 3M	161
<b>ПАРАПЕТНИ КАНАЛИ АЛУМИНИУМСКИ МА</b>		
RT10	ADAPTER MA 92	162
RT12-	РАМКА MA 92 2/3M	162
RT14-	РАМКА MA 92 4M	162
RT17-	РАМКА MA 92 7M	162
RT20-	ОСНОВА ЗА КАНАЛ MA 130x65	163
RT21-	ОСНОВА ЗА КАНАЛ MA 165x65	163
RT25-	ПОКРИВ ЗА КАНАЛ MA 92	163
RT30	ПРЕГРАДА MA43	163
RT31	ПРЕГРАДА AL MA 43	163
RT32	ПРЕГРАДА AL MA ДВОЈНА 43	163
RT35-	КРАЕН ЕЛЕМЕНТ MA 130x65	164
RT36-	КРАЕН ЕЛЕМЕНТ MA 165x65	164
RT38	РАМНИ ЕЛЕМЕНТИ ЗА СПОЛУВАЊЕ	164
RT40-	УНИВЕРЗАЛЕН АГОЛ MA 130x65	164
RT41-	УНИВЕРЗАЛЕН АГОЛ MA 165x65	164
RT42	СПОЈКА ЗА ЗАЕМЈУВАЊЕ MA 2x A6.3	164
RT43-	АГОЛЕН L ЕЛЕМЕНТ MA 130x65	165
RT44-	АГОЛЕН L ЕЛЕМЕНТ MA 165x65	165
RT45-	T ЕЛЕМЕНТ MA 130x65	165
RT46-	T ЕЛЕМЕНТ MA 165x65	165
RT50-	ПОДЛОШКА ЗА СТОЛПЧЕ MA ЕДИНЕЧНА 130x65	166
RT51-	ПОДЛОШКА ЗА СТОЛПЧЕ MA ДВОЈНА 130x65	166
RT52-	СТОЛПЧЕ MA 130x65x500	166
RT53-	СТОЛПЧЕ MA ДВОЈНО 2x 130x65x500	166
<b>ПОДНИ ДОЗНИ МТ</b>		
RV30	ПОДНА ДОЗНА МТ 7 Н=53mm	168
RV40	ПОДНА ДОЗНА МТ 7 Н=88mm	168
RV31	ПОДНОЖЈЕ ЗА ПОДНА ДОЗНА МТ 7 Н=53mm	168
RV41	ПОДНОЖЈЕ ЗА ПОДНА ДОЗНА МТ 7 Н=88mm	168
RV33	ПОДНА ДОЗНА МТ 14 Н=53mm	168
RV43	ПОДНА ДОЗНА МТ 14 Н=88mm	168
RV34	ПОДНОЖЈЕ ЗА ПОДНА ДОЗНА МТ 14 Н=53mm	169
RV44	ПОДНОЖЈЕ ЗА ПОДНА ДОЗНА МТ 14 Н=88mm	169
RV36	ПОДНА ДОЗНА МТ 21 Н=53mm	169
RV46	ПОДНА ДОЗНА МТ 21 Н=88mm	169
RV37	ПОДНОЖЈЕ ЗА ПОДНА ДОЗНА МТ 21 Н=53mm	169
RV47	ПОДНОЖЈЕ ЗА ПОДНА ДОЗНА МТ 21 Н=88mm	169
<b>РАЗВОДНИ ТАБЛИ МО</b>		
RB10	АДАПТЕР ЗА DIN ШИНА 35mm 1M	170
RB11	АДАПТЕР ЗА DIN ШИНА 35mm 2M	170
RB20	РАЗВОДНА ТАБЛА МО 12+2	171
RB21	РАЗВОДНА ТАБЛА МО 24+4	171
RB22	РАЗВОДНА ТАБЛА МО 36+6	171
RB23	РАЗВОДНА ТАБЛА МО 48+8	171

## ekoportik

шифра	опис на производот	страница
<b>ПРЕКИНУВАЧИ SE</b>		
SE10	ПРЕКИНУВАЧ ЕДНОПОЛЕН 10AX 250V~	184
SE11	ТАСТЕР ЕДНОПОЛЕН 10A 250V~	184
SE22	ПРЕКИНУВАЧ ДВОПОЛЕН 16AX 250V~	184
SE50	ПРЕКИНУВАЧ СЕРИСКИ 10AX 250V~	184
SE51	ТАСТЕР СЕРИСКИ 10A 250V~	185
SE52	ТАСТЕР ЗА РОЛЕТНИ 10AX 250V~	185
SE53	ТАСТЕР ЗА РОЛЕТНИ 10A 250V~	185
SE60	ПРЕКИНУВАЧ НАИЗМЕНИЧЕН 10AX 250V~	185
SE63	ПРЕКИНУВАЧ ДВОЕН НАИЗМЕНИЧЕН 10AX 250V~	185
SE70	ПРЕКИНУВАЧ ВКРСЕН 10AX 250V~	185
SE10	ПРЕКИНУВАЧ ЕДНОПОЛЕН 10AX 250V~	186
SE10-IN	ПРЕКИНУВАЧ ЕДНОПОЛЕН 10AX 250V~ IN	186
SE11-	ТАСТЕР ЕДНОПОЛЕН 10A 250V~	186
SE11-TI50	ТАСТЕР ЕДНОПОЛЕН 10A 250V~ TI 50	186
SE11-TI51	ТАСТЕР ЕДНОПОЛЕН 10A 250V~ TI 51	186
SE11-IL	ТАСТЕР ЕДНОПОЛЕН 10A 250V~ IL	186
SE22-IN03	ПРЕКИНУВАЧ ДВОПОЛЕН 16AX 250V~ IN 03	186
SE50-	ПРЕКИНУВАЧ СЕРИСКИ 10AX 250V~	187
SE51-	ТАСТЕР СЕРИСКИ 10A 250V~	187
SE52-NT09	ТАСТЕР ЗА РОЛЕТНИ 10AX 250V~ NT 09	187
SE53-NT09	ТАСТЕР ЗА РОЛЕТНИ 10A 250V~ NT 09	187
SE60-	ПРЕКИНУВАЧ НАИЗМЕНИЧЕН 10AX 250V~	187
SE63-	ПРЕКИНУВАЧ ДВОЕН НАИЗМЕНИЧЕН 10AX 250V~	187
SE70-	ПРЕКИНУВАЧ ВКРСЕН 10AX 250V~	187
<b>ТИПКИ ТЕ</b>		
TE10-	ТИПКА ОБИЧНА	188
TE10-IN	ТИПКА ОБИЧНА IN	188
TE13-IL	ТИПКА СО ПЛОЧКА ЗА НАТПИС IL	188
TE11-	ТИПКА СЕРИСКА	188
<b>ИНДИКАЦИЈА IA</b>		
IA10-	СИЈАЛИЧКА 230V~ 0,34W	189
IA20-	LED СВЕТИЛКА 230V AC/DC 0,4W	189
IA21-	LED СВЕТИЛКА 24V AC/DC 0,2W	189
IA22-	LED СВЕТИЛКА 12V AC/DC 0,1W	189
<b>ПРИКЛУЧНИЦИ VE</b>		
VE10-XO	ПРИКЛУЧНИЦА ШУКО 2P+E 16A 250V~ XO	192
VE11-XO	ПРИКЛУЧНИЦА ШУКО+КАПАК 2P+E 16A 250V~ XO	192
VE12-XO	ПРИКЛУЧНИЦА ШУКО 2P+E 16A 250V~ BV XO	192
VE13-XO	ПРИКЛУЧНИЦА ШУКО+КАПАК 2P+E 16A 250V~ BV XO	192
VE10-	ПРИКЛУЧНИЦА ШУКО 2P+E 16A 250V~	192
VE11-	ПРИКЛУЧНИЦА ШУКО+ROKROV 2P+E 16A 250V~	192
VE12-	ПРИКЛУЧНИЦА ШУКО 2P+E 16A 250V~ BV	192
VE13-	ПРИКЛУЧНИЦА ШУКО+КАПАК 2P+E 16A 250V~ BV	192
VE40-XO	ПРИКЛУЧНИЦА ФРАНЦУСКА 2P+E 16A 250V~ XO	193
VE41-XO	ПРИКЛУЧНИЦА ФРАНЦУСКА+КАПАК 2P+E 16A 250V~ XO	193
VE42-XO	ПРИКЛУЧНИЦА ФРАНЦУСКА 2P+E 16A 250V~ BV XO	193
VE43-XO	ПРИКЛУЧНИЦА ФРАНЦУСКА+КАПАК 2P+E 16A 250V~ BV XO	193
VE40-	ПРИКЛУЧНИЦА ФРАНЦУСКА 2P+E 16A 250V~	193
VE41-	ПРИКЛУЧНИЦА ФРАНЦУСКА+КАПАК 2P+E 16A 250V~	193
VE42-	ПРИКЛУЧНИЦА ФРАНЦУСКА 2P+E 16A 250V~ BV	193
VE43-	ПРИКЛУЧНИЦА ФРАНЦУСКА+КАПАК 2P+E 16A 250V~ BV	193
VE16-	ПРИКЛУЧНИЦА ШУКО ДВОЈНА 2P+E 16A 250V~	194
VE46-	ПРИКЛУЧНИЦА ФРАНЦУСКА ДВОЈНА 2P+E 16A 250V~	194
VE30-	ПРИКЛУЧНИЦА 2P 16A 250V~	194
<b>КОМУНИКАЦИИ KE</b>		
KE11	ПРИКЛУЧНИЦА TV-R КРАЈНА 2dB	195
KE12	ПРИКЛУЧНИЦА TV-R ПРЕОДНА 8,5dB	195
KE16	ПРИКЛУЧНИЦА SAT-TV-R КРАЈНА 3dB	195
KE36	ПРИКЛУЧНИЦА TEL KS RJ11 6/4	195
KE37	ПРИКЛУЧНИЦА CAT5e KS RJ45 8/8	196
KE38	ПРИКЛУЧНИЦА TEL KS ДВОЈНА 2x RJ11 6/4	196
KE39	ПРИКЛУЧНИЦА CAT5e KS ДВОЈНА 2x RJ45 8/8	196
KE45	АДАПТЕР KS	196
KE46	АДАПТЕР KS ДВОЕН	196
KE47	АДАПТЕР PD ДВОЕН	196
KE10-	ПРИКЛУЧНИЦА TV ОСНОВНА 0dB	197
KE11-	ПРИКЛУЧНИЦА TV-R КРАЈНА 2dB	197
KE12-	ПРИКЛУЧНИЦА TV-R ПРЕОДНА 8,5dB	197
KE16-	ПРИКЛУЧНИЦА SAT-TV-R КРАЈНА 3dB	197
KE22-	ПРИКЛУЧНИЦА АУДИО 2xRCA	197
KE23-	ПРИКЛУЧНИЦА АУДИО ЗА ЗВУЧНИЦИ	197
KE36-	ПРИКЛУЧНИЦА TEL KS RJ11 6/4	198
KE37-	ПРИКЛУЧНИЦА CAT5e KS RJ45 8/8	198
KE38-	ПРИКЛУЧНИЦА TEL KS ДВОЈНА 2x RJ11 6/4	198
KE39-	ПРИКЛУЧНИЦА CAT5e KS ДВОЈНА 2x RJ45 8/8	198
KE35-	ПРИКЛУЧНИЦА TEL LT RJ11 6/4	198

шифра	опис на производот	страница
<b>КАПАЦИ РА</b>		
РЕ10-	КАПАК TV-R 2P/3P	199
РЕ20-	КАПАК KS ЕДИНЕЧЕН	199
РЕ21-	КАПАК KS/PD ДВОЕН	199
РЕ30-	КАПАК ТАЕ/ТДО	199
РЕ32-	КАПАК IR ПРЕКИНУВАЧ	199
<b>ЕЛЕКТРОНИКА ЕЕ</b>		
ЕЕ15	ПРЕКИНУВАЧ ПОТЕНЦИОМЕТАР (ДИМЕР) РОТАЦИОНЕН MEN RL 400W	200
ЕЕ16	ПРЕКИНУВАЧ ПОТЕНЦИОМЕТАР (ДИМЕР) РОТАЦИОНЕН MEN RLC 400W	200
ЕЕ19	ПРЕКИНУВАЧ ПОТЕНЦИОМЕТАР (ДИМЕР) РОТАЦИОНЕН MEN LED 100W	201
ЕЕ15-	ПРЕКИНУВАЧ ПОТЕНЦИОМЕТАР (ДИМЕР) РОТАЦИОНЕН MEN RL 400W	201
ЕЕ16-	ПРЕКИНУВАЧ ПОТЕНЦИОМЕТАР (ДИМЕР) РОТАЦИОНЕН MEN RLC 400W	202
ЕЕ19-	ПРЕКИНУВАЧ ПОТЕНЦИОМЕТАР (ДИМЕР) РОТАЦИОНЕН MEN LED 100W	202
ЕЕ32-	IR ПРЕКИНУВАЧ 5A 230V~	202
<b>КАПАК ЕЛЕКТРОНИКА РЕ</b>		
РЕ41-	КАПАК ЗА ПОТЕНЦИОМЕТАР (ДИМЕР) ПРЕКИНУВАЧ Ø6	204
<b>ПРИБОР АЕ</b>		
АЕ10-	ПОЛНИЛО	205
АЕ20-	ПРИКЛУЧОК ПЕТОПОЛЕН ПОСТОЈАН 3P+N+E 5X4mm²	205
АЕ30-	КУКИШТЕ NO 1	205
АЕ50-	ЗАШТИТНИЦИ ЗА СИД	206
АЕ51-	ЗАШТИТА ЗА ДЕЦА	206
<b>РАМКИ ОЕ</b>		
ОЕ10-	РАМКА ЕКОНОМИК 1	207
ОЕ20-	РАМКА ЕКОНОМИК 2 ХОРИЗОНТАЛНА	207
ОЕ21-	РАМКА ЕКОНОМИК 2 ВЕРТИКАЛНА	207
ОЕ30-	РАМКА ЕКОНОМИК 3 ХОРИЗОНТАЛНА	207
ОЕ31-	РАМКА ЕКОНОМИК 3 ВЕРТИКАЛНА	208
ОЕ40-	РАМКА ЕКОНОМИК 4 ХОРИЗОНТАЛНА	208
ОЕ41-	РАМКА ЕКОНОМИК 4 ВЕРТИКАЛНА	208
ОЕ50-	РАМКА ЕКОНОМИК 5 ХОРИЗОНТАЛНА	208
ОЕ90-	РАМКИЧКА ЕКОНОМИК ДЕКОРАТИВНА	209

## fontana

шифра	опис на производот	страница
<b>ПРЕКИНУВАЧИ SF</b>		
SF10-	ПРЕКИНУВАЧ ЕДНОПОЛЕН IP44 10AX 250V~	212
SF10-TI	ПРЕКИНУВАЧ ЕДНОПОЛЕН IP44 10AX 250VA~ TI	212
SF11-TI	ТАСТЕР ЕДНОПОЛЕН IP44 10A 250V~ TI	212
SF20-	ПРЕКИНУВАЧ ДВОПОЛЕН IP44 10AX 250V~	212
SF50-	ПРЕКИНУВАЧ СЕРИСКИ IP44 10AX 250V~	213
SF51-	ТАСТЕР СЕРИСКИ IP44 10A 250V~	213
SF60-	ПРЕКИНУВАЧ НАИЗМЕНИЧЕН IP44 10AX 250V~	213
SF60-TI	ПРЕКИНУВАЧ НАИЗМЕНИЧЕН IP44 10AX 250V~ TI	213
SF63-	ПРЕКИНУВАЧ ДВОЕН НАИЗМЕНИЧЕН 10AX 250V~	213
SF70-	ПРЕКИНУВАЧ ВКРСЕН IP44 10AX 250V~	213
<b>ПРИКЛУЧНИЦИ VF</b>		
VF10-	ПРИКЛУЧНИЦА ШУКО+КАПАК IP44 2P+E 16A 250V~	214
VF12-	ПРИКЛУЧНИЦА ШУКО+КАПАК IP44 2P+E 16A 250V~ BV	214
<b>СЕТОВИ CF</b>		
CF10-	СЕТ ПРИКЛУЧНИЦА ШУКО ДВОЈНА ХОРИЗ. IP44 2x2P+E 16A 250V~	215
CF11-	СЕТ ПРИКЛУЧНИЦА ШУКО ДВОЈНА ВЕРТ. IP44 2x2P+E 16A 250V~	215
CF12-	СЕТ ПРИКЛУЧНИЦА SCH + ПРЕКИНУВАЧ НАИЗМЕН. ХОРИЗ. IP44 16A + 10AX 250V~	215
CF13-	СЕТ ПРИКЛУЧНИЦА SCH + ПРЕКИНУВАЧ НАИЗМЕН. ВЕРТ. IP44 16A + 10AX 250V~	216
CF14-	СЕТ ПРИКЛУЧНИЦА ШУКО ДВОЈНА ХОРИЗ. IP44 2x 2P+E 16A 250V~ BV	216
CF15-	СЕТ ПРИКЛУЧНИЦА ШУКО ДВОЈНА ВЕРТ. IP44 2x 2P+E 16A 250V~ BV	216
CF16-	СЕТ ПРИКЛУЧНИЦА SCH + ПРИКЛУЧНИК НАИЗМЕН. ХОРИЗ. IP44 16A + 10AX 250V~ BV	216
CF17-	СЕТ ПРИКЛУЧНИЦА SCH+ПРЕКИНУВАЧ НАИЗМЕН. ВЕРТ. IP44 16A + 10AX 250V~ BV	216
<b>ПРИБОР АФ</b>		
АФ10-	РАЗДЕЛНА КУТИЈА IP44 RN01	217
АФ20-	РАЗДЕЛНА КУТИЈА IP55 ND01	217

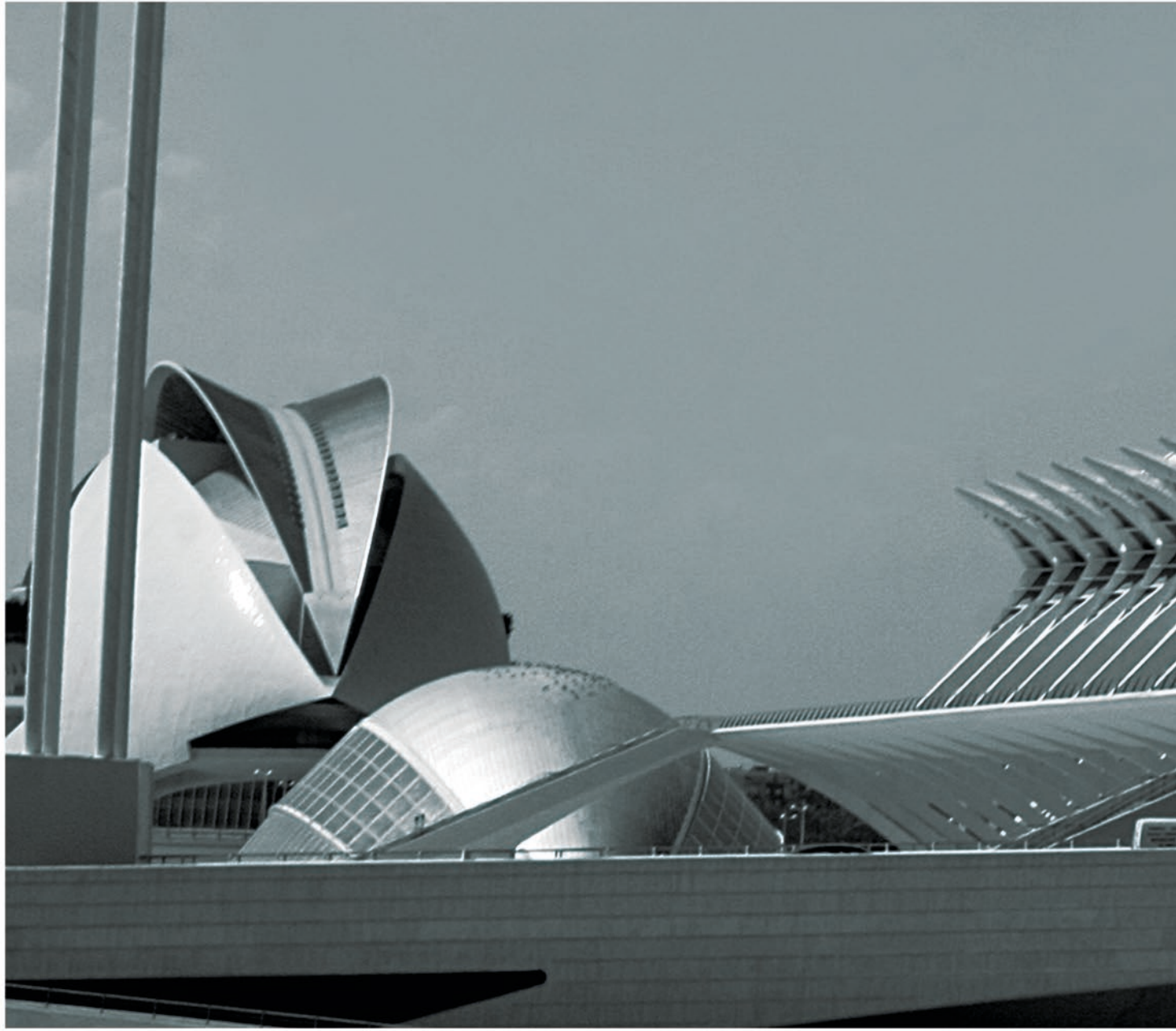



**TEM**

TEM ČATEŽ d.d.  
Čatež 13, 8212 VELIKA LOKA  
SLOVENIJA

tem@tem.si  
www.tem.si

T +386(0)7 348 99 00  
F +386(0)7 348 99 99

MK  
2019